

**TILBEHØR
2018/19**



Milwaukee[®]

Nothing but **HEAVY DUTY.**[™]

Innhold		Side
Avløpsrenser – systemtilbehør		161
Båndsagblader		148
Batterier og ladere		165/167
Bor	■ Betong	– SDS-Max 15–16 – SDS-Max Støvfritt 17 – SDS-Plus M2 7–10 – SDS-Plus MX4 4–6 – SDS-Plus standard og universal 11 – SDS-Plus Støvfritt 11
■ Glass- og flisebor		– Glass- og flisebor 38
■ Metall		– Dobbelte HSS doble metallbor 59–60 – HSS kjernebor 66 – HSS valsede metallbor 52–53 – HSS-GROUND <i>THUNDERWEB</i> 54–57 – RED COBALT – HSS-slipte koboltbor 61–62 – RED HEX – Shockwave HSS-slipte Titanium 58 – Trinbor 63–64
■ Selfeed Bor		– Selfeed 44 – Speed Feed™ 47 – Switchblade™ Selfeed 43
■ Sten/betong (rund hals)		– Betong 36 – Betong Super 37
■ Tre		– Forstnerbor 42 – Installasjonsbor 47 – Slagfaste spiralbor 39 – Spadebor 46 – Spiralbor 41 – Trebor 45
■ Universalbor		– Universalbor 38
Boring – systemtilbehør		– QUIK-LOK kabler/sidehåndtak/vinkelforsats 160
Chucks		– Adaptere 90 – Nøkkel og selvspennende 91–92
Diamantbor		– Tørrboring inkl. systemtilbehør 93–95 – Våtboring inkl. systemtilbehør 96–100
Diamantskiver/Diamantkopp-skiver		101–108
Drill Connect		21–22
Dykkert og stifter		158
Ekspansjonshoder		155
Fugepistoler – systemtilbehør		162
Gresstrimmer-tilbehør		160
<i>HACKZALL</i> Bajonett-sagblader		136
Håndverktøy		– Fastnøkler/Skiftenøgler 191–193 – INKZALL™ merkepenner 178–179 – Kniver/knivblader 180–183 – Kobber-rørskjærere 195–196 – Krok- og sylsett 198 – Målebånd 169–172 – PEX-skjæring 185 – Platesakser 184 – Sager 194 – Sakser 183 – Skraller 199 – Skrutrekke/HEX-skrutrekke 196–198 – Stiftepistol/stiftehammer 199

Innhold	Side
	– Tenger 186–191
	– Tommestokk 171–172
	– Vater 173–177
■ Utstyr og oppbevaring	– Hansker 200
	– Heavy Duty Box koffert/Innlegg 207–208
	– Heavy Duty tilbehørsett 206
	– PACKOUT™ oppbevaring 204–205
	– Transportkofferter 207
	– Værktøybelter 201–203
Høvel – systemtilbehør	147
Hullsager	– Bi-Metal <i>Hole Dozer</i> ™ 68–73
	– BIG HAWG™ 48
	– Diamond Plus™ 75
	– <i>Hole Dozer</i> ™ med karbidtenner 73
	– Justerbare hullsager 74
	– Shockwave Impact Hullsager 76
	– Universal TCT 13–14
Inspeksjonskameraer – systemtilbehør	159
Kjerne-/Tunnelbor – TCT	– SDS-Max 18–19
	– SDS-Max vario forlengersystem 20
	– SDS-Plus 12
Lamelfreser – systemtilbehør	156
Lamper og pærer	165–166
Magnetbormaskin – systemtilbehør	67
Meisling	– SDS-Max 27–29/34
	– SDS-Plus 23–26
	– 21 mm K-Hex 32–34
	– 28 mm K-Hex 30–31
Multiverktøy tilbehør	144
Muttertrekkere – systemtilbehør	89
Overfres – systemtilbehør	155
Platesakser – systemtilbehør	156–157
Poleringsmaskiner – systemtilbehør	120–121
Pressbakker	149–153
Rettslipere – systemtilbehør	156
Rørskjærer/kabelsak – systemtilbehør	154–155/157
SAWZALL® bajonetsagblader	122–135
Sirkelsagblader/systemtilbehør	145–147
Skruppgaver	– Knuckle™ vinkelbor/skruforsats 87
	– Shockwave bits og sett 79–84
	– Shockwave låsbare bitsholdere 86
	– Shockwave magnetiske bitsholdere/adaptore 86–87
	– Shockwave magnetiske hylser 88
	– Shockwave piper 84–85
	– Standard bits og sett 77–78
	– Vinkelbor-/skruforsats OSD 2 88
Skrutrekker – systemtilbehør	89
Slipetilbehør	118–119
Sliping	– Lamellskiver 111
	– Sandpapir 115–117
	– Skjære- og slipeskiver 109–110
Smørefett	22
Stanseverktøy – systemtilbehør	154
Stikksagblader og systemtilbehør til stikksager	137–143
Stiletto® Titanium verktøy	209–210
Støvopsamling – systemtilbehør	163–164
Test og måleinstrumenter – systemtilbehør	157
Varnejakker – systemtilbehør	159
Vinkelsliper-systemtilbehør/FIXTEC mutter	112–114



OPTIMERT FOR HASTIGHET NØYAKTIGHET OG DRIFTS- SIKKERHET



**90° 4-SKJÆRS KARBID
SPISSGEOMETRI (Ø 5-10 MM)
OPTIMERT YTELSE**



**4 MEISELTENNER
PULVISERER MATERIALET
FOR MER EFFEKTIV BORING**



**ARMERINGSBESKYTTELSE
FORHINDRER SKADE PÅ
BORET VED KONTAKT MED
ARMERINGSJERN**



**VARIABEL BORGEOMETRI
FOR RASKERE BORING**

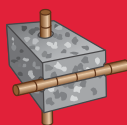

**4x
LEVETID***



+20%**



PGM symbolet garanterer at boret leverer presise runde hull til bor og festeoppgaver gjennom hele borets levetid

*I forhold til 2-skjærs bor i armert betong

**I forhold til 4-skjærs bor i betong og i forhold til forrige generasjons bor.



SDS-Plus MX4 bor - 4 skjær

Symmetrisk 4-skjærs geometri (4x90°) Perfekte runde hull for bor og festeoppgaver
 4-skjærs geometri. Borkropp med åpen spiral og store transportkanaler for optimal støvtransport
 Senterpiss for enkel start og god nøyaktighet
 Borhode i jernkarbid på Ø 5-10 mm borene. Muliggjør større spiralåpning for økt hastighet. Karbidspiss gir forlenget levetid og økt driftssikkerhet
 4 meiseltenner som pulveriserer bormaterialet for mer effektiv og raskere boring
 Forbedret beskyttelse ved kontakt med armeringsjern
 Ny variabel spiralgeometri med tynn kropp ved spissen for maksimal støvtransport, høy hastighet og mindre friksjon. Tykkere kropp ved festet for stabilitet og redusert sjånse for brudd. Opp til 20% flere hull per opplading i forhold til 4-skjærs bor i betong og i forhold til tidligere versjoner
 Utviklet i Tyskland

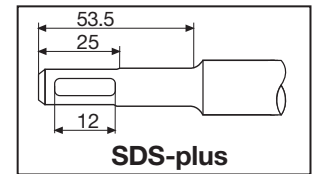

Ø (mm)	Total lengde (mm) A	Arbeidslengde (mm) B	Forbor med et kort bor i samme diameter.	Pakkens innhold	Ordre antall	Artikkelnummer	EAN kode	NOBB Nr.	NRF Nr.
5	115	50		1	1	4932352007	4002395366644	41458985	9847747
5	165	100		1	1	4932352008	4002395368891	41458993	9847749
5.5	115	50		1	1	4932352009	4002395368907	41459009	9847745
5.5	165	100		1	1	4932352010	4002395368914	41459017	9847746
6	115	50		1	1	4932352011	4002395368921	41459025	9847754
6	165	100		1	1	4932352012	4002395368938	41459033	9847756
6	215	150		1	1	4932352013	4002395366705	41459041	9847758
6	265	200		1	1	4932352014	4002395366712	41459058	9847759
6	315	250		1	1	4932352015	4002395366729	41459066	9847761
6.5	165	100		1	1	4932430146	4002395378074	45970956	9848951
6.5	215	150		1	1	4932352016	4002395366736	41459074	9847751
6.5	265	200		1	1	4932352017	4002395366743	41459082	9847752
6.5	315	250		1	1	4932352018	4002395366750	41459090	9847753
7	115	50		1	1	4932352019	4002395366767	41459108	9847762
7	165	100		1	1	4932352020	4002395366774	41459116	9847763
8	115	50		1	1	4932352021	4002395366781	41459124	9847765
8	165	100		1	1	4932352022	4002395366798	41459132	9847767
8	215	150		1	1	4932352023	4002395366804	41459140	9847769
8	265	200		1	1	4932352024	4002395366811	41459157	9847771
8	315	250		1	1	4932352712	4002395373703	44684920	9832504
8	455	400	✓	1	1	4932352713	4002395373710	44684935	9832505
9	160	100		1	1	4932352944	4002395376025	45125674	9832603
10	110	50		1	1	4932352025	4002395366828	41459165	9847728
10	160	100		1	1	4932352026	4002395366835	41459173	9847729
10	210	150		1	1	4932352027	4002395366842	41459181	9847731
10	260	200		1	1	4932352028	4002395366859	41459199	9847732
10	310	250		1	1	4932352029	4002395366866	41459207	9847733
10	450	400	✓	1	1	4932352030	4002395366873	41459215	9847734
10	600	540	✓	1	1	4932352945	4002395376032	45125685	9832604
10	1000	940	✓	1	1	4932352946	4002395376049	45125693	9832605
12	160	100		1	1	4932352031	4002395366880	41459223	9847735
12	210	150		1	1	4932352032	4002395366897	41459231	9847736
12	260	200		1	1	4932352033	4002395366903	41459249	9847737
12	310	250		1	1	4932352034	4002395366910	41459256	9847738
12	450	400	✓	1	1	4932352035	4002395366927	41459264	9847739
12	600	540	✓	1	1	4932352947	4002395376056	45125704	9832606
12	1000	940	✓	1	1	4932352948	4002395376063	45125712	9832607
14	160	100		1	1	4932352036	4002395366934	41459272	9847741
14	210	150		1	1	4932352037	4002395366941	41459280	9847742
14	260	200		1	1	4932352949	4002395376070	45125723	9832608
14	310	250		1	1	4932352038	4002395366958	41459298	9847743
14	450	400	✓	1	1	4932352039	4002395366965	41459306	9847744
14	600	540	✓	1	1	4932352950	4002395376087	45125738	9832609
14	1000	940	✓	1	1	4932352951	4002395376094	45125742	9832627
15	160	100		1	1	4932430725	4002395383863	48973434	9849181
15	260	200		1	1	4932352952	4002395376100	45125757	9832628
16	160	100		1	1	4932430726	4002395383870	48973445	9849182
16	210	150		1	1	4932352953	4002395376117	45125761	9832629
16	260	200	✓	1	1	4932352819	4002395374779	44255082	9832507
16	310	250		1	1	4932352954	4002395376124	45125776	9832631
16	450	400	✓	1	1	4932352820	4002395374786	44255097	9832508

SDS-Plus MX4 bor - 4 skjær

✓ Forbor med et kort bor med samme diameter

Ø (mm)	Total lengde (mm) A	Arbeidslengde (mm) B	Forbor med et kort bor i samme diameter.	Pakkens innhold	Ordre antall	Artikkelnummer	EAN kode	NOBB Nr.	NRF Nr.
16	600	540	✓	1	1	4932352955	4002395376131	45125780	9832632
16	1000	940	✓	1	1	4932352956	4002395376148	45125795	9832633
18	250	200		1	1	4932356502	4002395320950	23458318	9847538
18	450	400	✓	1	1	4932356503	4002395320967	29999315	9847539
20	250	200		1	1	4932356504	4002395320974	23458763	9847541
20	450	400	✓	1	1	4932356505	4002395320981	23458755	9847542
22	250	200		1	1	4932399332	4002395359608	30723753	9847543
22	450	400	✓	1	1	4932356506	4002395320998	23458771	9847544
24	250	200		1	1	4932356507	4002395321001	23458789	9847545
24	450	400	✓	1	1	4932356508	4002395321018	23458797	9847546
25	250	200		1	1	4932399333	4002395359615	30723761	9847547
25	450	400	✓	1	1	4932356509	4002395321025	23458805	9847548
28	250	200		1	1	4932399334	4002395359622	30653414	9847672
28	450	400	✓	1	1	4932356510	4002395321032	23458813	9847549
30	250	200		1	1	4932399335	4002395359639	30683387	9847674
30	450	400	✓	1	1	4932356511	4002395321049	23458821	9847551
32	450	400	✓	1	1	4932399336	4002395359646	30683395	9847675

SDS-Plus MX4 bor - 4 skjær / 10 pakk

Ø (mm)	Total lengde (mm) A	Arbeidslengde (mm) B	Pakkens innhold	Ordre antall	Artikkelnummer	EAN kode	NOBB Nr.	NRF Nr.
5	115	50	10	1	4932352040	4002395366972	41459314	9847748
5.5	165	100	10	1	4932352041	4002395366989	41459322	9847598
6	115	50	10	1	4932352042	4002395366996	41459330	9847755
6	165	100	10	1	4932352043	4002395367009	41459348	9847757
6	215	150	10	1	4932430234	4002395378951	46308004	
6.5	215	150	10	1	4932430235	4002395378968	46308012	
6.5	265	200	10	1	4932459588	4058546027605	52120093	9849601
7	165	100	10	1	4932352044	4002395367016	41459355	9847764
8	115	50	10	1	4932352045	4002395367023	41459363	9847766
8	165	100	10	1	4932352046	4002395367030	41459371	9847768
10	160	100	10	1	4932352047	4002395367047	41459389	9847599
10	210	150	10	1	4932352048	4002395367054	41459397	9847601
12	160	100	10	1	4932352049	4002395367061	41459405	9847602
12	210	150	10	1	4932352050	4002395367078	41459413	9847603

SDS-Plus MX4 bor - 4 skjær / 50 pakk

Ø (mm)	Total lengde (mm) A	Arbeidslengde (mm) B	Pakkens innhold	Ordre antall	Artikkelnummer	EAN kode	NOBB Nr.	NRF Nr.
6	115	50	50	1	4932430437	4002395380985	48160518	9835454
6	165	100	50	1	4932430438	4002395380992	48160522	9835455
6	215	150	50	1	4932430462	4002395381234	48160537	9835456
6.5	215	150	50	1	4932430463	4002395381241	48160541	9835457
6.5	265	200	50	1	4932459589	4058546027612	52120112	9849602
8	165	100	50	1	4932430439	4002395381005	48160556	9835458
8	215	150	50	1	4932430440	4002395381012	48160560	9835459
10	160	100	50	1	4932430441	4002395381029	48160575	9835461
10	210	150	50	1	4932430442	4002395381036	48160586	9835462
12	210	150	50	1	4932430443	4002395381043	48160594	9835463

SDS-Plus MX4 bor - 4 skjær

Beskrivelse	Leveres i	Pakkens innhold	Ordre antall	Artikkelnummer	EAN kode	NOBB Nr.	NRF Nr.
SDS-Plus hammerborsett med 5 deler							
① Ø 5 / 6 x 115 mm, Ø 6 / 8 x 165 mm, Ø 10 x 160 mm.	Plastkassett	5	1	4932352833	4002395374915	44445777	9848768
SDS-Plus hammerborsett med 5 deler.							
① Ø 5.5 x 115 mm, Ø 5.5 / 6 / 7 / 8 x 165 mm.	Plastkassett	5	1	4932352835	4002395374939	44684916	9832599
Sett med 7 SDS-Plus hammerbor.							
② Ø 5 / 6 / 8 x 115 mm, Ø 6 / 8 x 165 mm, Ø 10 / 12 x 160 mm.	Plastkassett	7	1	4932451464	4002395162147	50583676	9837329
Diskdisplay							
③ 6 x 7 deler SDS-Plus MX4 sett 4932451464.	Plastkassett	6	1	4932352153	4002395368068	41759646	9847773





TM

RASKERE ENN NOEN GANG



Breakers points

- 3 aggressive tenner på borspissen skaper en nedrivningseffekt og danner mikrorevner i materialet
- +25% raskere enn konkurrerende bor

Spissgeometri

- Sikrer rask og presis boring
- Senterspiss for optimal sentrering på harde og glatte flater



Store transportkanaler

- Store transportkanaler
- Hindre rat boret skades når det kommer i kontakt med armeringsjern eller blokkeres



Konisk spiralkant

- Konisk spiralkant for mindre friksjon og høyere hastighet
- Ideel til batteridrevne borhammere

Forsterket borspiral med tykkere kjerne

- Rask støvtransport takket være effektiv spiralgeometri
- Forsterket borspiral med tykkere kjerne betyr:
 - Full kraftoverføring til spissen
 - Færre vibrasjoner
 - Ekstremt bruddsikkert design for lengre holdbarhet



25% Raskere*

*I forhold til forrige generasjon

SDS-Plus M2 bor - 2 skjær



RASKEST: Ny, aggressiv spissgeometri med 3 meiseltenner knuser betongen raskere mens forsterket borspiral minimerer friksjon og tilbyr høyere borhastighet.
DRIFTSSIKKERHET: Store transportkanaler hindrer at boret skades ved kontakt med armeringsjern mens tykkere borkropp gir færre vibrasjoner og brudd

Utviklet i Tyskland.

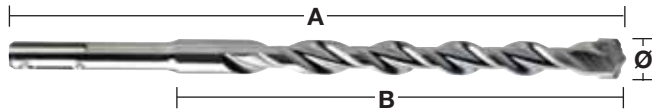
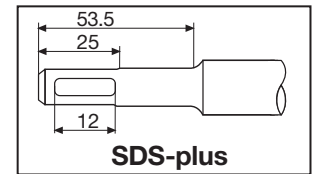

Ø (mm)	Total lengde (mm) A	Arbeidslengde (mm) B	Forbor med et kort bor i samme diameter.	Pakkens innhold	Ordre antall	Artikkelnummer	EAN kode	NOBB Nr.	NRF Nr.
3	110	50		1	1	4932352892	4002395375509	45855715	9848931
3.5	110	50		1	1	4932373908	4002395353378	29892684	9847673
4	110	50		1	1	4932339498	4002395304561	23457526	9847677
4	160	100		1	1	4932399143	4002395357505	29892692	9847678
4.8	110	50		1	1	4932352130	4002395367832	42719513	9847676
5	110	50		1	1	4932307067	4002395308835	23457534	9831903
5	160	100		1	1	4932399315	4002395359431	30560262	9847688
5	210	150		1	1	4932399316	4002395359448	30692578	9847691
5.5	110	50		1	1	4932339499	4002395304578	23457559	9831906
5.5	160	100		1	1	4932340408	4002395311910	23457567	9847681
5.5	210	150		1	1	4932399317	4002395359455	30692537	9847682
5.5	260	200		1	1	4932399318	4002395359462	30692545	9847683
5.5	310	250		1	1	4932399319	4002395359479	30692552	9847684
5.5	410	350		1	1	4932399320	4002395359486	30692560	9847685
6	110	50		1	1	4932307068	4002395308842	23457575	9831909
6	160	100		1	1	4932307069	4002395308859	23457583	9831911
6	210	150		1	1	4932373136	4002395346394	29892700	9847702
6	260	200		1	1	4932353819	4002395320127	23457591	9847704
6	310	250		1	1	4932399321	4002395359493	30692602	9847705
6	460	400	✓	1	1	4932399322	4002395359509	30692610	9847706
6.5	110	50		1	1	4932344292	4002395312276	23457609	9847692
6.5	160	100		1	1	4932344293	4002395312269	23457617	9847693
6.5	210	150		1	1	4932399147	4002395357574	29892718	9847694
6.5	260	200		1	1	4932399148	4002395357581	29892726	9847695
6.5	310	260		1	1	4932399323	4002395359516	30692586	9847696
7	110	50		1	1	4932353820	4002395320134	23457625	9847707
7	160	100		1	1	4932340409	4002395311927	23457633	9847708
7	210	150		1	1	4932399222	4002395358366	29892734	9847712
7	250	200		1	1	4932399324	4002395359523	30723654	9847713
8	110	50		1	1	4932307070	4002395308866	23457641	9831912
8	160	100		1	1	4932307071	4002395308873	23457658	9831913
8	210	150		1	1	4932307072	4002395308880	23457666	9847717
8	260	200		1	1	4932353821	4002395320141	23457674	9847721
8	310	250		1	1	4932399325	4002395359530	30723688	9847722
8	400	350		1	1	4932399326	4002395359547	30723696	9847723
8	460	400	✓	1	1	4932367013	4002395336692	23457682	9847724
8	600	550	✓	1	1	4932399327	4002395359554	30723704	9847725
8	1000	950	✓	1	1	4932399328	4002395359561	30723662	9847714
9	160	100		1	1	4932353823	4002395320165	23457690	9847726
9	210	150		1	1	4932353822	4002395320158	23457708	9847781
10	110	50		1	1	4932340410	4002395311934	23457716	9831915
10	160	100		1	1	4932307073	4002395308897	23457724	9831916
10	210	150		1	1	4932307074	4002395308903	23457732	9847608
10	260	200		1	1	4932344295	4002395312252	23457740	9847612
10	310	250		1	1	4932353824	4002395320172	23457757	9847615
10	450	400	✓	1	1	4932344296	4002395312245	23457765	9847616
10	600	550	✓	1	1	4932367014	4002395336708	23458102	9847617
10	1000	950	✓	1	1	4932367015	4002395336715	23458201	9847604



SDS-Plus M2 bor - 2 skjær

Ø (mm)	Total lengde (mm) A	Arbeidslengde (mm) B	Forbor med et kort bor i samme diameter.	Pakkens innhold	Ordre antall	Artikkelnummer	EAN kode	NOBB Nr.	NRF Nr.
11	160	100		1	1	4932367066	4002395336722	23457773	9847618
11	260	210		1	1	4932399329	4002395359578	30634463	9847619
12	160	110		1	1	4932307075	4002395308910	23457781	9831919
12	210	160		1	1	4932307076	4002395308927	23457799	9847623
12	260	210		1	1	4932344297	4002395312238	23457807	9847626
12	310	260		1	1	4932353825	4002395320189	23457815	9831923
12	450	400	✓	1	1	4932307077	4002395308934	23457823	9847628
12	600	550	✓	1	1	4932367068	4002395336746	23458110	9847629
12	1000	950	✓	1	1	4932367017	4002395336760	29911591	9847621
13	160	110		1	1	4932307946	4002395309054	23457831	9847631
13	260	210		1	1	4932344298	4002395312221	23457849	9847632
14	160	110		1	1	4932307078	4002395308941	23457856	9847634
14	210	160		1	1	4932353826	4002395320196	23457864	9847635
14	260	210		1	1	4932307079	4002395308958	23457872	9847636
14	310	260		1	1	4932399330	4002395359585	30634505	9847638
14	450	400	✓	1	1	4932307088	4002395309047	23457880	9847639
14	600	550	✓	1	1	4932367018	4002395336777	23458128	9847641
14	1000	950	✓	1	1	4932367019	4002395336784	29926532	9847633
15	160	110		1	1	4932373910	4002395353392	29926540	9847642
15	260	210		1	1	4932344300	4002395312207	23457898	9831926
16	160	110		1	1	4932307080	4002395308965	23457906	9847644
16	210	160		1	1	4932307081	4002395308972	23457914	9847645
16	260	210		1	1	4932399331	4002395359592	30634539	9847646
16	310	260		1	1	4932344301	4002395312191	23457922	9831929
16	450	400	✓	1	1	4932307082	4002395308989	23457930	9847647
16	600	550	✓	1	1	4932367069	4002395336791	29926557	9847648
16	1000	950	✓	1	1	4932367021	4002395336814	23458219	9847643
18	200	150		1	1	4932344303	4002395312177	23457955	9847651
18	250	200		1	1	4932307083	4002395308996	23457963	9847652
18	300	250		1	1	4932344304	4002395312160	23457971	9847653
18	450	400	✓	1	1	4932340411	4002395311941	23457989	9847654
18	600	550	✓	1	1	4932367022	4002395336821	23458144	9847655
18	1000	950	✓	1	1	4932367024	4002395336845	23458227	9847649
20	200	150		1	1	4932344305	4002395312153	23458011	9831933
20	250	200		1	1	4932307084	4002395309009	23458029	9847657
20	300	250		1	1	4932399027	4002395356126	29927811	9847658
20	450	400	✓	1	1	4932307085	4002395309016	23458037	9831936
20	600	550	✓	1	1	4932367025	4002395336876	23458151	9847659
20	1000	950	✓	1	1	4932367026	4002395336883	23458235	9847656
22	250	200		1	1	4932373911	4002395353408	29927845	9847662
22	450	400	✓	1	1	4932344307	4002395312139	23458045	9847663
22	600	550	✓	1	1	4932367027	4002395336890	23458169	9847664
22	1000	950	✓	1	1	4932367029	4002395336913	23458243	9847661
24	250	200		1	1	4932373922	4002395353521	29979689	9847665
24	450	400	✓	1	1	4932307087	4002395309030	23458052	9847666
25	250	200		1	1	4932344308	4002395312122	23458060	9847668
25	450	400	✓	1	1	4932344309	4002395312115	23458078	9847669
25	1000	950	✓	1	1	4932367030	4002395336975	23458250	9847667
26	250	200		1	1	4932344310	4002395323814	23458086	9847671
26	450	400	✓	1	1	4932344311	4002395312092	23458094	9831939

✓ Forbor med et kort bor med samme diameter

SDS-Plus M2 bor - 2 skjær / diskdisplay



Beskrivelse	Pakkens innhold	Ordre antall	Artikkelnummer	EAN kode	NOBB Nr.	NRF Nr.
① Diskdisplay. 10 x 7st SDS-Plus borsett 4932352339.	10	1	4932352341	4002395370009	42405538	9847385
② Diskdisplay. 10 x 10st SDS-Plus borsett 4932352340.	10	1	4932352342	4002395370016	42405542	9847384

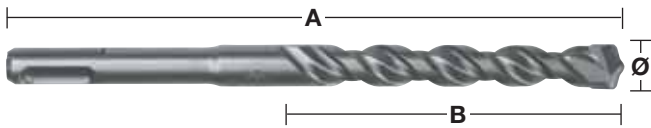

SDS-Plus M2 bor - 2 skjær - 10 pakk

Ø (mm)	Total lengde (mm) A	Arbeidslengde (mm) B	Pakkens innhold	Ordre antall	Artikkelnummer	EAN kode	NOBB Nr.	NRF Nr.
5	110	50	10	1	4932371702	4002395344017	29999323	9847686
5	160	100	10	1	4932352520	4002395371785	42719524	9847689
5.5	110	50	10	1	4932352521	4002395371792	42719532	9847679
5.5	160	100	10	1	4932371703	4002395344024	29999331	9847774
6	110	50	10	1	4932371704	4002395344031	29999349	9847697
6	160	100	10	1	4932371705	4002395344048	29999356	9847699
6	210	150	10	1	4932399337	4002395359653	30692594	9847703
6.5	160	100	10	1	4932399338	4002395359660	30723712	9847776
6.5	210	150	10	1	4932399339	4002395359677	30723720	9847778
6.5	260	200	10	1	4932399340	4002395359684	30723738	9847779
7	160	100	10	1	4932373225	4002395348619	29999364	9847709
8	160	100	10	1	4932371706	4002395344055	29999372	9847715
8	210	150	10	1	4932399341	4002395359691	30723670	9847718
10	110	50	10	1	4932352522	4002395371808	42719543	9847605
10	160	100	10	1	4932371708	4002395344079	29999398	9847606
10	210	150	10	1	4932371709	4002395344086	29999406	9847609
10	260	200	10	1	4932399342	4002395359707	30634455	9847613
12	160	100	10	1	4932399343	4002395359714	30634471	9847622
12	210	160	10	1	4932371710	4002395344093	29999414	9847624
12	260	210	10	1	4932399344	4002395359721	30634489	9847627
14	260	210	10	1	4932371711	4002395344109	29999422	9847637

SDS-Plus M2 bor - 2 skjær - 50 pakk



Ø (mm)	Total lengde (mm) A	Arbeidslengde (mm) B	Pakkens innhold	Ordre antall	Artikkelnummer	EAN kode	NOBB Nr.	NRF Nr.
5	110	50	50	1	4932399176	4002395357833	29819919	9847687
5.5	160	100	50	1	4932399177	4002395357840	29819927	9847775
6	110	50	50	1	4932399178	4002395357857	29819935	9847698
6	160	100	50	1	4932399179	4002395357864	29819943	9847701
7	160	110	50	1	4932399181	4002395357888	29819968	9847711
8	160	100	50	1	4932399182	4002395357895	29819976	9847716
8	210	150	50	1	4932399183	4002395357901	29819984	9847719
10	160	110	50	1	4932399345	4002395359738	30634448	9847607
10	210	150	50	1	4932399184	4002395357918	29819992	9847611
10	260	200	50	1	4932399185	4002395357925	29820008	9847614
12	210	160	50	1	4932399186	4002395357932	29820016	9847625

SDS-Plus M2 bor - 2 skjær / kassett

Beskrivelse	Pakkens innhold	Ordre antall	Artikkelnummer	EAN kode	NOBB Nr.	NRF Nr.
① Sett med 5 SDS-Plus hammerbor Ø 5 / 6 x 110 mm and Ø 6 / 8 / 10 x 160 mm.	5	1	4932352338	4002395369973	42405504	9847787
① Sett med 5 SDS-Plus hammerbor Ø 5.5 x 110 mm and Ø 5.5 / 6 / 7 / 8 x 160 mm.	5	1	4932352834	4002395374922	44684946	9832509
① Sett med 5 SDS-Plus hammerbor Ø 10 / 12 / 14 / 16 / 20 x 450 mm.	5	1	4932352801	4002395374595	45955696	9848927
② Sett med 7 SDS-Plus hammerbor Ø 5 / 6 / 8 x 110 mm og Ø 6 / 8 / 10 / 12 x 160 mm.	7	1	4932352339	4002395369980	42405512	9847788
③ Sett med 10 SDS-Plus hammerbor Ø 5 / 6 / 6 x 110 mm og Ø 6 / 6 / 8 / 8 / 10 / 12 / 14 x 160 mm.	10	1	4932352340	4002395369997	42405523	9847786
SDS-Plus og meiselsett. SDS-Plus bor Ø 6 / 8 / 10 x 160 mm, spiss- og flatmeisel.	5	1	4932430002	4002395376636	45455915	9831968

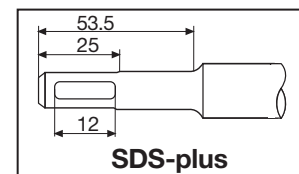
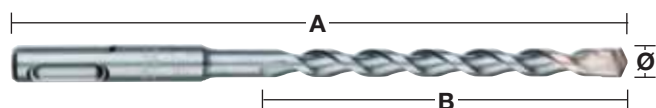

SDS-Plus bor 2-skjær - 10 pack



Ø (mm)	Total lengde (mm) A	Arbeidslengde (mm) B	Pakkens innhold	Ordre antall	Artikkelnummer	EAN kode	NOBB Nr.	NRF Nr.
5.5	160	100	10	1	4932352695	4002395373536	44085886	9832149
6	160	100	10	1	4932352696	4002395373543	44085894	9832151
7	160	100	10	1	4932352697	4002395373550	44085905	9832152
8	160	100	10	1	4932352698	4002395373567	44085913	9832164
8	210	150	10	1	4932352699	4002395373574	44085924	9832165
10	210	150	10	1	4932352700	4002395373581	44085875	9832148

SDS-Plus TCT universalbor

Disse bor borer i metall, tre og stein, men bare under rotasjon. Hammerfunksjonen kan ikke brukes med disse borene. Ideelt til håndverkere som skal bore i forskjellige materialer under arbeidet. Ideelt til håndverkere som skal bore i forskjellige materialer under arbeidet. Laget i Tyskland

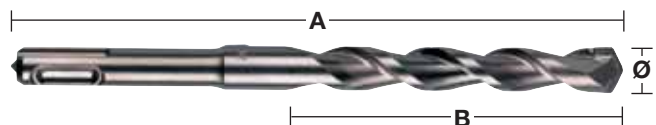

Ø (mm)	Total lengde (mm) A	Arbeidslengde (mm) B	Pakkens innhold	Ordre antall	Artikkelnummer	EAN kode	NOBB Nr.	NRF Nr.
6	160	100	1	1	4932373918	4002395353484	30425540	9847784
8	210	150	1	1	4932373919	4002395353491	30425557	9847785
10	260	200	1	1	4932373920	4002395353507	30425565	9847782
12	260	200	1	1	4932373921	4002395353514	30425573	9847783

SDS-Plus støvfrie bor

Raskere og mere effektive bor takket være støvoppsamlingen
 Effektiv boring uten støv for et renere og sikrere arbeidsmiljø
 Aktiv kjøling av borhodet gir forlenget levetid
 4-skjærs design forhindrer at boret kiles fast ved kontakt med armeringsjern
 Nøyaktig konsentrisitet og høy dimensjonsnøyaktighet som er henhold til PGM standarden.
 Universelt opptak som passer alle støvsugere med slangediameter mellom 32 og 38 mm

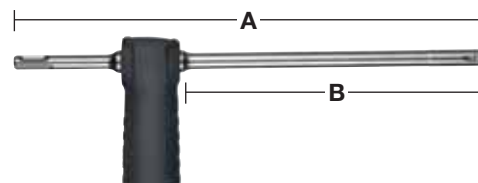

Ø (mm)	Total lengde (mm) A	Arbeidslengde (mm) B	Pakkens innhold	Ordre antall	Artikkelnummer	EAN kode	NOBB Nr.	NRF Nr.
12	325	200	1	1	4932459283	4058546002497	51782564	9849563
14	360	240	1	1	4932459284	4058546002503	51782583	9849564
16	360	240	1	1	4932459285	4058546002510	51782598	9849565
18	360	240	1	1	4932459286	4058546002527	51782602	9849566
Universell støvsugeradapter			1	1	4931416173	4002395805501		

SDS-Plus borkroner

Borkroner til borhammere opp til 4 kg.

Alle TCT borkroner har M 16 x 2 gjenger og passert til både SDS-plus og Hex 11 adapter.

Adapter og senterbor er nødvendig.

Laget i Tyskland

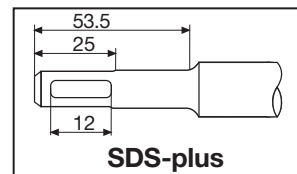
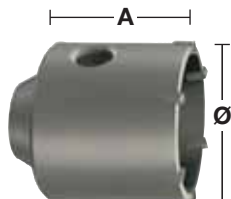

Ø (mm)	Total lengde (mm) A	Pakkens innhold	Ordre antall	Artikkelnummer	EAN kode	NOBB Nr.	NRF Nr.
35	58	1	1	4932344478	4002395312559	23456957	9847275
50	58	1	1	4932344479	4002395312566	23456965	9847276
65	50	1	1	4932344480	4002395312573	23456973	9847277
68	50	1	1	4932399099	4002395357031	29999430	9847279
82	50	1	1	4932344481	4002395312580	23456981	9847281
90	50	1	1	4932344482	4002395312597	23456999	9847282

SDS-Plus TCT borkronesett

Settet inneholder: TCT borkroner, 105 mm SDS-plus spindel og Ø 8 x 120 mm og sekskantnøkkel.

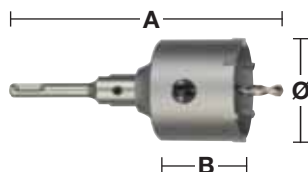

Ø (mm)	Total lengde (mm) A	Arbeidslengde (mm) B	Pakkens innhold	Ordre antall	Artikkelnummer	EAN kode	NOBB Nr.	NRF Nr.
65	182	50	4	1	4932399295	4002395359097	30634190	9847272
68	182	50	4	1	4932399296	4002395359103	30634208	9847273
82	182	50	4	1	4932399297	4002395359110	30634216	9847274

SDS-Plus TCT borkroneadapter

Både SDS-plus og Hex tangene inkluderer en sekskantnøkkel og krever i tillegg et senterbord.



Beskrivelse	Opptak	Ø (mm)	Total lengde (mm) A	Pakkens innhold	Ordre antall	Artikkelnummer	EAN kode	NOBB Nr.	NRF Nr.
① SDS-plus adapter.	SDS-Plus		105	2	1	4932399966	4002395366255	30562912	9847013
① SDS-plus adapter.	SDS-Plus		370	2	1	4932399967	4002395366262	30562920	9847014
② Hex adapter.	11 mm Hex		90	2	1	4932399968	4002395366279	30562938	9847012
③ TCT senterbor til bruk i mur og betong osv.		8	120	1	1	4932399125	4002395357291	27775402	9832495
③ TCT pilotbor med kjegleformet skaft for gammeldags adapter. IKKE EGNET for adaptere over.		10	100	1	1	4932399020	4002395356058	30005755	9847321

TCT universalhullsager

TCT Universale hullsager er ideelle for elektrikere, håndverkere, kjøkkenmontører og alle relaterte varme, ventilasjon og rørleggerarbeid.

TCT Universale hullsager er designet for bruk i et bredt utvalg av materiale som:

- Murstein* – passer for murstein og murblokker
- Leca-stein*, Middels harde blokker og pimpestein
- Myke sement byggeblokker med hardhet opp til 30 N/mm²
- Mykt tre, sponplater, finèr, medium pressede fiberplater (MDF)
- Plastikk og plastbelagte plater (respatex)
- Gips/Gipsplater

Bruksområder:

- Installasjon av kontaktbokser og fordelerbokser.
- Montering av spot- og downlights.
- Gjennomgående hull for kabler, vannledninger og sentralvarmerør.
- Åpninger for røropplegg til ventilasjon og vifter.

* Ikke egnet for bruk i harde materialer som betong, granitt, naturstein og herdede fliser over 30 N/mm² hardhet.

TCT Universale hullsager kan brukes i borhammere med SDS-plus feste og alle bor-/slagbormaskiner, både elektriske og batteridrevne.

Viktig: Slagfunksjonen skal være stått fra når man bruker disse hullsagene.



Egenskaper

① Robust og Driftsikker

Tungstein karbide tanning er freset ned i selve hullsagen, noe som gjør at tennene får godt feste og ikke knuses.

② FIXTEC Adapter

2 typer adaptere er tilgjengelige, (1) standard Hex innfeste for bruk av slagbormaskin/borhammer med ledning eller batteri, og (2) SDS-plus adapter for pneumatiske borhammere. Begge adaptere leveres med innovativ selvlukkende FIXTEC mekanisme for å sikre senterboret, og eliminere bruken av festskrue. Fastspenningsflatene gjør det enkelt å demontere hullsagen fra FIXTEC adapteren.

③ Beskyttelse

TCT Universale hullsager skal kun benyttes uten slag/hammerfunksjon.

Men ved bruk av FIXTEC SDS-plus adapteret har dette ingen betydning og vil ikke skade hullsagen. Dette fordi FIXTEC SDS-plus adapteren er spesialdesignet med kortere feste slik at hammerfunksjonen ikke vil ha noe innflytelse.

④ Transport av material

Stor åpning for å sikre effektiv transport av bormelet.

⑤ Hullsagen

Design med tynne og lette vegger for raskere og renere boring med lavere vibrasjoner.

⑥ Senterbor

Tilgjengelig i HSS for bruk i tre/plast eller med hardmetall for bruk i murverk.

TCT universalhullsager

Alle TCT Universale Hullsager har M 16 gjenger og passer både til FIXTEC SDS-plus og Hex 11 adaptere. FIXTEC adapter og senterbor er nødvendig. Utviklet i Tyskland.

Ø (mm)	Total lengde (mm) A	Antall tenner	Pakkens innhold	Ordre antall	Artikkelnummer	EAN kode	NOBB Nr.	NRF Nr.
25	60	3	1	1	4932399100	4002395357048	27768324	9832467
30	60	3	1	1	4932399101	4002395357055	27768332	9832468
35	60	3	1	1	4932399102	4002395357062	27768340	9832469
40	60	3	1	1	4932399103	4002395357079	27768357	9832471
45	60	3	1	1	4932399104	4002395357086	27768365	9832472
50	60	3	1	1	4932399105	4002395357093	27768373	9832473
55	60	3	1	1	4932399106	4002395357109	27768381	9832474
60	60	5	1	1	4932399108	4002395357123	27768407	9832476
63	60	5	1	1	4932399109	4002395357130	27768415	9832477
65	60	5	1	1	4932399110	4002395357147	27768423	9832478
68	60	5	1	1	4932399111	4002395357154	27768431	9832479
70	60	5	1	1	4932399112	4002395357161	27768449	9832481
74	60	5	1	1	4932399114	4002395357185	27771518	9832483
76	60	5	1	1	4932399115	4002395357192	27771526	9832484
80	60	5	1	1	4932399117	4002395357215	27771542	9832486
85	60	5	1	1	4932399118	4002395357222	27771559	9832487
90	60	5	1	1	4932399119	4002395357239	27771567	9832488
105	60	6	1	1	4932399120	4002395357246	27771575	9832489

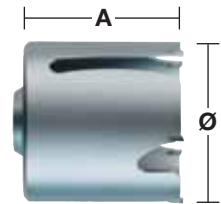
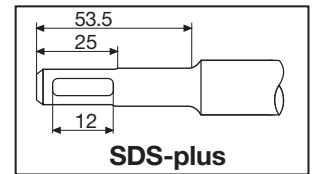

TCT Universalt hullsagsett

Settet inneholder: TCT universal hullsag, 189 mm SDS-plus feste og Ø 8 x 120 mm senterbor. Senterboret kan fjernes ved bruk i tre og murstein.

Ø (mm)	Total lengde (mm) A	Arbeidslengde (mm) B	Pakkens innhold	Ordre antall	Artikkelnummer	EAN kode	NOBB Nr.	NRF Nr.
68	205	60	4	1	4932399298	4002395359127	30634224	9847278

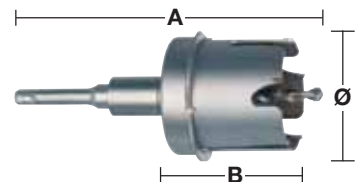

Forsenker

Forsenker – Når den monteres på hullsagen på 68 mm, gir den mulighet for fluktende innbygging av kontaktbokser i hulmurer.

Ø (mm)	Maks. skjæredybde (mm) A	Antall tenner	Pakkens innhold	Ordre antall	Artikkelnummer	EAN kode	NOBB Nr.	NRF Nr.
68	2	3	1	1	4932399127	4002395357314	27775428	9847438



TCT Universale hullsager

Både SDS-plus- og sekskantspindler krever ekstra senterbor.

Beskrivelse	Opptak	Ø (mm)	Total lengde (mm) A	Pakkens innhold	Ordre antall	Artikkelnummer	EAN kode	NOBB Nr.	NRF Nr.
① FIXTEC spindel.	SDS-Plus		118	1	1	4932399121	4002395357253	27775360	9832491
① FIXTEC spindel.	SDS-Plus		220	1	1	4932399134	4002395357406	27775436	9847398
① FIXTEC spindel.	SDS-Plus		370	1	1	4932399122	4002395357260	27775378	9832492
② FIXTEC spindel.	11 mm Hex		118	1	1	4932399123	4002395357277	27775386	9832493
② FIXTEC spindel.	11 mm Hex		370	1	1	4932399124	4002395357284	27775394	9832494
③ TCT senterbor til bruk i mur og betong osv.		8	120	1	1	4932399125	4002395357291	27775402	9832495
④ HSS-senterbor til bruk i treverk og plast.		7.4	120	1	1	4932399126	4002395357307	27775410	9832496

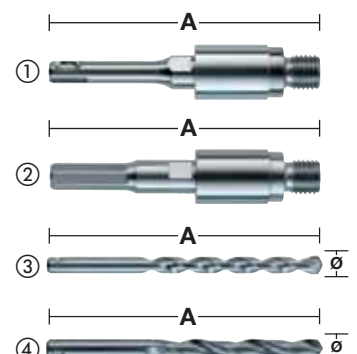

SDS-MAX BOR

RASKERE BORING LENGRE LEVETID

DEN NYE GENERASJONEN
SDS-MAX KARBIDBOR
TILBYR DEN RASKESTE
OG MEST DRIFTSSIKRE
LØSNINGEN FOR BORING I
ARMERT BETONG



KONISK BORKROPP
FOR RASKERE BORING



**FORSTERKET
BORHODE**
LAVERE VIBRASJONER
OG FÆRRE BRUDD



**4 X 90°
SPISSGEOMETRI**
SIKRER RUNDE HULL OG
BESTE YTELSE I ARMERT
BETONG



MEISELTENNER
PULVERISERER
MATERIALET MER
EFFEKTIVT



SENTERSPISS
HINDRER VANDRING
OG SIKRER JEVN
FREMFORING

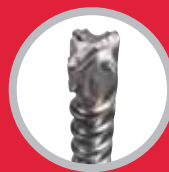

**ARMERINGS-
BESKYTTELSE**
FORHINDRER AT
BØRET SKADES ELLER
LÅSES I KONTAKT MED
ARMERINGSJERN

OPP TIL
25%
RASKERE
ENN TIDLIGERE
GENERASJON

Raskere boring og runde hull selv ved kontakt med armeringsjern

SDS-MAX

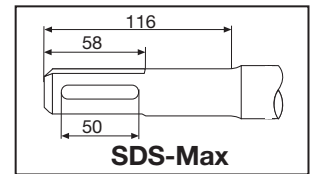
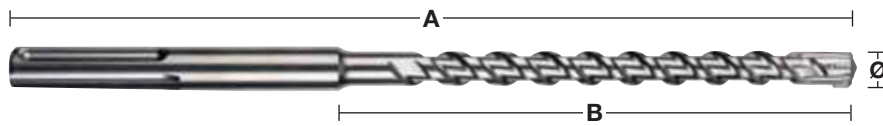

SDS-Max / 21 mm K-Hex - 4-skjærs bor

NYHET

Ø (mm)	Total lengde (mm) A	Arbeidslengde (mm) B	Forbor med et kort bor i samme diameter.	Pakkens innhold	Ordre antall	Artikkelnummer	EAN kode	NOBB Nr.	NRF Nr.
12	340	200		1	1	4932352750	4002395374083	44446292	9848712
12	540	400	✓	1	1	4932352751	4002395374090	44446303	9848713
12	690	550		1	1	4932430727	4002395383887	48973453	9849183
14	340	200		1	1	4932352752	4002395374106	44446318	9848714
14	540	400	✓	1	1	4932352753	4002395374113	44446322	9848715
15	340	200		1	1	4932352754	4002395374120	44446337	9848716
15	540	400	✓	1	1	4932352755	4002395374137	44446341	9848717
16	340	200		1	1	4932352756	4002395374144	44446356	9848718
16	540	400	✓	1	1	4932352757	4002395374151	44445724	9848719
16	940	800	✓	1	1	4932352758	4002395374168	44446360	9848721
16	1320	1180	✓	1	1	4932352759	4002395374175	44446375	9848722
18	340	200		1	1	4932352760	4002395374182	44446386	9848723
18	540	400	✓	1	1	4932352761	4002395374199	44445732	9848724
18	940	800	✓	1	1	4932352762	4002395374205	44445743	9848725
18	1320	1180	✓	1	1	4932352763	4002395374212	44446394	9848726
20	320	200		1	1	4932352764	4002395374229	44446405	9848727
20	520	400	✓	1	1	4932352765	4002395374236	44446413	9848728
20	920	800	✓	1	1	4932352766	4002395374243	44446424	9848729
20	1320	1200	✓	1	1	4932352767	4002395374250	44446432	9848731
22	320	200		1	1	4932352768	4002395374267	44446443	9848732
22	520	400	✓	1	1	4932352769	4002395374274	44445758	9848733
22	920	800	✓	1	1	4932352770	4002395374281	44445762	9848734
22	1320	1200	✓	1	1	4932352771	4002395374298	44446458	9848735
24	320	200		1	1	4932352772	4002395374304	44446462	9848736
24	520	400	✓	1	1	4932352773	4002395374311	44446477	9848737
25	320	200		1	1	4932352774	4002395374328	44446481	9848738
25	520	400	✓	1	1	4932352775	4002395374335	44446496	9848739
25	920	800	✓	1	1	4932352776	4002395374342	44446500	9848741
25	1320	1200	✓	1	1	4932352777	4002395374359	44446515	9848742
26	520	400		1	1	4932430728	4002395383894	48973464	9849184
28	370	250		1	1	4932352778	4002395374366	44446526	9848743
28	570	450	✓	1	1	4932352779	4002395374373	44446534	9848744
28	670	550	✓	1	1	4932352780	4002395374380	44446545	9848745
28	920	800	✓	1	1	4932352781	4002395374397	44446553	9848746
28	1320	1200	✓	1	1	4932352782	4002395374403	44446564	9848747
30	370	250		1	1	4932352783	4002395374410	44446572	9848748
30	570	450		1	1	4932352784	4002395374427	44446583	9848749
30	920	800		1	1	4932430729	4002395383900	48973472	9849185
32	370	250		1	1	4932352785	4002395374434	44446598	9848751
32	570	450		1	1	4932352786	4002395374441	44446602	9848752
32	920	800	✓	1	1	4932352787	4002395374458	44446617	9848753
32	1320	1200	✓	1	1	4932352788	4002395374465	44446621	9848754
35	370	250		1	1	4932352789	4002395374472	44446636	9848755
35	570	450		1	1	4932352790	4002395374489	44446640	9848756
35	920	800	✓	1	1	4932352791	4002395374496	44446655	9848757
38	370	250		1	1	4932352792	4002395374502	44446666	9848758
38	570	450		1	1	4932352793	4002395374519	44446674	9848759
40	370	250		1	1	4932352794	4002395374526	44446685	9848761
40	570	450	✓	1	1	4932352795	4002395374533	44446693	9848762
40	920	800	✓	1	1	4932352796	4002395374540	44446704	9848763
40	1320	1200	✓	1	1	4932352797	4002395374557	44446712	9848764
45	570	450		1	1	4932352798	4002395374564	44446723	9848765
45	920	800		1	1	4932430730	4002395383917	48973483	9849186
50	570	450		1	1	4932430731	4002395383924	48973498	9849187
52	570	450		1	1	4932352799	4002395374571	44446738	9848766
SDS-Max 5 deler hammerborsett.									
Ø 16 / 18 x 540 mm og Ø 20 / 22 / 25 x 520 mm.				5	1	4932352800	4002395374588	44446742	9848767

SDS-Max støvfrie bor

- Raskere og merke effektive bor takket være støvoppsamlingen
- Effektiv boring uten støv for et renere og sikrere arbeidsmiljø
- Aktiv kjøling av borhodet gir forlenget levetid
- 4-skjærs design forhindrer at boret kiles fast ved kontakt med armeringsjern
- Nøyaktig konsentrisitet og høy dimensjonsnøyaktighet som er henhold til PGM standarden.
- Universelt opptak som passer alle støvsugere med slangediameter mellom 32 og 38 mm

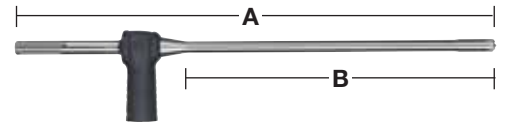

Ø (mm)	Total lengde (mm) A	Arbeidslengde (mm) B	Pakkens innhold	Ordre antall	Artikkelnummer	EAN kode	NOBB Nr.	NRF Nr.
16	600	400	1	1	4932459287	4058546002534	51782617	9849567
18	600	400	1	1	4932459288	4058546002541	51782636	9849568
20	600	400	1	1	4932459289	4058546002558	51782640	9849569
22	600	400	1	1	4932459290	4058546002565	51782655	9849571
24	600	400	1	1	4932459291	4058546002572	51782674	9849572
25	600	400	1	1	4932459292	4058546002589	51782685	9849573
28	600	400	1	1	4932459293	4058546002596	51782693	9849574
28	900	900	1	1	4932459294	4058546002602	51782704	9849575
30	600	400	1	1	4932459295	4058546002619	51782723	9849576
30	900	700	1	1	4932459296	4058546002626	51782738	9849577
32	600	400	1	1	4932459297	4058546002633	51782742	9849578
32	900	700	1	1	4932459298	4058546002640	51782761	9849579
35	600	400	1	1	4932459299	4058546002657	51782776	9849581
35	900	700	1	1	4932459300	4058546002664	51782780	9849582
Universell støvsugeradapter			1	1	4931416173	4002395805501		



TCT SDS-Max tunnelbor med tange

- Produsert i ett stykke.
- Forbedret levetid
- Velegnet til alle hammere
- Produsert i Tyskland
- Tunnelbor (inkl. adapter med gjenger).

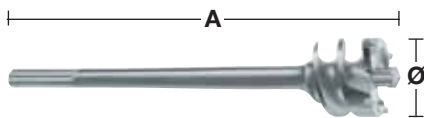
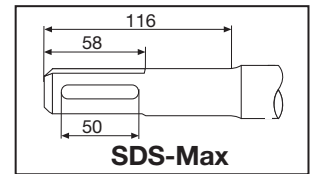

Ø (mm)	Total lengde (mm) A	Pakkens innhold	Ordre antall	Artikkelnummer	EAN kode	NOBB Nr.	NRF Nr.
45	550	1	1	4932373892	4002395353217	30484703	9848597
45	990	1	1	4932399366	4002395359837	30789598	9848598
55	550	1	1	4932373893	4002395353224	30484711	9848601
55	990	1	1	4932399368	4002395359851	30789614	9848602
65	550	1	1	4932373894	4002395353231	30484729	9848604
65	990	1	1	4932399370	4002395359875	30789630	9848605
80	550	1	1	4932373895	4002395353248	30789655	9848608
80	990	1	1	4932399372	4002395359899	30789655	9848608

TCT borkroner med tange

- Produsert i ett stykke.
- Forlengt levetid.
- Leveres med senterbor og utdriver
- Velegnet for bruk med alle hammere
- Produsert i Tyskland

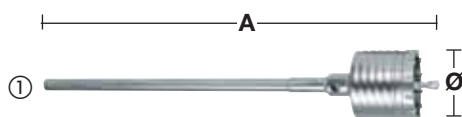

Beskrivelse	Ø (mm)	Total lengde (mm) A	Pakkens innhold	Ordre antall	Artikkelnummer	EAN kode	NOBB Nr.	NRF Nr.
①	50	290	1	1	4932399373	4002395359905	30741730	9847528
	50	550	1	1	4932373884	4002395353132	30484752	9847266
	68	290	1	1	4932399374	4002395359912	30741748	9847529
	68	550	1	1	4932373885	4002395353149	30497929	9847268
	80	290	1	1	4932399375	4002395359929	30741755	9847531
	80	550	1	1	4932373886	4002395353156	30497937	9847271
	100	550	1	1	4932373888	4002395353170	30556864	9847262
	125	550	1	1	4932373889	4002395353187	30556872	9847263
	150	550	1	1	4932373890	4002395353194	30556880	9847264
② Utdriververktøy.			1	1	4932399021	4002395356065	30556898	9832395
③ Senterbor.	11	120	1	1	4932245967	4002395307111	23459878	9832394

TCT borkroner med tange

Uegnet til borhammere > 10 kg.
 Produsert i Tyskland

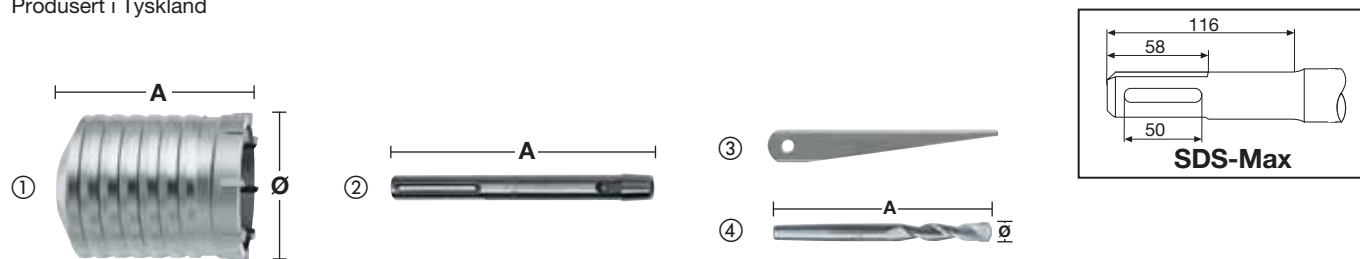

Beskrivelse	Ø (mm)	Total lengde (mm) A	Pakkens innhold	Ordre antall	Artikkelnummer	EAN kode	NOBB Nr.	NRF Nr.
①	40	100	1	1	4932245992	4002395307180	23459761	9847265
	50	100	1	1	4932430732	4002395383931	48973502	9849188
	60	100	1	1	4932430733	4002395383948	48973517	9849189
	65	100	1	1	4932245994	4002395307203	23459787	9847267
	68	100	1	1	4932430734	4002395383955	48973521	9849191
	80	100	1	1	4932245995	4002395307210	23459795	9847269
	90	100	1	1	4932430735	4002395383962	48973536	9849192
	100	100	1	1	4932367304	4002395336432	23459811	9847525
	125	100	1	1	4932367306	4002395336456	23459837	9847526
	150	100	1	1	4932367308	4002395336470	23459852	9847527
② SDS-Max tange.		180	1	1	4932343667	4002395315932	23459886	9847434
		450	1	1	4932343670	4002395315949	23459894	9847436
③ Utdriververktøy.			1	1	4932604214	4002395311231	23459902	9847324
④ Senterbor.	11	120	1	1	4932245967	4002395307111	23459878	9832394

Adapter



Beskrivelse	Verktøyopptak	Maskinens feste	Pakkens innhold	Ordre antall	Artikkelnummer	EAN kode	NOBB Nr.	NRF Nr.
Adaptore.	SDS-Max	SDS-Plus	1	1	4932359490	4002395325795	23459951	9847016

SDS-Max Vario forlengersystem

- Fleksibelt verktøysystem: tilpasses ønsket lengde sammen med kjernebor eller tunnellbor. Maks 3 forlengere er anbefalt.
- Kostnadseffektivt. Forskjellige borstørrelser kan byttes om eller settes sammen
- Passer borhammere opp til 8 kg.

Beskrivelse	Ø (mm)	Total lengde (mm) A	Pakkens innhold	Ordre antall	Artikkelnummer	EAN kode	NOBB Nr.	NRF Nr.
① SDS-Max adapter		195	1	1	4932430736	4002395383979	48973540	9849193
② Vario forlenger med integrerte gjenger	25	280	1	1	4932430737	4002395383986	48973555	9849194
③ Adapter med gjenger			1	1	4932430738	4002395383993	48973566	9849195
④ Vario adapter med konsisk spiss og integrerte gjenger 1:8 for TCT kjernebor			1	1	4932430748	4002395384099	48973661	9849206
⑤ TCT Kjernebor	40	100	1	1	4932245992	4002395307180	23459761	9847265
	50	100	1	1	4932430732	4002395383931	48973502	9849188
	60	100	1	1	4932430733	4002395383948	48973517	9849189
	65	100	1	1	4932245994	4002395307203	23459787	9847267
	68	100	1	1	4932430734	4002395383955	48973521	9849191
	80	100	1	1	4932245995	4002395307210	23459795	9847269
	90	100	1	1	4932430735	4002395383962	48973536	9849192
	100	100	1	1	4932367304	4002395336432	23459811	9847525
	125	100	1	1	4932367306	4002395336456	23459837	9847526
	150	100	1	1	4932367308	4002395336470	23459852	9847527
⑥ Utdriververktøy.			1	1	4932604214	4002395311231	23459902	9847324
⑦ Senterbor.	11	120	1	1	4932245967	4002395307111	23459878	9832394
⑧ Vario tunnelbor (leveres med gjenger)	30	150	1	1	4932430739	4002395384006	48973574	9849196
	35	150	1	1	4932430740	4002395384013	48973585	9849197
	40	150	1	1	4932430743	4002395384044	48973612	9849201
	45	150	1	1	4932430744	4002395384051	48973623	9849202
	55	150	1	1	4932430745	4002395384068	48973638	9849203
	60	150	1	1	4932430741	4002395384020	48973593	9849198
	68	150	1	1	4932430746	4002395384075	48973642	9849204
	80	150	1	1	4932430747	4002395384082	48973657	9849205
	90	150	1	1	4932430742	4002395384037	48973604	9849199

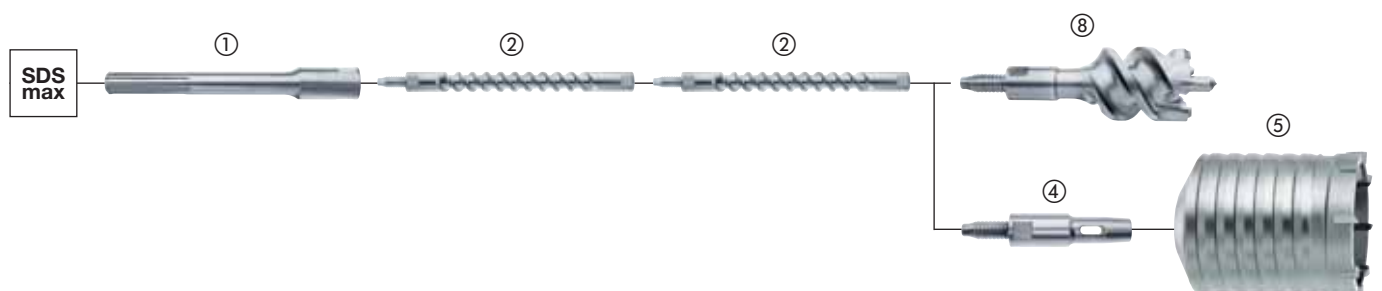
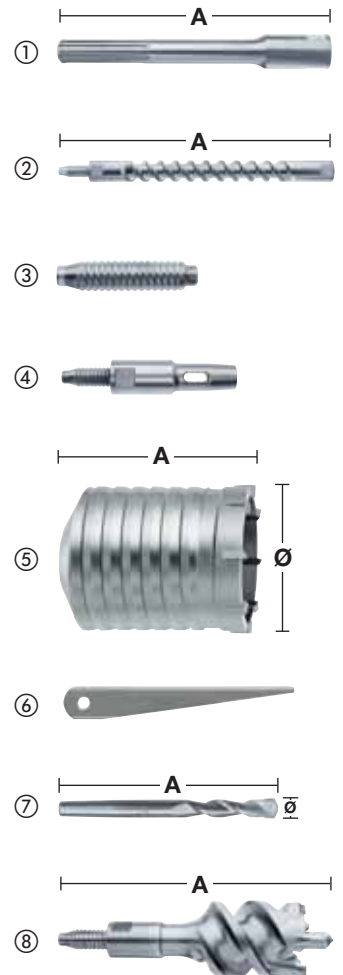

Drill Connect

Det innovative og patenterte Drill Connect Systemet er den perfekte løsningen for alle som ønsker maksimal fleksibilitet ved boring av store bordiametre.

Fleksibilitet:

Link mellom maskin og bor. I den ene enden passer systemet med alle SDS-Max verktøyfester for bor, borkroner og tunnelbor. I den andre enden, mellom maskin og Drill Connect, er forlenger tilgjengelig i flere ønskelige lengder.

Universal:

Forlengerne finnes i forskjellige lengder som passer til borhammere med forskjellige verktøyfester; Spline, 19 mm HEX og selvfølgelig SDS-Max. Korte eller lange – valget er ditt!

Kostbesparende:

Profesjonelle brukere ønsker korte og lange bor, og avhengig av arbeidsoppgaven også samme diameter i forskjellige lengder. Nå kan man redusere antall bor med hjelp fra Drill Connect. Systemet gjør det mulig å bytte mellom forskjellige lengder på en enkel måte. Derfor kan du nå høste fordelene av å kun kjøpe inn de korte borene som er billigere, for så å øke lengden med prisgunstige forlengere som passer til alle bor. Dette betyr en lettere verktøykasse, med færre deler.

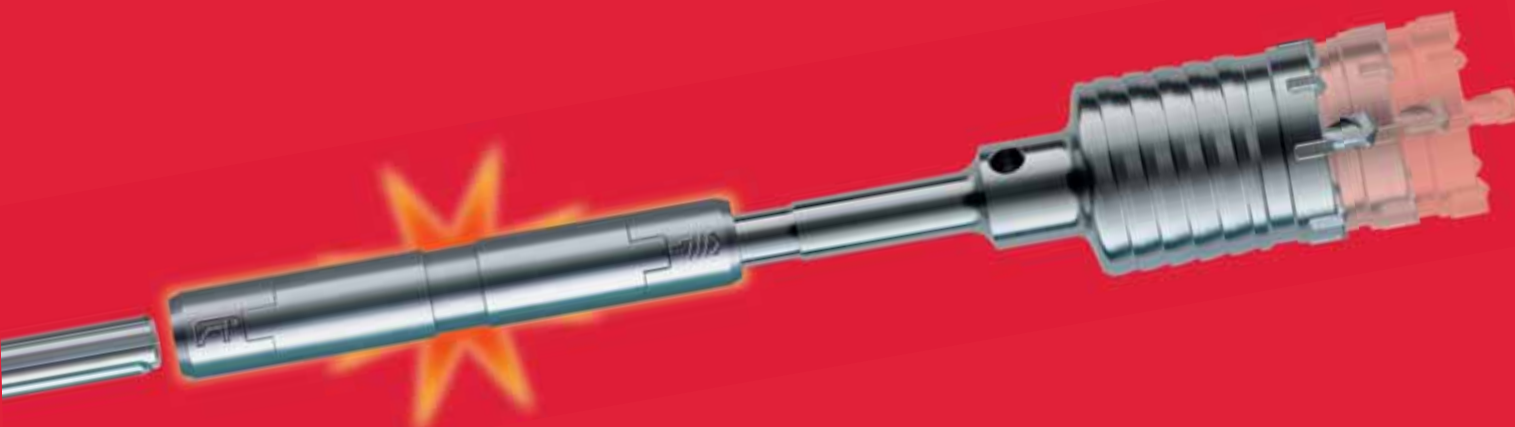

100% kraft:

Drill Connect tilbehøret sørger for rask og sikker forbindelse mellom maskin og bor, og sikrer 100% kraftoverføring til borspissen.



Lavere vekt:

Kombinasjonen av kortere bor og en 18 mm diameter forlenger reduserer totalvekten med opp til 15%.

- Vi anbefaler at Drill Connect renses for bormel og smøres med fett med jevne mellomrom (Fett – ID.-nr: 4932352273).
- Drill Connect er velegnet til borverktøy over 32 mm, samt borhammere opp til 8 kg.

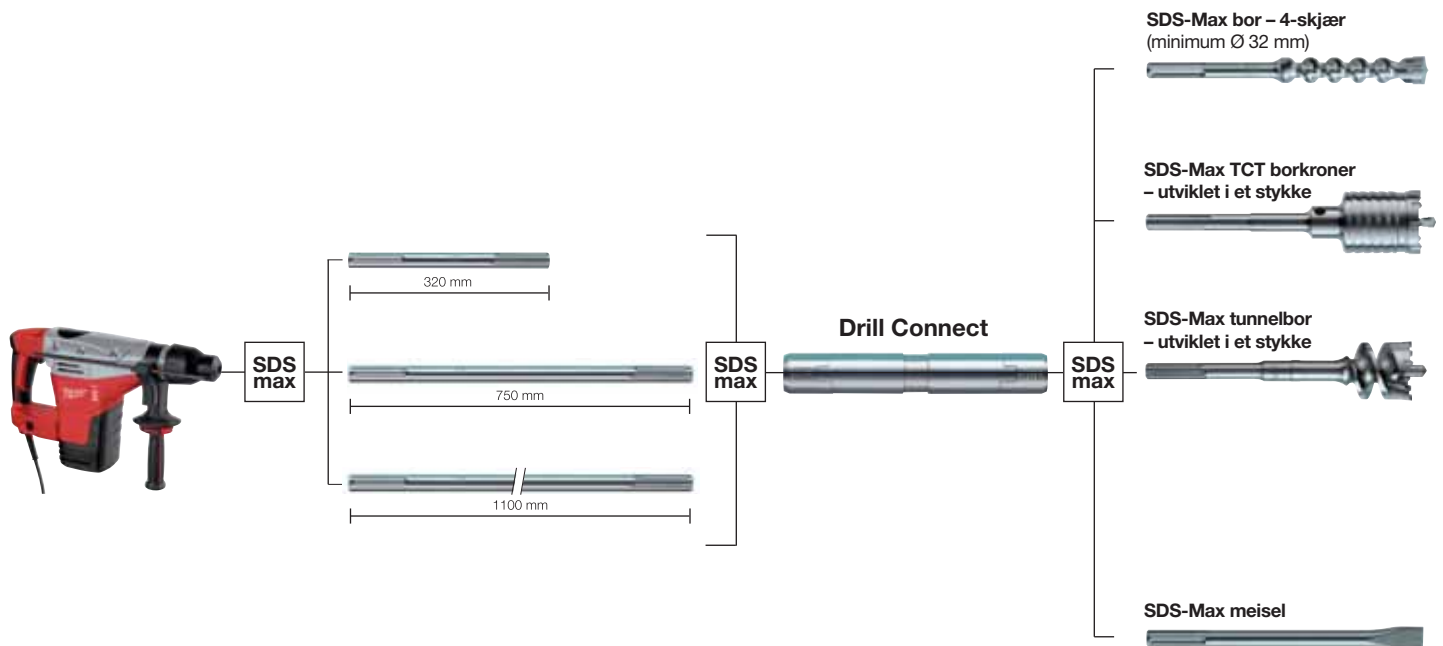

Drill Connect

Drill Connect er velegnet til borverktøy over 32 mm. Samt borhammere opp til 8 kg.

Beskrivelse	Verktøy-opptak	Drill Connect feste	Total lengde (mm) A	Pakkens innhold	Ordre antall	Artikkel-nummer	EAN kode	NOBB Nr.	NRF Nr.
Drill Connect	SDS-Max	SDS-Max	190	1	1	4932399128	4002395357321	28254597	9847005

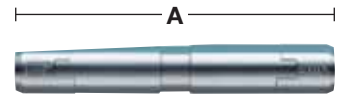

Forlenger

Beskrivelse	Verktøy-opptak	Drill Connect feste	Lengde (mm) A	Pakkens innhold	Ordre antall	Artikkel-nummer	EAN kode	NOBB Nr.	NRF Nr.
SDS-Max forlenger.	SDS-Max	SDS-Max	320	1	1	4932399242	4002395358533	28317998	9847435
SDS-Max forlenger.	SDS-Max	SDS-Max	750	1	1	4932399129	4002395357338	28319333	9847437
SDS-Max forlenger.	SDS-Max	SDS-Max	1100	1	1	4932399243	4002395358540	28319341	9847433

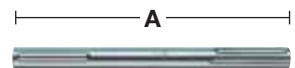

Fett / smøremiddel

Dette fett er spesielt utviklet til smøring og beskyttelse av både verktøy og tilbehør slik det holder lenger. Påfør i små mengder direkte på tangen til bor, meisel og annet tilbehør. Påfør sparsomt direkte på festet til bor, meisler og borkroner. Inneholder 50 gram.

Beskrivelse	Pakkens innhold	Ordre antall	Artikkel-nummer	EAN kode	NOBB Nr.	NRF Nr.
Fett / smøremiddel.	1	1	4932352273	4002395369324	42249234	9848323
Diskdisplay (Inneholder 15 x smørefett 4932352273).	15	1	4932459598	4058546027704		



Meisler

Bak hver Milwaukee® meisel ligger 150 års erfaring med industriell ekspertise og vi vet hva som skal til for å produsere de beste meislene. En meisel av god kvalitet skal kunne tåle den daglige rutine med brekking og nedbryting på arbeidsplassen. Dette krever en meisel med et lavt slitasjenivå, høy slagstyrke og elastisitet som forhindrer at meiselen brekker.

Med dette i tankene blir det lagt stor vekt på at man bruker de rette råmaterialene samt de nyeste produksjonsteknikkene.

Grunnmaterialet består av en spesielt definert stållegering og hver meisel gjennomgår så en produksjonsprosess med støping, spissing, forsterking, herding og avslutning.

Meislene blir nøyaktig formet ved å bruke tradisjonelle støpeferdigheter i kombinasjon med sofistikert maskineri for spesifikk design av skjæret.

Varmeprosessen er fullstendig tillukket og maskinkontrollert for å forsikre et konsekvent resultat, noe som garanterer at hele meiselen har en hardhet på 55 HRC. Herdingsprosessen danner en forsterket, heldekkende overflate som gjør meiselen slagsterk, slitesterk og gir meiselen den påkrevde elastisiteten.

Meiselen går deretter gjennom en avslutende prosess som gir meiselen en lettere ru overflate og en spesiell rustbehandling.

Til slutt blir hver meisel lasermerket med Milwaukee® logoen for enkel gjenkjennelse.

For å sikre lang levetid kan meislene slipes om og om igjen.

Milwaukee® meislene står for 100% kvalitet – Utviklet i Tyskland.

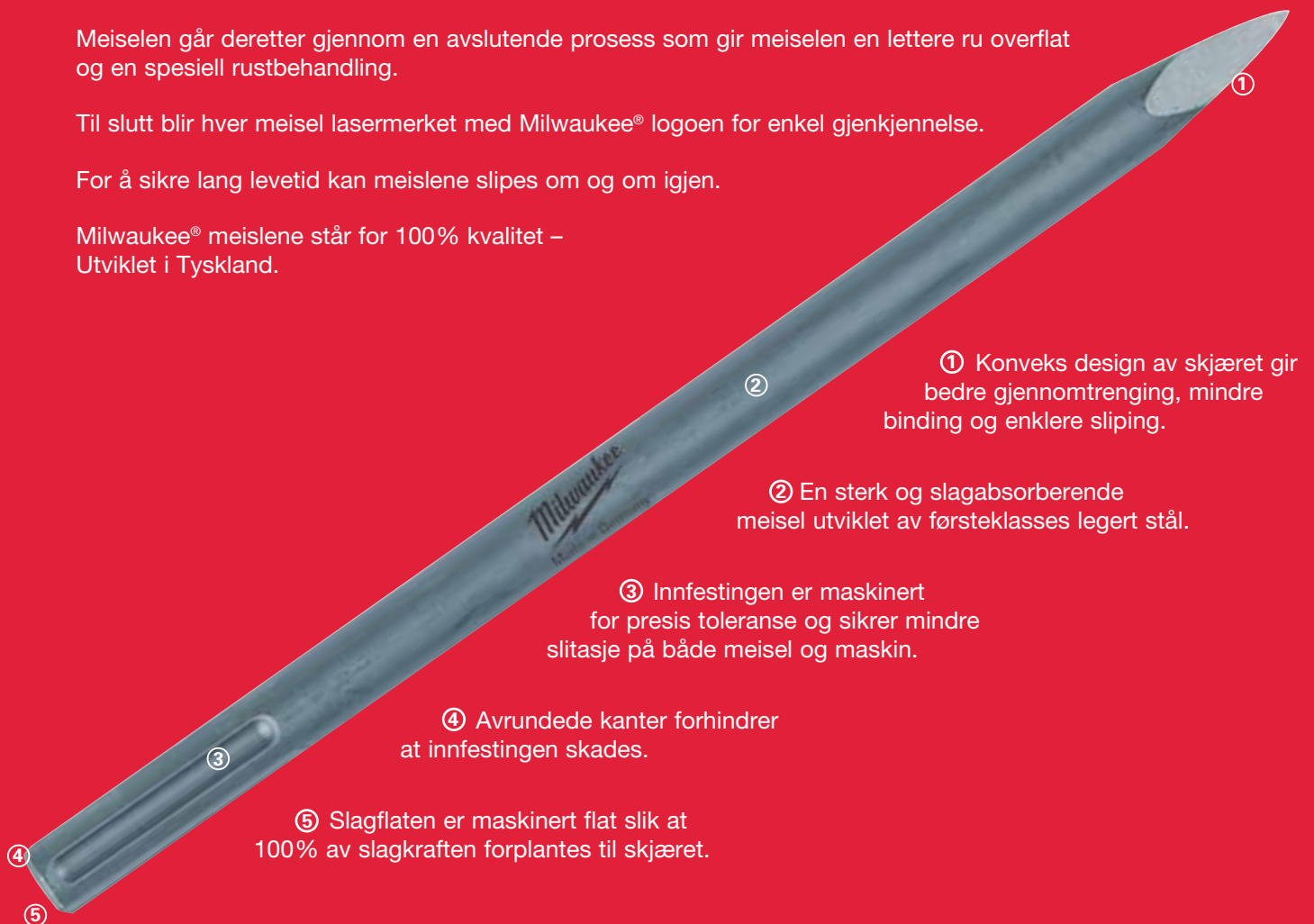

① Konveks design av skjæret gir bedre gjennomtrenging, mindre binding og enklere sliping.

② En sterk og slagabsorberende meisel utviklet av førsteklasses legert stål.

③ Innfestingen er maskinert for presis toleranse og sikrer mindre slitasje på både meisel og maskin.

④ Avrundede kanter forhindrer at innfestingen skades.

⑤ Slagflaten er maskinert flat slik at 100% av slagkraften forplantes til skjæret.

Tips for vedlikehold

1. Smør festet regelmessig (Milwaukee® fett/smøremiddel, ID-nr. 4932352273).
2. Hold festet fritt for støv.
3. Ikke utsett meiselen for overdrevent sidetrykk. Skal ikke brukes som brekkjern.
4. Ikke oppbevar meiselen utendørs ved minusgrader. Hvis tilfelle skal meiselen varmes opp før den brukes. Rustende meisler betyr høyere sannsynlighet for svikt.

SDS-Plus meisler

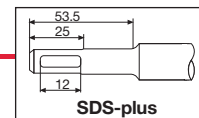

SDS-Plus tynn spissmeisel

Tynn meisel optimert for bruk med batterimaskiner
 Dobbel lengde og forsterket spiss for lang levetid
 Kraftig 10 mm forsterkning langs hele meiselens lengde for beste driftssikkerhet
 Enkel i bruk over hodet eller på steder med begrenset plass



Total lengde (mm) A	Bladbredde (mm)	Pakkens innhold	Ordre antall	Artikkelnummer	EAN kode	NOBB Nr.	NRF Nr.
180	-	1	1	4932451731	4002395276813	51449054	9849497

SDS-Plus spissmeisler

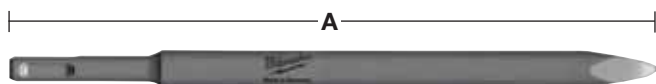

Total lengde (mm) A	Bladbredde (mm)	Pakkens innhold	Ordre antall	Artikkelnummer	EAN kode	NOBB Nr.	NRF Nr.
250	-	1	1	4932339625	4002395304813	23458847	9832007

SDS-Plus spissmeisel selvslipende

Opp til 2x levetid sammenlignet med standard meisler
 Forlenget spiss gir lengre levetid
 Spissen holder formen gjennom hele meiselens levetid og minimerer derfor behovet for sliping
 Forsterket hode for beste holdbarhet gjennom hele meiselens levetid
 Slipes under bruk og opprettholder derfor produktiviteten og minimerer nedetid

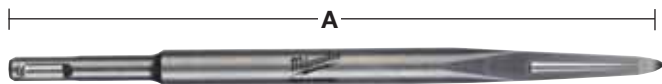

Total lengde (mm) A	Bladbredde (mm)	Pakkens innhold	Ordre antall	Artikkelnummer	EAN kode	NOBB Nr.	NRF Nr.
250	-	1	1	4932459279	4058546002459	51782863	9849586

SDS-Plus tynn flatmeisel

Tynn meisel optimert for bruk med batterimaskiner
 Dobbel lengde og forsterket spiss for lang levetid
 Kraftig 10 mm forsterkning langs hele meiselens lengde for beste driftssikkerhet
 Enkel i bruk over hodet eller på steder med begrenset plass



Total lengde (mm) A	Bladbredde (mm) B	Pakkens innhold	Ordre antall	Artikkelnummer	EAN kode	NOBB Nr.	NRF Nr.
180	14	1	1	4932451732	4002395276820	51449065	9849498

SDS-Plus meisler

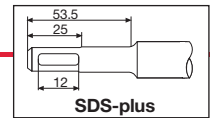

SDS-Plus Flatmeisler

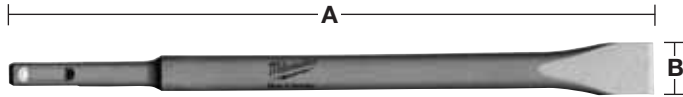

Total lengde (mm) A	Bladbredde (mm) B	Pakkens innhold	Ordre antall	Artikkelnummer	EAN kode	NOBB Nr.	NRF Nr.
250	20	1	1	4932339626	4002395304820	23458854	9832008

SDS-Plus flatmeisel selvslipende

Opp til 2x levetid sammenlignet med standard meisler
 Forlengt spiss gir lengre levetid
 Spissen holder formen gjennom hele meislens levetid og minimerer derfor behovet for sliping
 Forsterket hode for beste holdbarhet gjennom hele meislens levetid
 Slipes under bruk og opprettholder derfor produktiviteten og minimerer nedetid

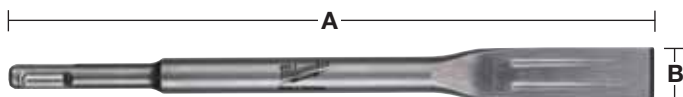

Total lengde (mm) A	Bladbredde (mm) B	Pakkens innhold	Ordre antall	Artikkelnummer	EAN kode	NOBB Nr.	NRF Nr.
250	20	1	1	4932459280	4058546002466	51782878	9849587

SDS-Plus bredmeisler

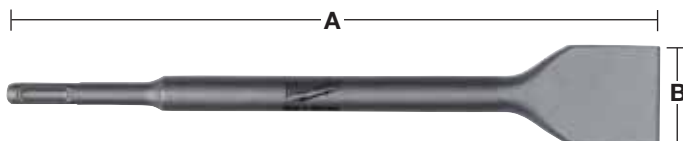

Total lengde (mm) A	Bladbredde (mm) B	Pakkens innhold	Ordre antall	Artikkelnummer	EAN kode	NOBB Nr.	NRF Nr.
250	40	1	1	4932367146	4002395334377	23458888	9832011

SDS-Plus meisler



Beskrivelse	Pakkens innhold	Ordre antall	Artikkelnummer	EAN kode	NOBB Nr.	NRF Nr.
Meiselssett med 3 meisler 1 x spissmeisel. 1 x flatmeisel. 1 x bredmeisel.	3	1	4932430001	4002395376629	45455900	9831967

SDS-Plus meisler

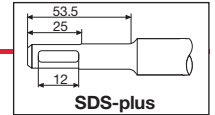

SDS-Plus flisemeisler

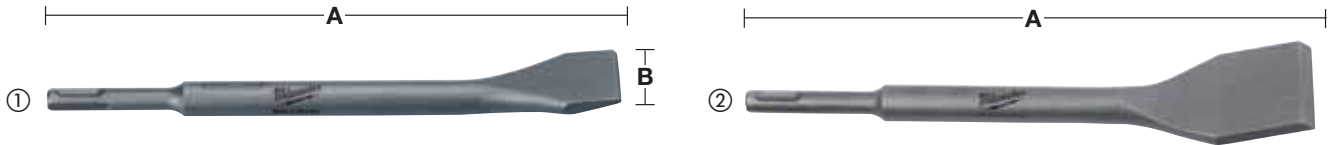

Vinklet for å forhindre skade på vegg ved fjerning av fliser.

	Total lengde (mm) A	Bladbredde (mm) B	Pakkens innhold	Ordre antall	Artikkelnummer	EAN kode	NOBB Nr.	NRF Nr.
①	250	40	1	1	4932353424	4002395320202	23458870	9847418
②	250	50	1	1	4932352343	4002395370023	42622841	9847417

SDS-Plus hullmeisel

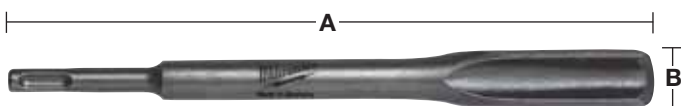

	Total lengde (mm) A	Bladbredde (mm) B	Pakkens innhold	Ordre antall	Artikkelnummer	EAN kode	NOBB Nr.	NRF Nr.
	250	25	1	1	4932339627	4002395304837	23458862	9832009

SDS-Plus bred flisemeisel

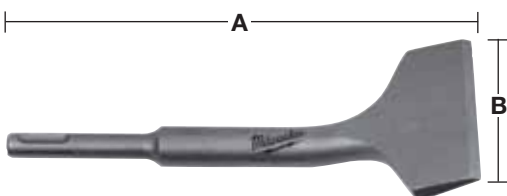

	Total lengde (mm) A	Bladbredde (mm) B	Pakkens innhold	Ordre antall	Artikkelnummer	EAN kode	NOBB Nr.	NRF Nr.
	165	75	1	1	4932352344	4002395370030	42622856	9847416

SDS-Plus Vegg- / gulvskraper

Til avskraping av lim, maling og løst puss.

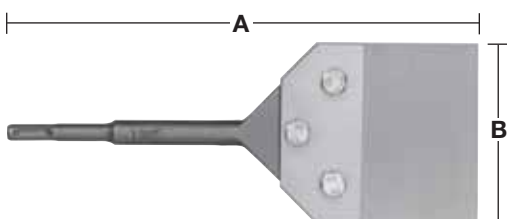

Beskrivelse	Total lengde (mm) A	Bredde (mm) B	Pakkens innhold	Ordre antall	Artikkelnummer	EAN kode	NOBB Nr.	NRF Nr.
Komplett gulvrenningsverktøy.	250	100	1	1	4932352919	4002395375776	44897754	
Ekstra 1 mm skrapeblad med 3 x bolter / muttere.			1	1	4932352920	4002395375783	44897765	

SDS-Max meisler

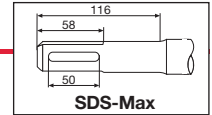

SDS-Max spissmeisel selvslipende

Opp til 2x levetid sammenlignet med standard meisler
 Forlenget spiss gir lengre levetid
 Spissen holder formen gjennom hele meislens levetid og minimerer derfor behovet for sliping
 Forsterket holde for beste holdbarhet gjennom hele meislens levetid
 Slipes under bruk og opprettholder derfor produktiviteten og minimerer nedetid

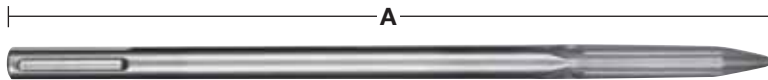

Total lengde (mm) A	Bladbredde (mm)	Pakkens innhold	Ordre antall	Artikkelnummer	EAN kode	NOBB Nr.	NRF Nr.
400	-	1	1	4932459281	4058546002473	51782897	9849588
400	-	20	1	4932459342	4058546010034	51782901	9849589

SDS-Max spissmeisler

Perfekt til en lang rekke nedrivning og brytningsoppgaver i betong.

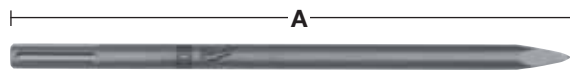

Total lengde (mm) A	Bladbredde (mm)	Pakkens innhold	Ordre antall	Artikkelnummer	EAN kode	NOBB Nr.	NRF Nr.
280	-	1	1	4932343734	4002395317509	23459969	9832004
400	-	1	1	4932343735	4002395317516	23459977	9848342
400	-	20	1	4932399302	4002395359165	30789382	9848343
600	-	1	1	4932343736	4002395317523	23459985	9848344

SDS-Max flatmeisel selvslipende

Opp til 2x levetid sammenlignet med standard meisler
 Forlenget spiss gir lengre levetid
 Spissen holder formen gjennom hele meislens levetid og minimerer derfor behovet for sliping
 Forsterket holde for beste holdbarhet gjennom hele meislens levetid
 Slipes under bruk og opprettholder derfor produktiviteten og minimerer nedetid

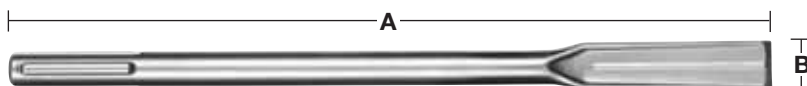

Total lengde (mm) A	Bladbredde (mm) B	Pakkens innhold	Ordre antall	Artikkelnummer	EAN kode	NOBB Nr.	NRF Nr.
400	25	1	1	4932459282	4058546002480	51782916	9849591
400	25	20	1	4932459343	4058546010041	51782920	9849592

SDS-Max meisler

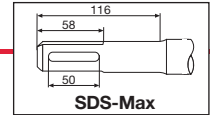

SDS-Max flatmeisler

Perfekt til nedbryting og meisling av betong.

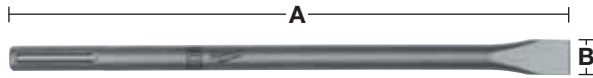

Total lengde (mm) A	Bladbredde (mm) B	Pakkens innhold	Ordre antall	Artikkelnummer	EAN kode	NOBB Nr.	NRF Nr.
280	25	1	1	4932343737	4002395317530	23459993	9832001
400	25	1	1	4932343738	4002395317547	23460009	9847405
400	25	20	1	4932399303	4002395359172	30634372	9847403
600	25	1	1	4932343739	4002395317554	23460017	9847406

PCHDE - universalt støvsystem for meisling

Universalt støvsystem som passer alle typer SDS-Max hammere uansett varemerke

Samler opp over 90% av støvet fra meisling

Sparer verdifull tid ved rengjøring

Passer Milwaukee® støvsugere med praktisk klikksystem

Kan brukes med DE meisler fra listen nedenfor

Følgende reservedeler er tilgjengelige: Fjær (4931328988), Gummiringer (5 stk) (4931455278),

Hovedslange (4931449576) Frontslange med munnstykke (4931455277)



Beskrivelse	Pakkens innhold	Ordre antall	Artikkelnummer	EAN kode	NOBB Nr.	NRF Nr.
PCHDE med 1 x SDS-Max spissmeisel	1	1	4932455280	4002395247943	51449073	9837498
PCHDE med 1x SDS-Max flatmeisel	1	1	4932455275	4002395247936	51449084	9837499
SDS-Max spissmeisel til støvoppsamler. 400 mm	1	1	4932455144	4002395247981	51449092	9837501
SDS-Max spissmeisel til støvoppsamler. 400 mm	1	1	4932455145	4002395247974	51449103	9837502

Bredmeisler

Perfekt til nedrivning av gips og mursteinsvegger. Fjerning av rustent metall.

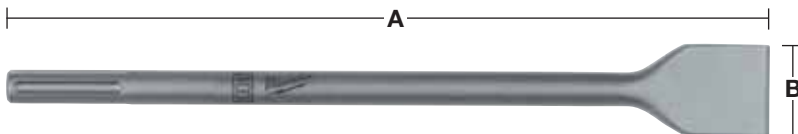

Total lengde (mm) A	Bladbredde (mm) B	Pakkens innhold	Ordre antall	Artikkelnummer	EAN kode	NOBB Nr.	NRF Nr.
400	50	1	1	4932343743	4002395317592	23460025	9832002
300	80	1	1	4932343744	4002395317608	23460033	9847312
300	115	1	1	4932343745	4002395317615	23460041	9847311

SDS-Max flisemeisel

Bøyd design for fjerning av gips og fliser.

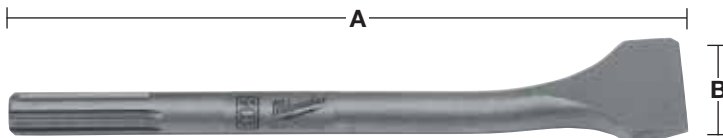

Total lengde (mm) A	Bladbredde (mm) B	Pakkens innhold	Ordre antall	Artikkelnummer	EAN kode	NOBB Nr.	NRF Nr.
300	80	1	1	4932399234	4002395358489	30724967	9847415

SDS-Max meisler

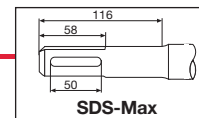

Hullmeisel til rillefresning

Perfekt til å kutte fuger i vegger til rør og elektriske ledninger. Egnert til murstein, Lecablokker og betong.

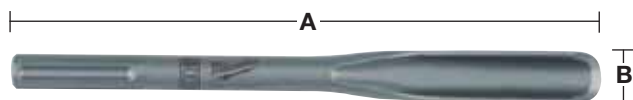

Total lengde (mm) A	Bladbredde (mm) B	Pakkens innhold	Ordre antall	Artikkelnummer	EAN kode	NOBB Nr.	NRF Nr.
300	26	1	1	4932343740	4002395317561	23460058	9832006

SDS-Max spademeisel

Spiss ende: hard grunn / kalk / småstein / skifer.

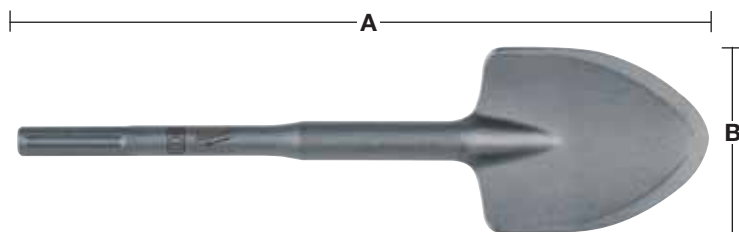

Total lengde (mm) A	Bladbredde (mm) B	Pakkens innhold	Ordre antall	Artikkelnummer	EAN kode	NOBB Nr.	NRF Nr.
400	110	1	1	4932343747	4002395317639	23460090	9848337

SDS-Max overflatebehandlingsverktøy / stampevektøy

Til opphogging av betong innen overflaten dekkes. Gir bedre grep innen nytt lag påføres. 16 tenner.

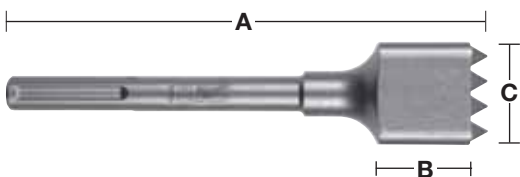

Total lengde (mm) A	Arbeidslengde (mm) B	Arbeidshøyde (mm) C	Pakkens innhold	Ordre antall	Artikkelnummer	EAN kode	NOBB Nr.	NRF Nr.
240	50	50	1	1	4932352918	40023953175769	44897746	

SDS-Max jordingsjern

Egnert for å slå ned jordingsjern. Ikke egnert for armeringsjern

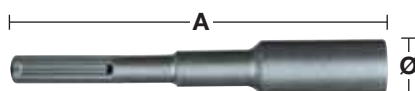

Ø (mm)	Total lengde (mm) A	Pakkens innhold	Ordre antall	Artikkelnummer	EAN kode	NOBB Nr.	NRF Nr.
13.3	220	1	1	4932451354	4002395159031	50583313	
16.6	220	1	1	4932451355	4002395159048	50583324	
22.2	220	1	1	4932451356	4002395159055	50583332	

28 mm K-Hex meisler

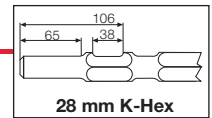

28 mm K-Hex spissmeisel

NYHET

Til nedrivingsoppgaver og for å bryte gjennom og lage hull i betong. Spissen har kanter som forbedrer egenskapene i betong og forhindrer at meiselen kiler seg fast

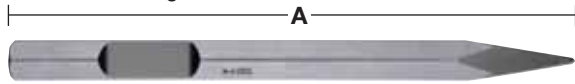

Total lengde (mm) A	Bladbredde (mm)	Pakkens innhold	Ordre antall	Artikkelnummer	EAN kode	NOBB Nr.	NRF Nr.
400	-	1	1	4932459774	4058546029463	53000621	

28 mm K-Hex flatmeisel

NYHET

Til nedrivingsoppgaver og for å bryte gjennom og lage hull i betong

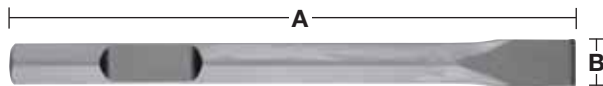

Total lengde (mm) A	Bladbredde (mm) B	Pakkens innhold	Ordre antall	Artikkelnummer	EAN kode	NOBB Nr.	NRF Nr.
400	35	1	1	4932459775	4058546029470	53000636	

28 mm K-Hex 400 x 80 mm flatmeisel

NYHET

80 mm flatmeisel velegnet til å skrape og fjerne betong eller mørtel

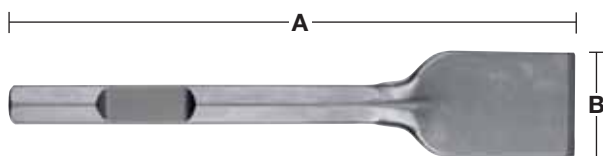

Total lengde (mm) A	Bladbredde (mm) B	Pakkens innhold	Ordre antall	Artikkelnummer	EAN kode	NOBB Nr.	NRF Nr.
400	80	1	1	4932459776	4058546029487	53000640	

28 mm K-Hex 400 x 125 mm spademeisel

NYHET

For generelt arbeid ved f.eks asfaltarbeid, graving i jord, sand og grus

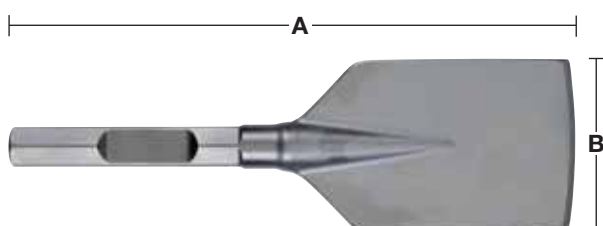

Total lengde (mm) A	Bladbredde (mm) B	Pakkens innhold	Ordre antall	Artikkelnummer	EAN kode	NOBB Nr.	NRF Nr.
400	125	1	1	4932459777	4058546029494	53000655	

28 mm K-Hex meisler

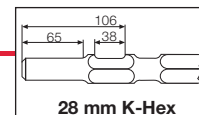

28 mm K-Hex 400 x 90 mm asfaltkutter

NYHET

For kutting i asfalt og hardpakket jord

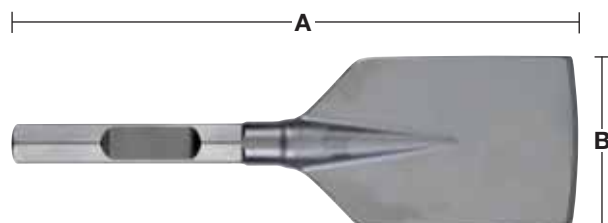

Total lengde (mm) A	Bladbredde (mm) B	Pakkens innhold	Ordre antall	Artikkelnummer	EAN kode	NOBB Nr.	NRF Nr.
400	90	1	1	4932459778	4058546029500	53001635	

28 mm K-Hex meiselskaft

NYHET

Skaft til stampeverktøy



Beskrivelse	Pakkens innhold	Ordre antall	Artikkelnummer	EAN kode	NOBB Nr.	NRF Nr.
28 mm K-Hex meiselskaft	1	1	4932459779	4058546029517	53000666	

28 mm K-Hex stampeverktøy

NYHET

For compacting soil, sand, gravel, ballast and crushed asphalt.

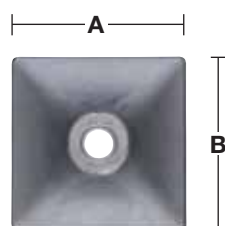

Total lengde (mm) A	Bladbredde (mm) B	Pakkens innhold	Ordre antall	Artikkelnummer	EAN kode	NOBB Nr.	NRF Nr.
200	200	1	1	4932459780	4058546029524	53000674	

21 mm K-Hexagon meisler

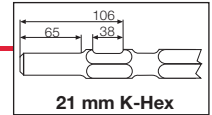

Spissmeisler

Perfekt til en lang rekke nedrivning og brytningsoppgaver i betong.

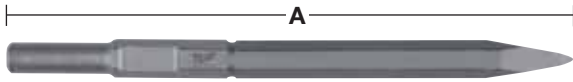

Total lengde (mm) A	Bladbredde (mm)	Pakkens innhold	Ordre antall	Artikkelnummer	EAN kode	NOBB Nr.	NRF Nr.
380	-	1	1	4932399251	4002395358632	30789341	9832396
450	-	1	1	4932399252	4002395358649	30789358	9832398
600	-	1	1	4932399253	4002395358656	30789366	9832399

Flatmeisler

Perfekt til nedbryting og meisling i betong.

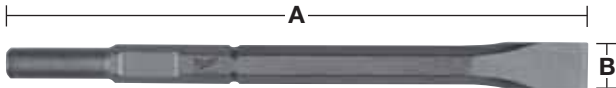

Total lengde (mm) A	Bladbredde (mm) B	Pakkens innhold	Ordre antall	Artikkelnummer	EAN kode	NOBB Nr.	NRF Nr.
380	25	1	1	4932399256	4002395358687	30634331	9832404
450	25	1	1	4932399257	4002395358694	30634349	9832405
600	25	1	1	4932399258	4002395358700	30634356	9832406

Bredmeisler

Perfekt til å nedrivning av gips og mursteinsvegger. Fjerning av rustent metall.

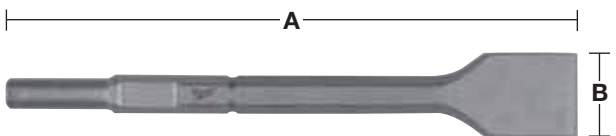

Total lengde (mm) A	Bladbredde (mm) B	Pakkens innhold	Ordre antall	Artikkelnummer	EAN kode	NOBB Nr.	NRF Nr.
300	50	1	1	4932399260	4002395358724	30634232	9832412
300	75	1	1	4932399261	4002395358731	30634240	9832413

21 mm K-Hexagon meisler

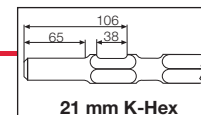

Spademeisel

Perfekt til graving i alle typer underlag – leire, jord, kalk, grus og skifer. Også for graving i frossent underlag. Ikke egnet til betong.

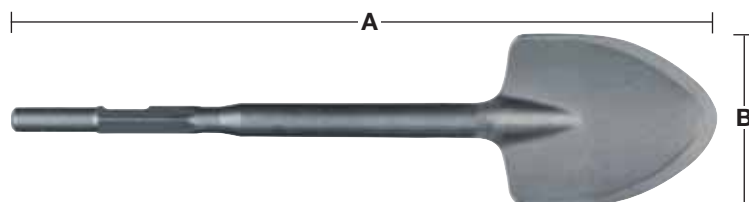

Total lengde (mm) A	Bladbredde (mm) B	Pakkens innhold	Ordre antall	Artikkelnummer	EAN kode	NOBB Nr.	NRF Nr.
533	110	1	1	4932399264	4002395358762	30789325	9848339

Holder til jordspyd

Velegnet til jordspyd av kobber. Uegnet til armeringsjern og stål.

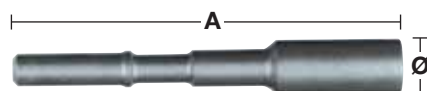

Ø (mm)	Total lengde (mm) A	Pakkens innhold	Ordre antall	Artikkelnummer	EAN kode	NOBB Nr.	NRF Nr.
12	222	1	1	4932399265	4002395358779	30724900	9832425
16	222	1	1	4932399266	4002395358786	30724918	9832426
25	222	1	1	4932399269	4002395358816	30724942	9832429

Støvkappe

Forhindrer støv og spon i området rundt festet når det brukes spademeisler og jordspyd.



Beskrivelse	Pakkens innhold	Ordre antall	Artikkelnummer	EAN kode	NOBB Nr.	NRF Nr.
Støvkappe	1	1	9170086960	4002395565504		

21 mm K-Hex / SDS-Max for special tasks

Stampeverktøy

Bruksområde: Egnet til komprimering av jord og pukk før tilsetting av sement. Stamping av etterfyllinger av grøfter. Krever universalholder.

Beskrivelse	Bredde (mm) A	Arbeidslengde (mm) B	Pakkens innhold	Ordre antall	Artikkelnummer	EAN kode	NOBB Nr.	NRF Nr.
Komprimeringsplate.	120	120	1	1	4932399270	4002395358823	30723795	9832432

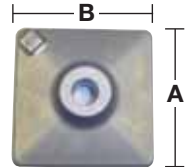

Overflatebehandlingsverktøy

Bruksområde: For opprubbing av betong overflate. Dette for å gi en bedre heft for å legge nytt dekke. Krever universalholder.

Beskrivelse	Lengde (mm) A	Bredde (mm) B	Pakkens innhold	Ordre antall	Artikkelnummer	EAN kode	NOBB Nr.	NRF Nr.
Standard stampekive – HSS (16 tenner).	50	50	1	1	4932399279	4002395358915	43020142	9832437

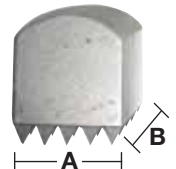

Overflate - og gulvrenningsverktøy

Bruksområde: For meisling av flislim, maling, og gulvbelegg. Krever universalholder.

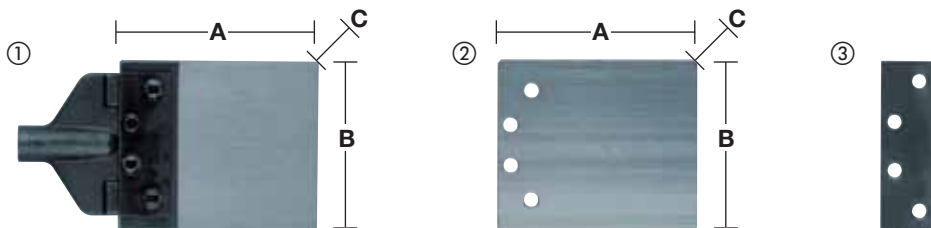









Beskrivelse	Bladlengde (mm) A	Bladbredde (mm) B	Tykkelse (mm) C	Pakkens innhold	Ordre antall	Artikkelnummer	EAN kode	NOBB Nr.	NRF Nr.
① Sparkelkniv med 2 mm blad. Krever konisk universalskaft.	180	150	2	2	1	4932399272	4002395358847	30563472	9832434
② 2 mm sparkelkniv – løs kniv.	180	150	2	1	1	4932399273	4002395358854	42405046	9832435
③ Ekstra festebrakett.				1	1	4932399275	4002395358878	30789408	9847926
④ Service sett. Inneholder: 2 x pakning, 4 x mutter, 4 x skruer, 8 x skiver.				18	1	4932352300	4002395369591	42719558	9847187

Universale koniske skaft

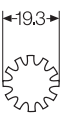
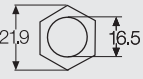
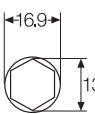
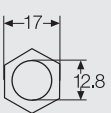
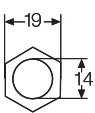

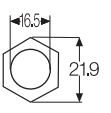
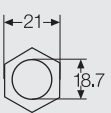
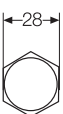
Beskrivelse	Total lengde (mm) A	Pakkens innhold	Ordre antall	Artikkelnummer	EAN kode	NOBB Nr.	NRF Nr.
① Universalskaft SDS-Max.	300	1	1	4932343771	4002395317745	23460249	9847919
② Universalskaft 21 mm K-Hexagon.	300	1	1	4932399280	4002395358922	30738462	9832449
	450	1	1	4932399281	4002395358939	30738470	9832451

Navn		Sett ovenifra	Passer til
① SDS-plus	bor		AEG, Milwaukee®, Bosch, Dewalt, Hilti, Hitachi, Kango, Makita, Ryobi
① SDS-plus	chisel		AEG, Milwaukee®, Bosch, Dewalt, Hilti, Hitachi, Kango, Makita, Ryobi
② SDS-Max	bor		AEG, Milwaukee®, Bosch, Dewalt, Hilti, Hitachi, Kango, Makita, Ryobi
② SDS-Max	meisel		AEG, Milwaukee®, Bosch, Dewalt, Hilti, Hitachi, Kango, Makita, Ryobi
③ Spline	bor		AEG, Milwaukee®, Bosch, Dewalt, Hilti, Hitachi, Kango, Makita, Metabo
④ Dreid Spline	meisel		AEG, Milwaukee®, Bosch, Dewalt, Hilti, Hitachi, Kango, Makita, Metabo
⑤ 13 mm Hexagon	bor		Hitachi, Makita
⑥ 17 mm Hexagon	meisel		Hitachi, Makita
⑦ 19 mm K-Hexagon	meisel		Kango
⑧ 19 mm Hexagon	meisel		AEG, Milwaukee®, Bosch, Dewalt, Ryobi
⑨ 21 mm K-Hexagon	bor		Hitachi, Kango, Makita, Milwaukee®
⑩ 21 mm K-Hexagon	meisel		Hitachi, Kango, Makita, Milwaukee®
⑪ 28 mm K-Hexagon	meisel		AEG, Milwaukee®
⑫ 32 mm Hexagon	meisel		Atlas Copco, Kango, Milwaukee®

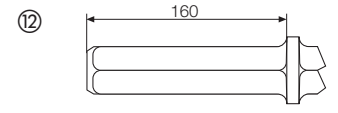
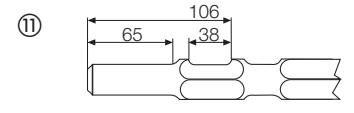
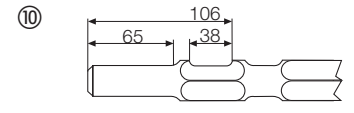
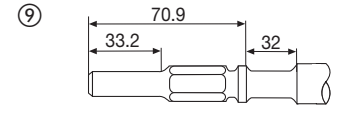
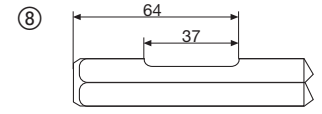
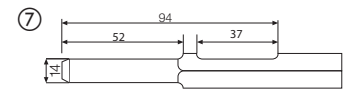
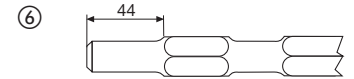
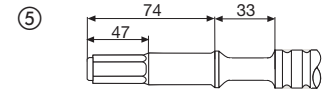
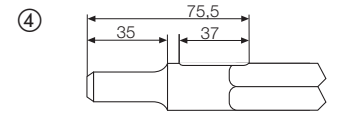
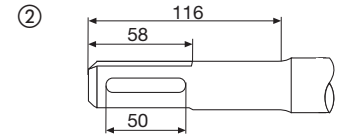
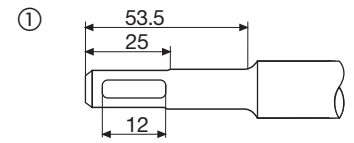

Betongbor - rundt skaft - DIN 8039

Diamantslipt karbidslagsspiss med to skjær.

Til boring i murstein, teglstein, marmor, betong gips, skifer, granitt, hulturblokker, keramikk, steinfliser og alle former for naturstein.

Laget i Tyskland

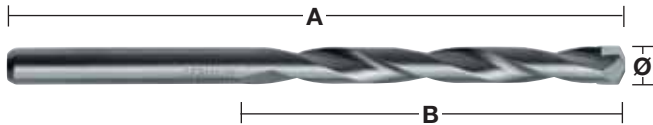

Ø (mm)	Total lengde (mm) A	Arbeidslengde (mm) B	Pakkens innhold	Ordre antall	Artikkelnummer	EAN kode	NOBB Nr.	NRF Nr.
3	70	40	1	1	4932363630	4002395332007	23453327	9832023
3.5	80	45	1	1	4932399916	4002395365746	42249132	9847145
4	85	50	1	1	4932363631	4002395332014	23453335	9832026
4.5	85	50	1	1	4932363632	4002395332021	23453343	9847146
5	85	50	1	1	4932363633	4002395332038	23453350	9832029
5	150	90	1	1	4932363634	4002395332045	23453368	9847148
5.5	85	50	1	1	4932363635	4002395332052	23453376	9832033
5.5	150	90	1	1	4932367035	4002395333998	23453384	9847147
6	100	60	1	1	4932363636	4002395332069	23453392	9832036
6	150	90	1	1	4932363637	4002395332076	23453400	9847152
6	200	150	1	1	4932399383	4002395360000	30563456	9847153
6	400	350	1	1	4932352505	4002395371631		
6	600	550	1	1	4932352506	4002395371648	42719577	9847155
6.5	100	60	1	1	4932363638	4002395332083	23453418	9847149
6.5	150	90	1	1	4932367036	4002395334605	23453426	9847151
7	100	60	1	1	4932363639	4002395332090	23453434	9832039
7	150	90	1	1	4932367037	4002395334612	23453442	9847157
7.5	100	60	1	1	4932399917	4002395365753	42249143	9847156
8	120	80	1	1	4932363640	4002395332106	23453459	9832043
8	200	150	1	1	4932363641	4002395332113	23453467	9847159
8	400	350	1	1	4932399384	4002395360017	30563464	9847161
8	600	550	1	1	4932352507	4002395371655	42719581	9847162
8.5	120	80	1	1	4932363642	4002395332120	23453475	9847158
9	120	80	1	1	4932363643	4002395332137	23453483	9847164
9.5	120	80	1	1	4932399919	4002395365777	42249158	9847163
10	120	80	1	1	4932363644	4002395332144	23453491	9832046
10	200	150	1	1	4932363645	4002395332151	23453509	9847118
10	400	350	1	1	4932399385	4002395360024	30563399	9847119
10	600	550	1	1	4932352508	4002395371662	42719596	9847121
11	150	85	1	1	4932363646	4002395332168	23453517	9847122
12	150	85	1	1	4932363647	4002395332175	23453525	9847124
12	200	150	1	1	4932363648	4002395332182	23453533	9847125
12	400	350	1	1	4932399386	4002395360031	30563407	9847126
12	600	550	1	1	4932352510	4002395371686	42719615	9847127
13	150	90	1	1	4932363649	4002395332199	23453541	9847128
13	400	350	1	1	4932352512	4002395371709	42719634	9847129
14	150	90	1	1	4932363650	4002395332205	23453558	9847131
14	400	350	1	1	4932399387	4002395360048	30563415	9847132
14	600	550	1	1	4932352513	4002395371716	42719645	9847133
15	160	100	1	1	4932399380	4002395359974	30563423	9847134
16	160	100	1	1	4932373914	4002395353446	30556922	9847135
16	400	350	1	1	4932399388	4002395360055	30563431	9847136
16	600	550	1	1	4932352514	4002395371723	42719653	9847137
18	160	100	1	1	4932399229	4002395358434	30723779	9847138
18	400	350	1	1	4932352515	4002395371730	42719664	9847139
20	160	100	1	1	4932399230	4002395358441	30723787	9847141
20	400	350	1	1	4932399389	4002395360062	30563449	9847142
20	600	550	1	1	4932352516	4002395371747	42719672	9847143
22	400	350	1	1	4932352517	4002395371754	42719683	9847144

①



②



①	Betongbor (5 stk.). Plastkassett. Med Ø 4 / 5 / 6 / 8 / 10 mm.	5	1	4932352333	4002395369928	42405474	9847184
②	Betongbor (8 stk.). Plastkassett. Med Ø 3 / 4 / 5 / 6 / 7 / 8 / 9 / 10 mm.	8	1	4932352334	4002395369935	42405485	9847183

Super betongbor - rundt skaft - DIN 8039

Disse kvalitetsborene for betong har et unikt formet borhode med senter-spiss og en H-spiral. Dette gir maksimal borhastighet og lang levetid i harde materialer som betong, hullede betongblokker, mur, naturstein, kunststein, keramikkfliser, skifer og granitt.

Alle bor fra Ø 12 mm blir levert med multiskaft for å forhindre at boret glipper i chucken.

Laget i Tyskland

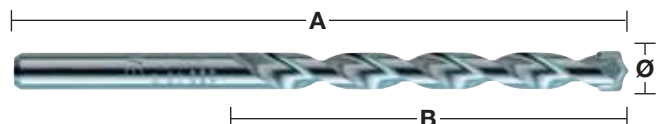

Ø (mm)	Total lengde (mm) A	Arbeidslengde (mm) B	Pakkens innhold	Ordre antall	Artikkelnummer	EAN kode	NOBB Nr.	NRF Nr.
3	70	40	1	1	4932399394	4002395360116	30559801	9847173
4	85	50	1	1	4932399395	4002395360123	30559819	9847174
5	85	50	1	1	4932399396	4002395360130	30559827	9847175
5.5	85	50	1	1	4932399397	4002395360147	30559835	9847176
6	100	60	1	1	4932399398	4002395360154	30559843	9847177
6.5	100	60	1	1	4932399399	4002395360161	30559850	9847178
7	100	60	1	1	4932399400	4002395360178	30559868	9847179
8	120	80	1	1	4932399401	4002395360185	30559876	9847181
9	120	80	1	1	4932399402	4002395360192	30559884	9847182
10	120	80	1	1	4932399403	4002395360208	30559892	9847165
12	150	90*	1	1	4932399404	4002395360215	30559900	9847166
14	150	90*	1	1	4932399405	4002395360222	30559918	9847167
15	160	100*	1	1	4932399406	4002395360239	30559926	9847168
16	160	100*	1	1	4932399407	4002395360246	30559934	9847169
18	160	100*	1	1	4932399408	4002395360253	30559942	9847171
20	160	100*	1	1	4932399409	4002395360260	30559959	9847172

① **Super betongbor (5 stk.). Plastkassett.**
Med Ø 4 / 5 / 6 / 8 / 10 mm. 5 1 4932352336 4002395369959 42405633 9847185

② **Super betongbor (7 stk.). Plastkassett.**
med Ø 4 / 5 / 5,5 / 6 / 7 / 8 / 10 mm. 7 1 4932352337 4002395369966 42405644 9847186

* med multi-flatt optak



TCT Universalbor

Disse borene borer i metall, tre og stein, men bare under rotasjon.
 Hammerfunksjonen kan ikke brukes med disse borene.
 Ideelt til håndverkere som skal bore i forskjellige materialer under arbeidet.
 Laget i Tyskland

①

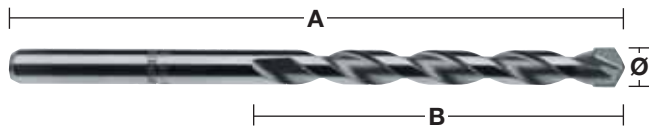

Ø (mm)	Total lengde (mm) A	Arbeidslengde (mm) B	Pakkens innhold	Ordre antall	Artikkelnummer	EAN kode	NOBB Nr.	NRF Nr.
3	70	40	1	1	4932430147	4002395378081	46210844	9832233
4	85	50	1	1	4932430148	4002395378098	46210852	9832234
5	85	50	1	1	4932430149	4002395378104	46210863	9832237
5.5	85	50	1	1	4932430150	4002395378111	46210878	9832236
5.5	150	90	1	1	4932430151	4002395378128	46210882	9832235
6	100	60	1	1	4932430152	4002395378135	46210897	9832239
6	150	90	1	1	4932430153	4002395378142	46210901	9832238
6	200	150	1	1	4932430154	4002395378159	46210916	
6.5	150	90	1	1	4932430155	4002395378166	46210920	
6.5	200	150	1	1	4932430156	4002395378173	46210935	
7	100	60	1	1	4932430157	4002395378180	46211177	
8	120	80	1	1	4932430158	4002395378197	46210946	9831914
8	250	200	1	1	4932430159	4002395378203	46210954	9832241
10	120	80	1	1	4932430160	4002395378210	46210965	9832231
10	250	200	1	1	4932430161	4002395378227	46210973	
12	150	90	1	1	4932430162	4002395378234	46210984	9832232
① Universalbor (7 stk.). Plastkassett. med Ø 3 / 4 / 5 / 6 / 6 / 8 / 10 mm.			7	1	4932352335	4002395369942	42405493	9848633
Universalbor (7 stk.). Plastkassett. med Ø 4 / 5 / 5,5 / 6 / 7 / 8 / 10 mm.			7	1	4932352836	4002395374946	44684954	9849243

Glass- og flisebor

Egnet til glass, fliser, speil, keramikk.
 Utviklet i Tyskland.

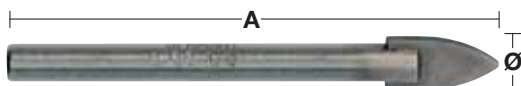

Ø (mm)	Total lengde (mm) A	Pakkens innhold	Ordre antall	Artikkelnummer	EAN kode	NOBB Nr.	NRF Nr.
3	90	1	1	4932399393	4002395360109	30724959	9847425
4	90	1	1	4932363884	4002395333585	23455173	9847421
5	90	1	1	4932363885	4002395333592	23455181	9847422
6	90	1	1	4932363886	4002395333608	23455199	9847423
8	95	1	1	4932363887	4002395333615	23455207	9847424
10	100	1	1	4932363888	4002395333622	23455215	9847419

Slagfaste spiralbor

Velegnet til bruk med alle typer av bormaskiner- slagskruttrekkere inkludert.

Muliggjør boring av hull uten anstrengelse, boring med én hånd, arbeid på stige, boroppgaver over hodet med mindre risiko for skader ved at verktøyet setter seg fast.

En spesiell herdningsprosess gir et ekstra hardt skaft, holdbar spiss og en fleksibel kropp.

Ny Milwaukee® spissgeometri som leder helt til senterspissen.

Dette gir effektiv bortføring av spon og tillater kontinuerlig boring.

Skjærekantene har en 20° vinkel, hvilket gir et praktisk spor for bortføring av borspon.

Polert og overflatebehandlet spiral gir en glatt overflate som raskt fjerner spon, reduserer oppsamling av spon og gir raskere boring.

Boret har en slettere yte, da fresespor fjernes i avslutningsfasen.

Utforming med Lewis-spor for rask fjerning av spon.

Skarpe hodeskjær for rene hull.

Disse skjærene går å slippe.

Med 7/16" skaft. For å passe 1/2" slagskruttrekkere kreves adapter 48660061.

Velegnet for hardt og mykt tre, vått og behandlet tre, plywood, sponskiver, tre / plast-kompositt (WPC), laminerte bjelker og paneler, eksotiske og harde treslag f.eks. teak, bongossi, iroko, bok, eik m.m.



Slagfaste spiralbor - Kort

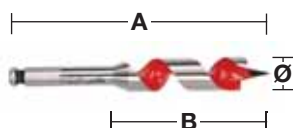

Kort design som muliggjør boring på steder med begrenset plass

Ø (mm)	Total lengde (mm) A	Arbeidslengde (mm) B	Opptak	Pakkens innhold	Ordre antall	Artikkelnummer	EAN kode	NOBB Nr.	NRF Nr.
18	153	100	7/16" Hex	1	1	48130683	045242091379	42719717	9849154
20	153	100	7/16" Hex	1	1	48130813	045242091522	42719721	9849155
22	153	100	7/16" Hex	1	1	48130873	045242091638	42719736	9849156
25	153	100	7/16" Hex	1	1	48131003	045242091782	42719740	9849157
28	153	100	7/16" Hex	1	1	48131123	045242091935	42719755	9849158
32	153	100	7/16" Hex	1	1	48131253	045242092031	42719766	9849159

Slagfaste spiralbor - Lang

NYHET

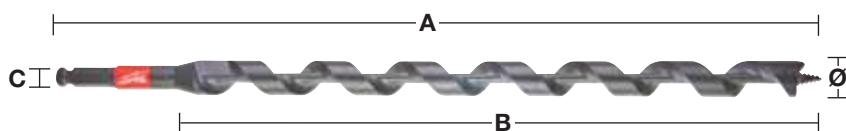

SHOCKWAVE
IMPACT DUTY

Ø (mm)	Total lengde (mm) A	Arbeidslengde (mm) B	Opptak	Pakkens innhold	Ordre antall	Artikkelnummer	EAN kode	NOBB Nr.	NRF Nr.
14	470	395	7/16" Hex	1	1	48136754	045242518999	53448114	
16	470	395	7/16" Hex	1	1	48136756	045242519002	53448125	
18	470	395	7/16" Hex	1	1	48136758	045242004089	53448133	
19	460	395	7/16" Hex	1	1	48136759	045242519019	53448144	
20	470	395	7/16" Hex	1	1	48136760	045242004096	53448152	
22	470	395	7/16" Hex	1	1	48136762	045242519033	53448163	
26	470	395	7/16" Hex	1	1	48136766	045242004102	53448178	
29	460	395	7/16" Hex	1	1	48136769	045242519057	53448182	

① Set med 5 stk. i oppbevaringslomme.

Ø 14 / 16 / 18 / 20 x 460 mm.

4 1 48136780 045242005383 53448197

Systemtilbehør

Beskrivelse	Pakkens innhold	Ordre antall	Artikkelnummer	EAN kode	NOBB Nr.	NRF Nr.
Adapter. 1/2" firkantet ledd til 7/16" sekskant til 7/16" selfeed bor og slagsikker spiralbor.	1	1	48660061	045242155118	23557671	9847002



Borhastighet - trebor

Tabellene nedenfor angir anbefalt borehastighet for best mulig skjærehastighet. Tabellene skal kun brukes som en rettleiding og avhenger av brukeren og hvilke materialer som brukes. Kjølemiddel og smøremidler er nødvendig ved arbeid i metall og er med på å øke levetiden på verktøyet og gir et bedre resultat.

Spiralbor

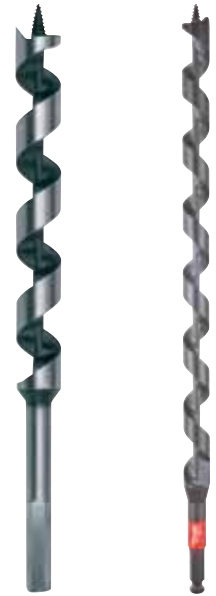
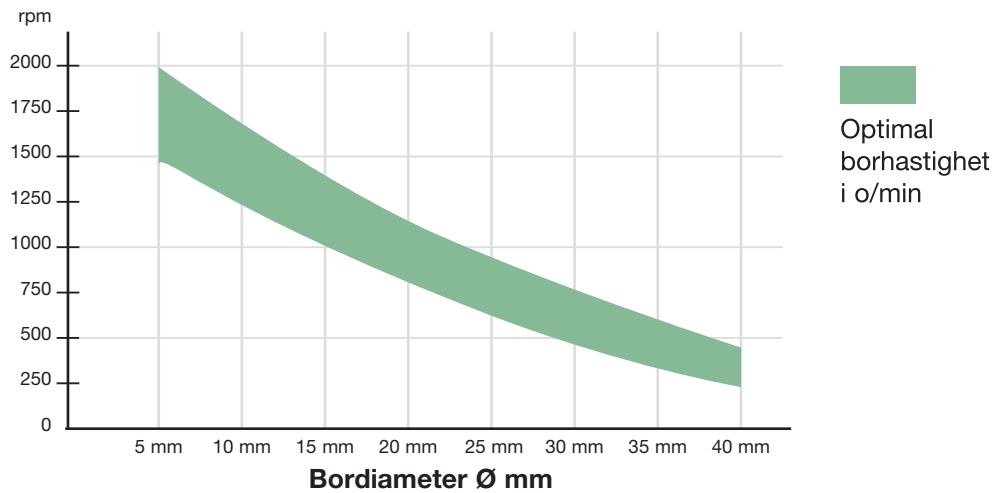

Forstner-bor / Selfeed bor

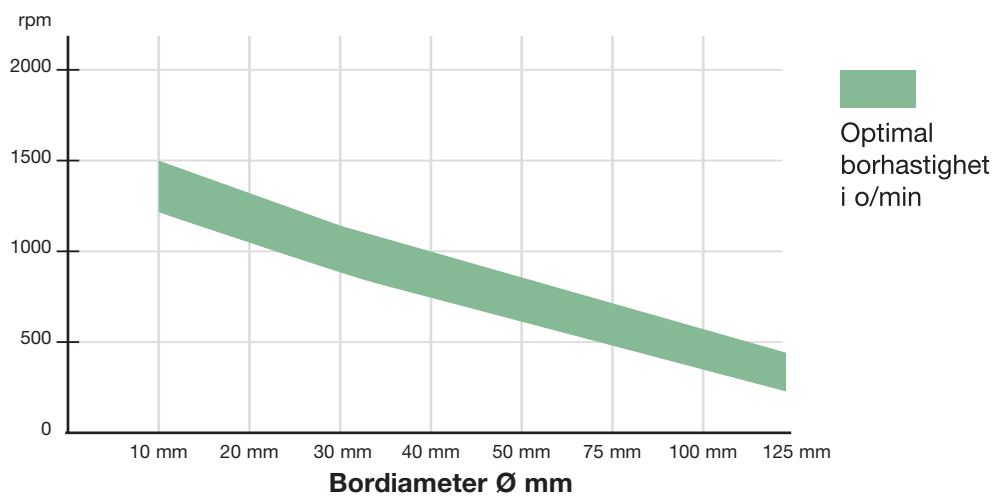

Spiralbor for tre

For krevende presisjonsboring i mykt eller hardt treverk, store tverrprofiler, golvplater, kryssfiner og limtre. Lewis-spordesign til rask fjerning av spon og med sekskanttange for sikkert grep i chucken. Med Hex pipe for sikkert feste i chucken.

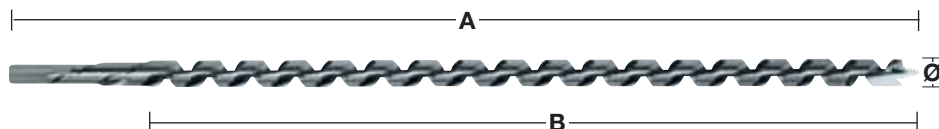

Ø (mm)	Total lengde (mm) A	Arbeidslengde (mm) B	Opptak	Pakkens innhold	Ordre antall	Artikkelnummer	EAN kode	NOBB Nr.	NRF Nr.	
6	230	155	6.5 mm Hex	1	1	4932430175	4002395378364	46476284		
6	460	385	6.5 mm Hex	1	1	4932430176	4002395378371	46476292		
8	230	155	6.5 mm Hex	1	1	4932363681	4002395331796	23453590	9848591	
8	460	385	6.5 mm Hex	1	1	4932363688	4002395331710	23453665	9848592	
10	230	155	8.5 mm Hex	1	1	4932363682	4002395331802	23453608	9848546	
10	460	385	8.5 mm Hex	1	1	4932363689	4002395331727	23453673	9848547	
10	600	530	8.5 mm Hex	1	1	4932363696	4002395331642	23453749	9848548	
12	230	155	10 mm Hex	1	1	4932363683	4002395331819	23453616	9848549	
12	460	385	10 mm Hex	1	1	4932363690	4002395331734	23453681	9848551	
12	600	530	10 mm Hex	1	1	4932363697	4002395331659	23453756	9848552	
14	230	155	11 mm Hex	1	1	4932363684	4002395331826	23453624	9848553	
14	460	385	11 mm Hex	1	1	4932363691	4002395331741	23453699	9848554	
14	600	530	11 mm Hex	1	1	4932363698	4002395331666	23453764	9848556	
16	230	155	11 mm Hex	1	1	4932363685	4002395331833	23453632	9848557	
16	460	385	11 mm Hex	1	1	4932363692	4002395331758	23453707	9848558	
16	600	530	11 mm Hex	1	1	4932363699	4002395331673	23453772	9848561	
18	230	155	11 mm Hex	1	1	4932363686	4002395331840	23453640	9848563	
18	460	385	11 mm Hex	1	1	4932363693	4002395331765	23453715	9848564	
18	600	530	11 mm Hex	1	1	4932363700	4002395331680	23453780	9848566	
20	230	155	11 mm Hex	1	1	4932363687	4002395331857	23453657	9848568	
20	460	385	11 mm Hex	1	1	4932363694	4002395331772	23453723	9848569	
20	600	530	11 mm Hex	1	1	4932363701	4002395331697	23453798	9848571	
22	230	155	11 mm Hex	1	1	4932373363	4002395347889	27775485	9848573	
22	460	385	11 mm Hex	1	1	4932363695	4002395331789	23453731	9848574	
22	600	530	11 mm Hex	1	1	4932363702	4002395331703	23453806	9848575	
24	230	155	11 mm Hex	1	1	4932373364	4002395347896	27775493	9848576	
24	460	385	11 mm Hex	1	1	4932373370	4002395348558	28070126	9848577	
26	230	155	11 mm Hex	1	1	4932373365	4002395348503	27775501	9848579	
26	460	385	11 mm Hex	1	1	4932373371	4002395348565	28070167	9848581	
28	230	155	11 mm Hex	1	1	4932373366	4002395348510	27775519	9848583	
28	460	385	11 mm Hex	1	1	4932373372	4002395348572	28070134	9848584	
30	230	155	11 mm Hex	1	1	4932373367	4002395348527	27775527	9848585	
30	460	385	11 mm Hex	1	1	4932373373	4002395348589	28070142	9848586	
32	230	155	11 mm Hex	1	1	4932373368	4002395348534	27775535	9848588	
32	460	385	11 mm Hex	1	1	4932373374	4002395348596	28070159	9848589	
① Spiralbor for tre (6 stk.). Trekasse. med Ø 8 / 10 / 12 / 14 / 16 / 18 mm x 230 mm.				Trekkasse	6	1	4932373380	4002395349258	23575616	9848594



Forstner-bor

Senterspiss for nøyaktig plassering av boret, perifere skjærehoder sørger for splintfri boring og nøyaktige hull. Egnet til krevende arbeid i naturtre, mykt og hardt treverk. Produsert i henhold til DIN 74836. Egnet til krevende arbeid i naturtre, mykt og hardt treverk.

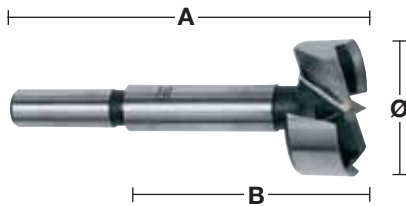

Ø (mm)	Total lengde (mm) A	Arbeidslengde (mm) B	Opptak	Pakkens innhold	Ordre antall	Artikkelnummer	EAN kode	NOBB Nr.	NRF Nr.
10	90	50	8 mm rundt skaft	1	1	4932363703	4002395331468	23454598	9848511
12	90	50	8 mm rundt skaft	1	1	4932363704	4002395331475	23454606	9848512
14	90	50	8 mm rundt skaft	1	1	4932363705	4002395331482	23454614	9848513
15	90	50	8 mm rundt skaft	1	1	4932363883	4002395333738	23454622	9848514
16	90	50	8 mm rundt skaft	1	1	4932363706	4002395331499	23454630	9848515
18	90	50	8 mm rundt skaft	1	1	4932363707	4002395331505	23454648	9848516
20	90	50	8 mm rundt skaft	1	1	4932363708	4002395331512	23454655	9848517
25	90	50	8 mm rundt skaft	1	1	4932363711	4002395331543	23454689	9848519
26	90	50	8 mm rundt skaft	1	1	4932363712	4002395331550	23454697	9848521
30	90	50	8 mm rundt skaft	1	1	4932363714	4002395331574	23454713	9848522
32	90	50	10 mm rundt skaft	1	1	4932363715	4002395331581	23454721	9848523
35	90	50	10 mm rundt skaft	1	1	4932363717	4002395331604	23454747	9848524
40	90	50	10 mm rundt skaft	1	1	4932363720	4002395331635	23454770	9848463
50	90	50	10 mm rundt skaft	1	1	4932373923	4002395353538	30556971	9848525
Forstner-bor (5 stk.). Trekasse. ① med Ø 15 / 20 / 25 / 30 / 35 mm.				5	1	4932373379	4002395349241	29822004	9848526

SWITCHBLADE Selfeed bor

- **Hastighet:** Aggressive skruer gjør at boret trekker raskere gjennom treet og gir raskere boring.
- **De utskiftbare skjærene** sikrer at boret alltid er knivskarpt. Ingen behov for sliping, noe som gir maksimal produktivitet, lengre levetid og ingen bortkastet tid.
- **Bruk:** Velegnet for enhver håndverker som har behov for å bore hull i tre til f.eks. rør, ventilasjon eller kabler.
- **Hvert selfeed bor** leveres med 2 x skjær, 2 x utskiftbare skruer, 2 x strammeskrue og 1 x umbrakonøkkel.



Ø (mm)	Opptak	Pakkens innhold	Ordre antall	Artikkelnummer	EAN kode	NOBB Nr.	NRF Nr.
35	7/16" Hex	1	1	48255120	045242157471	45455756	9848783
38	7/16" Hex	1	1	48255125	045242157488	45455760	9848784
51	7/16" Hex	1	1	48255135	045242157495	45455775	9848785
54	7/16" Hex	1	1	48255140	045242157525	45455786	9848786
57	7/16" Hex	1	1	48255143	045242225903	45455794	9848787
65	7/16" Hex	1	1	48255150	045242157532	45455805	9848788



SWITCHBLADE™ sett med 5 deler

Beskrivelse	Pakkens innhold	Ordre antall	Artikkelnummer	EAN kode	NOBB Nr.	NRF Nr.
SWITCHBLADE™ sett med 5 deler Inkl. 4 stk. SWITCHBLADE™ selfeed bits Ø 35 / 38 / 54 / 65 mm. Forlenger med hurtigkobling 140 mm lang. 4 x utskiftbare SWITCHBLADE™ skjær (1 til hver borstørrelse), 4 x borskrue / 4 x strammeskrue / 1 x umbrakonøkkel.	5	1	49225100	045242157686	45455813	9848789



SWITCHBLADE™ reserveblader

Ø (mm)	Pakkens innhold	Ordre antall	Artikkelnummer	EAN kode	NOBB Nr.	NRF Nr.
35	1	1	48255420	045242225842	45455824	9848791
38	1	1	48255425	045242225859	45455832	9848792
51	1	1	48255435	045242225866	45455843	9848793
54	1	1	48255440	045242225873	45455858	9848794
57	1	1	48255443	045242225880	45455862	9848795
65	1	1	48255450	045242226474	45455877	9848796

Servicesett i oppbevaringsboks.

Innhold: 1 x borskrue, 2 x strammeskrue, 1 x umbrakonøkkel, 1 x oppbevaringsboks som også kan inneholde ekstra SWITCHBLADES™ skjær.

5	1	48255280	045242225934	45455881	9831964
---	---	----------	--------------	----------	---------



Selfeed bits

Alle størrelser har mateskruer som kan fjernes eller skiftes ut.

To mateskruer følger med hver fresekrone.

Mateskruen gjør det mulig å bor raskt og enkelt.

Innvendig skjær gir rene, glatte hull, uten å presse.

Til hver selfeed bit leveres 2 x tilspenningsskruer, 1 x gjenger og en Hex nøkkel.

Ø (mm)	Opptak	Pakkens innhold	Ordre antall	Artikkelnummer	EAN kode	NOBB Nr.	NRF Nr.
25	7/16" Hex	1	1	48251002	045242119028	23537269	9832314
29	7/16" Hex	1	1	48251122	045242119073	27768142	9832315
32	7/16" Hex	1	1	48251252	045242119127	23537285	9832316
35	7/16" Hex	1	1	48251372	045242119172	27768159	9832317
38	7/16" Hex	1	1	48251502	045242119226	27768167	9832318
44	7/16" Hex	1	1	48251752	045242119271	23537319	9832319
51	7/16" Hex	1	1	48252002	045242119325	23537327	9832321
54	7/16" Hex	1	1	48252122	045242119370	27768175	9832322
57	7/16" Hex	1	1	48252252	045242119424	23537343	9832323
65	7/16" Hex	1	1	48252562	045242119479	23537350	9832324
Mateskruer – grov gjenge 1/4".		1	1	48286870	045242122707	23537442	9832333
Sekskantnøkkel – 1/8".		1	1	49960060	045242221455	23562937	9848614
Justeringskrue.		1	1	06832625	-		



Store Selfeed bits

Store fresekrone i 76, 92 og 116 mm med doble innvendige kutteskær kutter til rene, glatte hull, uten å presse.

Utskiftbar spindel.

Ø (mm)	Opptak	Pakkens innhold	Ordre antall	Artikkelnummer	EAN kode	NOBB Nr.	NRF Nr.
76	3 freste spor	1	1	48253001	045242119509	23537368	9832325
92	3 freste spor	1	1	48253621	045242119554	23537376	9832326
116	3 freste spor	1	1	48254621	045242119608	23537384	9832327
Utskiftbar spindel.		1	1	48070201	045242088904	23516487	9847017
Transportskrue – normal gjenge.		1	1	48286880	045242122806	23537459	9847261
Justeringskrue.		1	1	06833150	-		
Sekskantnøkkel 5/32".		1	1	49960070	045242221554	23562945	9848613



7 delers håndverkersett

Beskrivelse	Pakkens innhold	Ordre antall	Artikkelnummer	EAN kode	NOBB Nr.	NRF Nr.
7 delers håndverkersett.						
Inkl. selvmatende bor. Ø 25 / 29 / 32 / 38 / 44 / 54 / 65 mm, lang forlengelse og transportskrue.	7	1	49220130	045242180301	23557838	9832337



Forlengere

Til selvmatende bor, spiralbor for tre og hullsager (25 mm / 1" diameter og større) med 7/16" hextange.

	Total lengde (mm) A	Pakkens innhold	Ordre antall	Artikkelnummer	EAN kode	NOBB Nr.	NRF Nr.
①	140	1	1	48281030	045242122653	48160798	9832003
	300	1	1	48284006	045242122516	30559074	9832329
②	450	1	1	48284011	045242122561	23537426	9832331
	600	1	1	48284016	045242122615	23537434	9832332

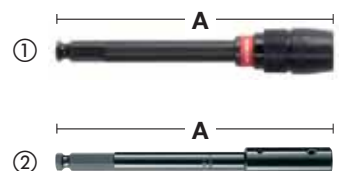

Trebor med senterspiss - DIN 7487 E

Velegnet til boring i hardt tre, kryssfiner, sponplater og alt hardt og mykt naturtre. Utviklet i henhold til DIN 7487 E.

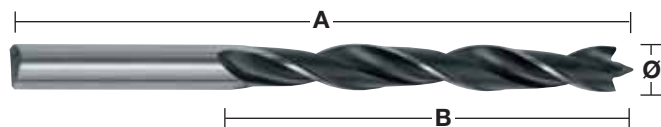

Ø (mm)	Total lengde (mm) A	Arbeidslengde (mm) B	Opptak	Pakkens innhold	Ordre antall	Artikkelnummer	EAN kode	NOBB Nr.	NRF Nr.	
3	60	33	3 mm rundt skaft	1	1	4932363651	4002395331307	23454978	9848462	
4	75	43	4 mm rundt skaft	1	1	4932363652	4002395331314	23454986	9848464	
5	86	52	5 mm rundt skaft	1	1	4932363653	4002395331321	23454994	9848465	
6	97	60	6 mm rundt skaft	1	1	4932363654	4002395331338	23455009	9848466	
7	109	69	7 mm rundt skaft	1	1	4932363655	4002395331345	23455017	9848467	
8	117	75	8 mm rundt skaft	1	1	4932363656	4002395331352	23455025	9848468	
9	125	80	9 mm rundt skaft	1	1	4932363657	4002395331369	23455033	9848469	
10	133	87	10 mm rundt skaft	1	1	4932363658	4002395331376	23455041	9848452	
11	142	89	10 mm rundt skaft	1	1	4932363659	4002395331383	23455058	9848453	
12	151	96	10 mm rundt skaft	1	1	4932363660	4002395331390	23455066	9848454	
13	151	96	10 mm rundt skaft	1	1	4932363661	4002395331406	23455074	9848455	
14	151	97	10 mm rundt skaft	1	1	4932363662	4002395331413	23455082	9848456	
15	151	97	10 mm rundt skaft	1	1	4932363663	4002395331420	23455090	9848457	
16	151	97	10 mm rundt skaft	1	1	4932363664	4002395331437	23455108	9848458	
18	180	120	10 mm rundt skaft	1	1	4932363665	4002395331444	23455116	9848459	
20	200	130	10 mm rundt skaft	1	1	4932363666	4002395331451	23455124	9848461	
①	Trebor (5 stk.). Plastkassett. med Ø 4 / 5 / 6 / 8 / 10 mm.			Plastkassett	5	1	4932352465	4002395371242	42405398	9848536
②	Trebor (8 stk.). Plastkassett. med Ø 3 / 4 / 5 / 6 / 7 / 8 / 9 / 10 mm.			Plastkassett	8	1	4932352466	4002395371259	42405402	9848534

Flate trebor

- Rask boring av store diametre.
- Velegnet til boring i hardt og mykt naturtre og sponplater.
- Ideell til dørlåser, tapphullforbindelser samt elektriker- og blikkenslagerarbeid.
- 1/4" Hex pipe (DIN E 6.3) til direkte innsetting i elektroverktøyet og sikkert grep i chucken.
- Slipt senterspiss for nøyaktig plassering og skarpe vinger som gir bedre kuttekapasitet.

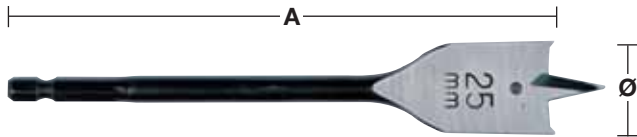

Ø (mm)	Total lengde (mm) A	Pakkens innhold	Ordre antall	Artikkelnummer	EAN kode	NOBB Nr.	NRF Nr.
6	152	1	1	4932352487	4002395371457	42719346	9848505
6	400	1	1	4932352488	4002395371464	42719354	9848506
8	152	1	1	4932363130	4002395332618	23454788	9848507
8	400	1	1	4932352489	4002395371471	42719365	9848508
10	152	1	1	4932363131	4002395332625	23454796	9848471
10	400	1	1	4932352490	4002395371488	42719373	9848472
12	152	1	1	4932363132	4002395332632	23454804	9848473
12	400	1	1	4932352491	4002395371495	42719384	9848474
13	152	1	1	4932363133	4002395332649	23454812	9848475
13	400	1	1	4932352492	4002395371501	42719392	9848476
14	152	1	1	4932363134	4002395332656	23454820	9848477
14	400	1	1	4932352493	4002395371518	42719403	9848478
16	152	1	1	4932363135	4002395332663	23454838	9848479
16	400	1	1	4932352494	4002395371525	42719418	9848481
18	152	1	1	4932363136	4002395332670	23454846	9848482
18	400	1	1	4932352495	4002395371532	42719422	9848483
19	152	1	1	4932363137	4002395332687	23454853	9848484
19	400	1	1	4932352496	4002395371549	42719437	9848485
20	152	1	1	4932363138	4002395332694	23454861	9848486
20	400	1	1	4932352497	4002395371556	42719441	9848487
22	152	1	1	4932363139	4002395332700	23454879	9848488
22	400	1	1	4932352498	4002395371563	42719456	9848489
24	152	1	1	4932363140	4002395332717	23454887	9848491
25	152	1	1	4932363141	4002395332724	23454895	9848492
25	400	1	1	4932352499	4002395371570	42719460	9848493
26	152	1	1	4932363142	4002395332731	23454903	9848494
28	152	1	1	4932363143	4002395332748	23454911	9848495
28	400	1	1	4932352500	4002395371587	42719475	9848496
30	152	1	1	4932363144	4002395332755	23454929	9848497
30	400	1	1	4932352501	4002395371594	42719486	9848498
32	152	1	1	4932363145	4002395332762	23454937	9848499
32	400	1	1	4932352502	4002395371600	42719494	9848501
35	400	1	1	4932352503	4002395371617	42719505	9848503
36	152	1	1	4932363146	4002395332779	23454945	9848502
38	152	1	1	4932363147	4002395332786	23454952	9848504
① 8 pakk, flatborsett. med Ø 12 / 16 / 18 / 20 / 22 / 25 / 28 / 32 mm i treboks.		8	1	4932352504	4002395371624	42719774	9848537

Forlenger

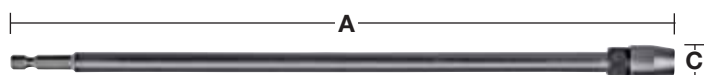

Beskrivelse	Total lengde (mm) A	Opptak	Verktøyopptak	Pakkens innhold	Ordre antall	Artikkelnummer	EAN kode	NOBB Nr.	NRF Nr.
Forlenger.	305	1/4" Hex	1/4" Hex	1	1	4932363148	4002395332793	23454960	9847429

Speed Feed™ trebor

Ett trinn opp fra flatbor i kvalitet og ytelse – Raskere boring, lengre levetid og færre fastkjørte bor!
 Doble skjærekanter for raske og aggressive kutt. Opp til 10 ganger raskere i forhold til flatbor.
 Konisk design for enkel boring og færre fastkjørte bor – også ved vanskelige oppgaver – Resultterer i færre brudd.
 Skrue med grove gjenger borer enkelt gjennom både myke og harde materialer.
 Polert og pulverlakkert spiralspor for rask spontransport.

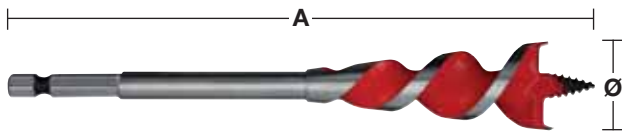

Doble skjærekanter

Ø (mm)	Ø (tommer)	Total lengde (mm) A	Opptak	Pakkens innhold	Ordre antall	Artikkelnummer	EAN kode	NOBB Nr.	NRF Nr.
13	1/2"	165	1/4" Hex	1	1	48130048	045242224807	43912521	
16	5/8"	165	1/4" Hex	1	1	48130058	045242224814	43912536	9832512
18	3/4"	165	1/4" Hex	1	1	4932464071	4058546220167	53448106	
20	3/4"	165	1/4" Hex	1	1	48130068	045242224821	43912540	9832513
22	7/8"	165	1/4" Hex	1	1	48130078	045242224838	43912555	9832515
25	1"	165	1/4" Hex	1	1	48130088	045242224845	43912566	9832517
32	1 1/4"	165	1/4" Hex	1	1	48130108	045242224852	43912574	9832518
4 deler sett.									
Med Ø 13 / 16 / 20 / 25 mm.				4	1	48130400	045242234448	43912585	9832519



Konisk design

HSS Kabelbor - DIN 7490

Produsert av HSS stål for forlenget levetid. Velegnet til boring av dype hull i hardt tre, kryssfiner, sponplate og alt hardt og mykt treverk.
 Produsert i henhold til DIN 7490 og tilpasset etter den tyske «Employer's Liability Insurance Association» krav om sikkerhet for byggeindustrien. Bordelen er festet til den sylindriske tangen med gjenger, derfor elimineres risiko for brudd og garanterer absolutt holdbarhet.
 Den lange spiralen og store borkanalen sørger for rask og splintfri boring.
 Produsert i Tyskland.

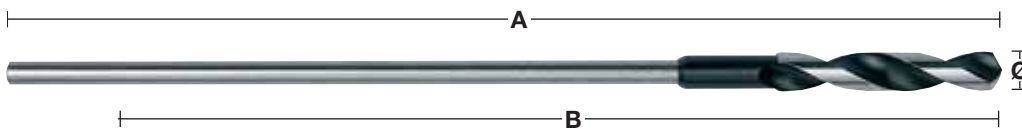

Ø (mm)	Total lengde (mm) A	Arbeidslengde (mm) B	Opptak	Pakkens innhold	Ordre antall	Artikkelnummer	EAN kode	NOBB Nr.	NRF Nr.
6	400	300	5 mm rundt skaft	1	1	4932399672	4002395363223	30789531	9847907
6	600	500	5 mm rundt skaft	1	1	4932399675	4002395363254	30789549	9847908
8	400	300	6 mm rundt skaft	1	1	4932363667	4002395331932	23454465	9847909
8	600	500	6 mm rundt skaft	1	1	4932363674	4002395331864	23454531	9847911
10	400	300	8 mm rundt skaft	1	1	4932363668	4002395331949	23454473	9847889
10	600	500	8 mm rundt skaft	1	1	4932363675	4002395331871	23454549	9847891
12	400	300	8 mm rundt skaft	1	1	4932363669	4002395331956	23454481	9847892
12	600	500	8 mm rundt skaft	1	1	4932363676	4002395331888	23454556	9847893
14	400	300	8 mm rundt skaft	1	1	4932363670	4002395331963	23454499	9847894
14	600	500	8 mm rundt skaft	1	1	4932363677	4002395331895	23454564	9847895
16	400	300	10 mm rundt skaft	1	1	4932363671	4002395331970	23454507	9847896
16	600	500	10 mm rundt skaft	1	1	4932363678	4002395331901	23454572	9847897
18	400	300	10 mm rundt skaft	1	1	4932363672	4002395331987	23454515	9847898
18	600	500	10 mm rundt skaft	1	1	4932363679	4002395331918	23454580	9847899
20	400	300	10 mm rundt skaft	1	1	4932363673	4002395331994	23454523	9847901
20	600	500	10 mm rundt skaft	1	1	4932363680	4002395331925	30557045	9847902
22	400	300	10 mm rundt skaft	1	1	4932399673	4002395363230	30789499	9847903
22	600	500	10 mm rundt skaft	1	1	4932399676	4002395363261	30789507	9847904

BIG HAWG™

- Raske hull - aggressiv tanngemetri for raskere boring
- Lang levetid - opp til 600 hull i tre uten behov for sliping
- Fjern pluggen enkelt - store åpninger gjør det raskt og enkelt å fjerne pluggen
- Skarpe tenner - tennene kan slipes med en diamantfil

Velegnet for følgende materialer: mykt tre, sponplater, fiberplater (MDF) OSB plater



BIG HAWG™ hullsager

Ø (mm)	Maks. skjæredybde (mm)	Antall tenner	Pakkens innhold	Ordre antall	Artikkelnummer	EAN kode	NOBB Nr.
35	60	3	1	1	49568995	045242225378	50583517 9836691
54	60	3	1	1	49569000	045242200467	50583521 9836692
57	60	3	1	1	49569005	045242200474	50583536 9836693
65	60	3	1	1	49569010	045242200481	50583540 9836694
76	60	3	1	1	49569020	045242200504	50583555 9836695
86	60	3	1	1	49569025	045242225385	50583566 9836696
92	60	3	1	1	49569030	045242200511	50583574 9836697
108	60	3	1	1	49569045	045242200535	50583585 9836698
110	60	3	1	1	49569047	045242225392	50583593 9836699
117	60	3	1	1	49569050	045242200542	50583604 9836701
133	60	3	1	1	49569055	045242225408	50583612 9836702
159	60	3	1	1	49569065	045242200559	50583623 9836703



BIG HAWG™ hullsager 7 delers sett

Beskrivelse	Pakkens innhold	Ordre antall	Artikkelnummer	EAN kode	NOBB Nr.
7 delers BIG HAWG™ sett					
BIG HAWG™ hullsager 54, 65, 92 mm. Adapter med pilotbor og 2 x ekstra pilotbor, diamantfil og nøkkel	7	1	49569075	045242200566	50583638 9836704



BIG HAWG™ systemtilbehør

Beskrivelse	Opptak	Lengde (mm)	Pakkens innhold	Ordre antall	Artikkelnummer	EAN kode	NOBB Nr.
① Adapter med pilotbor (flatbor)	11 mm Hex	75	1	1	49569105	045242200573	50583642 9836705
Pilotbor (flatbor) 3/8"		110	1	1	48271401	045242121397	50583657 9836706
② Diamantfil for sliping av tenner			1	1	48095055	045242089369	50583661 9836707

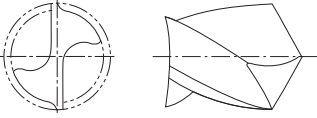
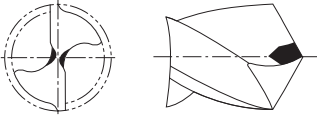
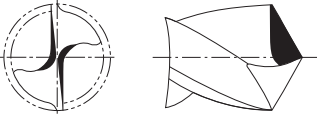
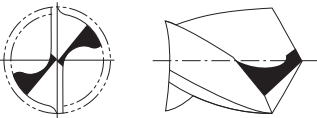
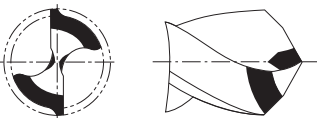
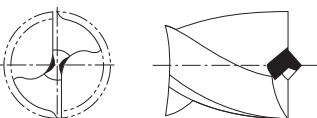
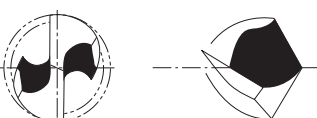

HSS bor spissgeometri

	Form	Bruksområde	Egenskaper
	Normal Standard Spiss	For normal boring i jernholdige/ikke-jernholdige metaller og plast.	Den brede eggen sikrer et robust bor som tåler sidetrykk. Krever et høyere trykk på grunn av den brede eggen. Kan enkelt slipes.
	Meiselformet egg DIN 1412 A	For boring i massivt stål med store diametre.	God og enkel sentrering. Krever lavt trykk – ca 30% lavere enn en meisel med normal spiss.
	Meiselformet spiss DIN 1412 B	For boring i herdet- og leget stål. Også egnet for boring i platematerialer.	Robust og motstandsdyktig mot sidetrykk.
	Delt skjær DIN 1412 C	For boring i herdet og høyleget stål. Egnert for dype(lange)hull.	Perfekt fjerning av borstøv gjør at boret passer perfekt for dype boroppgaver. God sentrering. Krever lavt trykk.
	Dobbelvinklet senterspiss for støpejern DIN 1412 D	For boring i støpejern.	Utvidet hoved-spiral reduserer slitasje av skjæreflatene og forlenger levetiden. God varmebestandighet. Tåler sidebelastning.
	Senterspiss DIN 1412 E	For boring i tynne metallplater og myke materialer.	Enkel sentrering. Krever lavt trykk. Kiler seg ikke fast ved boring i tynne plater. Nøyaktige og rene hull.
	U-formet skjær	For effektiv boring i massivt stål som rustfritt- og syrebestandig stål.	Enkel sentrering. Produserer små metallspån for å sikre lav oppvarming og raskere fjerning av materiale og dermed raskere boring.





Borhastighet og omdreiningar for HSS bor

Tabellen under gir anbefalte borhastigheter for effektiv kuttehastighet. Tabellen bør kun brukes som en guide og den avhenger av brukeren og materialet. Kjøle- og smøremiddel vil øke levetiden på maskinene på opp til 5 ganger.

Materialer		Materialtyper	Hardhet/ Brudd- styrke N/mm ²	Hardhet Rockwell	Hulldiameter Ø mm – o/min					Kjølemiddel	
					Ø 1-2	Ø 3-5	Ø 6-10	Ø 11-15	Ø 16-20		
Stål	Hastighet	Ulegert konstruksjonsstål, ulegert herdet stål	< 400	< HRB 69	4770	1870	930	630	470	Boremulsjon, skjæreolje	
			400-800	< HRC 21	4450	1770	870	580	430		
			Stålblater	< 800	< HRC 21	4450	1760	860	560	430	Boremulsjon, esterolje
			Ulegert stål	< 800	< HRC 21	4440	1760	860	560	430	Boremulsjon, skjæreolje
			Legert stål	< 800	< HRC 21	3950	1550	780	520	390	Boremulsjon, esterolje
				> 800	> HRC 21	1950	800	390	275	200	
		Legert herdet og temperert stål	< 1200	< HRC 37	2100	890	450	300	210	Boremulsjon, esterolje	
	> 1200	> HRC 38	1350	540	260	170	120				
	Mating	Mating (mm/o)			0,03	0,09	0,15	0,20	0,25		
Rustfritt stål	Hastighet	Rustfritt stål	< 1000	< HRC 30	2250	930	450	290	220	Rapsolje, skjæreolje	
		Rustfritt stål	1000-1200	HRC 30-37	1430	560	280	190	130		
	Mating	Mating (mm/o)			0,02	0,06	0,13	0,18	0,24		
Støpejern	Hastighet	Frombart støpejern	750	HRB 99	4700	2000	1100	800	600	Tørr	
		Mykt	450	HRB 75	4500	1700	950	650	550	Boremulsjon, skjæreolje	
		Hardt	700	HRB 96	3450	1350	680	440	340		
	Mating	Mating (mm/o)			0,05	0,10	0,16	0,20	0,25		
Aluminium	Hastighet		< 350	< HRC 59	8700	3560	1720	1130	860	Boremulsjon, skjæreolje	
	Mating	Mating (mm/o)			0,02	0,08	0,13	0,18	0,23		
Kobber	Hastighet				5100	2000	990	670	500	Boremulsjon, skjæreolje	
	Mating	Mating (mm/o)			0,02	0,10	0,20	0,28	0,35		
Bronse	Hastighet				7950	3190	1480	1010	770	Tørr	
	Mating	Mating (mm/o)			0,02	0,11	0,21	0,32	0,35		
Brass	Hastighet				7950	3190	1480	1010	770	Boremulsjon	
	Mating	Mating (mm/o)			0,02	0,11	0,21	0,32	0,35		
Magnesium	Hastighet				9550	3800	1900	1250	970	Tørr	
	Mating	Mating (mm/o)			0,05	0,10	0,25	0,30	0,35		
Plast	Hastighet	PVC, Polyamid			3500	2500	1800	700	450	Vann	
	Mating	Mating (mm/o)			0,05	0,10	0,16	0,21	0,23		

Mating: Dette er et mål på hvor langt den skjærende delen forflytter seg i arbeidsstykket under en omdreining.

Brukerguide for HSS bor

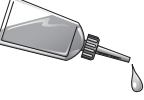
				    				
Materialer	Materialtyper	Hardhet/ Brudd-styrke N/mm ²	Hardhet Rockwell	HSS-valset DIN 338	HSS-slipt Thunderweb DIN 338 DIN 340 DIN 1894 Dobbelbor	RED COBALT - Shockwave HSS DIN 338 RED HEX Shockwave HSS Titanium	Trappebor	Kjølemiddel
Stål	Ulegert konstruksjonsstål, ulegert herdet stål	< 400	< HRB 69		●	●	●	Boremulsjon, skjæreolje
		400–800	< HRC 21	●	●	●	●	
	Stålblater	< 800	< HRC 21		●	●	●	Boremulsjon, esterolje
	Ulegert stål	< 800	< HRC 21	●	●	●	●	Boremulsjon, skjæreolje
	Legert stål	< 800	< HRC 21		●	●	●	Boremulsjon, esterolje
		> 800	> HRC 21		●	●	▲	
Legert herdet og temperert stål	< 1200	< HRC 37				●	▲	Boremulsjon, esterolje
	> 1200	> HRC 38				●	▲	
Rustfritt stål	Rustfritt stål	< 1000	< HRC 30		▲	●	▲	Rapsolje, skjæreolje
	Rustfritt stål	1000–1200	HRC 30–37			●	▲	
Støpejern	Frombart støpejern	750	HRB 99	●	●	●	●	Tørr
	Mykt	450	HRB 75	●	●	●	●	Boremulsjon, skjæreolje
	Hardt	700	HRB 96	●	●	●	●	
Aluminium		< 350	< HRC 59		▲	●	●	Boremulsjon, skjæreolje
Kobber					▲	●	●	Boremulsjon, skjæreolje
Bronse				●	●	●	●	Tørr
Brass				●	●	●	●	Boremulsjon
Magnesium						●		Tørr
Plast	PVC, Polyamid				●	●	●	Vann
Tre				●	●	●		Tørr

● Best egnet. Anbefalt for disse materialer. ▲ Egnet. anbefales kun for kortvarig bruk i disse materialer.

Metallbor HSS-valseforsterket - DIN 338 DIN 338 med neddreiet

Valsesmidd metallbor produsert i henhold til DIN 338.

Oksidbelegg gjør det mulig å fjerne spon raskt.

Standard spids med en vinkel på 118°.

Kode N-spor, normal vinkel.

Velegnet til boring i stål, støpejern, leget og ikke-leget materiale opptil 800 N/mm².

Farge: svart.

Ø 13,5 mm – Ø 16 mm = 10 mm skaft / Ø 16,5 mm – Ø 20 mm = 13 mm skaft.

Ø (mm)	Total lengde (mm) A	Arbeidslengde (mm) B	Pakkens innhold	Ordre antall	Artikkelnummer	EAN kode	NOBB Nr.	NRF Nr.
13.5	160	108	1	1	4932373318	4002395348435	30557052	9848147
14.0	160	108	1	1	4932373319	4002395348442	30557060	9848152
14.5	169	108	1	1	4932373320	4002395348459	30557078	9848151
15.0	169	114	1	1	4932373321	4002395348466	30557086	9848154
15.5	178	120	1	1	4932373322	4002395348473	30557094	9848153
16.0	178	120	1	1	4932373323	4002395348480	30557102	9848156
16.5	184	125	1	1	4932373324	4002395348497	30557110	9848155
17.0	184	125	1	1	4932373325	4002395349104	30557128	9848158
17.5	191	130	1	1	4932373326	4002395349111	30557136	9848157
18.0	191	130	1	1	4932373327	4002395349128	30557144	9848161
18.5	198	135	1	1	4932373328	4002395349135	30557151	9848159
19.0	198	135	1	1	4932373329	4002395349142	30557169	9848163
19.5	205	140	1	1	4932373330	4002395349159	30557177	9848162
20.0	205	140	1	1	4932373331	4002395349166	30557185	9848168

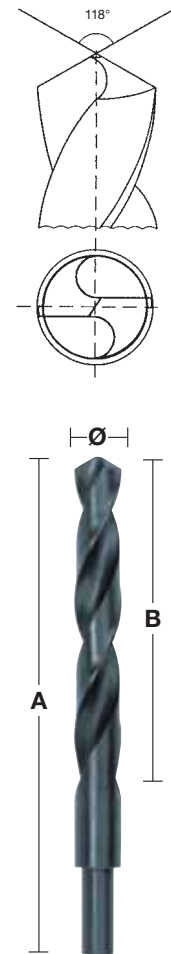

Metallbor HSS-valseforsterket - DIN 338

Beskrivelse	Leveres i	Pakkens innhold	Ordre antall	Artikkelnummer	EAN kode	NOBB Nr.	NRF Nr.
HSS bor (19 stk.). Metallkassett.							
① Ø 1 / 1,5 / 2 / 2,5 / 3 / 3,5 / 4 / 4,5 / 5 / 5,5 / 6 / 6,5 / 7 / 7,5 / 8 / 8,5 / 9 / 9,5 / 10 mm.	Metallkassett	19	1	4932352468	4002395371273	42405417	9848211
HSS bor (25 stk.). Metallkassett.							
② Ø 1 / 1,5 / 2 / 2,5 / 3 / 3,5 / 4 / 4,5 / 5 / 5,5 / 6 / 6,5 / 7 / 7,5 / 8 / 8,5 / 9 / 9,5 / 10 / 10,5 / 11 / 11,5 / 12 / 12,5 / 13 mm.	Metallkassett	25	1	4932352469	4002395371280	42405421	9848212

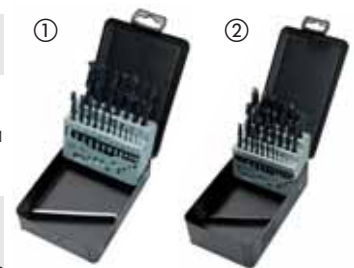

Metallbor HSS-valseforsterket DIN 338 - pakke på 5 og 10

Valsesmidd metallbor produsert i henhold til DIN 338.

Oksidbelegg gjør det mulig å fjerne spon raskt.

Kode N-spor, normal vinkel.

Velegnet til boring i stål, støpejern, legeret og ikke-legeret materiale opptil 800 N/mm².

Farge: svart.

Ø (mm)	Total lengde (mm) A	Arbeidslengde (mm) B	Pakkens innhold	Ordre antall	Artikkelnummer	EAN kode	NOBB Nr.	NRF Nr.
1.0	34	12	10	1	4932363444	4002395329458	27318674	9848164
1.5	40	18	10	1	4932363449	4002395329502	27318682	9848134
2.0	49	24	10	1	4932363454	4002395329557	27318690	9848169
2.5	57	30	10	1	4932363459	4002395329601	27318708	9848167
3.0	61	33	10	1	4932363464	4002395329656	27318716	9848176
3.2	65	36	10	1	4932363466	4002395329670	27318724	9848172
3.5	70	39	10	1	4932363469	4002395329700	27318732	9848175
4.0	75	43	10	1	4932363474	4002395329755	27318740	9848185
4.2	75	43	10	1	4932363476	4002395329779	27345578	9848179
4.5	80	47	10	1	4932363479	4002395329809	27396324	9848182
4.8	86	52	10	1	4932363482	4002395329830	27396332	9848184
5.0	86	52	10	1	4932363484	4002395329854	30557193	9848191
5.5	93	57	10	1	4932363489	4002395329908	27396340	9848188
6.0	93	57	10	1	4932363494	4002395329953	27396357	9848197
6.5	101	63	10	1	4932363499	4002395330003	27396365	9848193
6.8	109	69	10	1	4932363502	4002395330034	27396373	9848195
7.0	109	69	10	1	4932363504	4002395330058	27396381	9848202
7.5	109	69	10	1	4932363509	4002395330102	27396399	9848199
8.0	117	75	10	1	4932363514	4002395330157	27396407	9848206
8.5	117	75	10	1	4932363519	4002395330201	27396415	9848204
9.0	125	81	10	1	4932363524	4002395330256	27396423	9848209
9.5	125	81	10	1	4932363529	4002395330300	27396431	9848207
10.0	133	87	10	1	4932363534	4002395330355	27396449	9848138
10.5	133	87	5	1	4932363539	4002395330409	27396456	9848136
11.0	142	94	5	1	4932363544	4002395330454	27396464	9848142
11.5	142	94	5	1	4932363549	4002395330508	27396472	9848139
12.0	151	101	5	1	4932363554	4002395330553	27396480	9848145
12.5	151	101	5	1	4932363559	4002395330607	27396498	9848143
13.0	151	101	5	1	4932363564	4002395330652	27396506	9848149



Metallbor HSS-valseforsterket DIN 338 - boks med 345 deler

Ø (mm)	Total lengde (mm) A	Arbeidslengde (mm) B	Pakkens innhold	Ordre antall	Artikkelnummer	EAN kode	NOBB Nr.	NRF Nr.
345 delers sett med HSS metallbor.			345	1	4932352674	4002395373321	43912623	
1.0	34	12	20					
1.5	40	18	20					
2	49	24	20					
2.5	57	30	20					
3	61	33	20					
3.5	70	39	20					
4	75	43	20					
4.5	80	47	20					
5	86	52	20					
5.5	93	57	20					
6	93	57	20					
6.5	101	63	20					
7	109	69	10					
7.5	109	69	10					
8	117	75	20					
8.5	117	75	10					
9	125	81	10					
9.5	125	81	5					
10	133	87	10					
10.5	133	87	5					
11	142	94	5					
11.5	142	94	5					
12	151	101	5					
12.5	151	101	5					
13	151	101	5					



THUNDERWEB

HSS-slipt metallbor - DIN 338



THUNDERWEB designet har en konisk formet kropp som er tykkere jo lenger bak man kommer. Kroppen er borets interne kjerne.

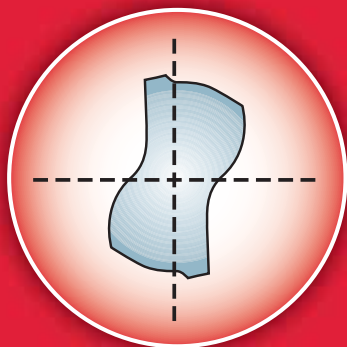

Tverrsnitt på en parabolisk borkropp

- Tillater høyere trykk og dreiemoment.
- Færre brudd.
- Lengre levetid.



Standard bor

Kroppen hos et standard metallbor har en konstant tykkelse gjennom hele borets lengde.

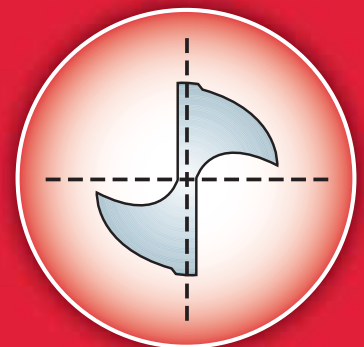

Tverrsnitt på en konvensjonell borkropp

THUNDERWEB SPESIFIKASJONER

SPIRALGEOMETRI

- **THUNDERWEB** spiralen fjerner varmt spon raskt. Hvilket avleder varmen og derfor øker levetiden.
- Den åpne sporform holder hullet rent ved boring av dypere hull.
- Skarpe kanter reduserer binding for raskere og renere hull.
- Den mindre skruende spiralen skaper mindre spon, ideell for boring i hardere stål, som f.eks. rustfritt stål.



THUNDERWEB - HSS-slipt metallbor - DIN 338

Ø (mm)	Total lengde (mm) A	Arbeidslengde (mm) B	Pakkens innhold	Ordre antall	Artikkelnummer	EAN kode	NOBB Nr.	NRF Nr.
1.0	34	12	2	1	4932352345	4002395370047	42623000	9847998
1.5	40	18	2	1	4932352346	4002395370054	42623015	9848001
2.0	49	24	2	1	4932352347	4002395370061	42623026	9848018
2.5	57	30	2	1	4932352348	4002395370078	42623034	9848021
3.0	61	33	2	1	4932352349	4002395370085	42623045	9848023
3.2	65	36	2	1	4932352350	4002395370092	42623053	9848025
3.5	70	39	2	1	4932352351	4002395370108	42623064	9848027
4.0	75	43	2	1	4932352352	4002395370115	42623072	9848029
4.2	75	43	1	1	4932352353	4002395370122	42623083	9848031
4.5	80	47	1	1	4932352354	4002395370139	42623098	9848033
4.8	86	52	1	1	4932352355	4002395370146	42623102	9848035
5.0	86	52	1	1	4932352356	4002395370153	42623117	9848037
5.5	93	57	1	1	4932352357	4002395370160	42623121	9848039
6.0	93	57	1	1	4932352358	4002395370177	42623136	9848042
6.5	101	63	1	1	4932352359	4002395370184	42623140	9848044
6.8	109	69	1	1	4932352360	4002395370191	42623155	9848046
7.0	109	69	1	1	4932352361	4002395370207	42623166	9848048
7.5	109	69	1	1	4932352362	4002395370214	42623174	9848051
8.0	117	75	1	1	4932352363	4002395370221	42623185	9848053
8.5	117	75	1	1	4932352364	4002395370238	42623193	9848055
9.0	125	81	1	1	4932352365	4002395370245	42623204	9848057
9.5	125	81	1	1	4932352366	4002395370252	42623212	9848059
10.0	133	87	1	1	4932352367	4002395370269	42623223	9848062
10.5	133	87	1	1	4932352368	4002395370276	42623238	9848064
11.0	142	94	1	1	4932352369	4002395370283	42623242	9848066
11.5	142	94	1	1	4932352370	4002395370290	42623257	9848068
12.0	151	101	1	1	4932352371	4002395370306	42623261	9848011
12.5	151	101	1	1	4932352372	4002395370313	42623276	9848013
13.0	151	101	1	1	4932352373	4002395370320	42623280	9848015

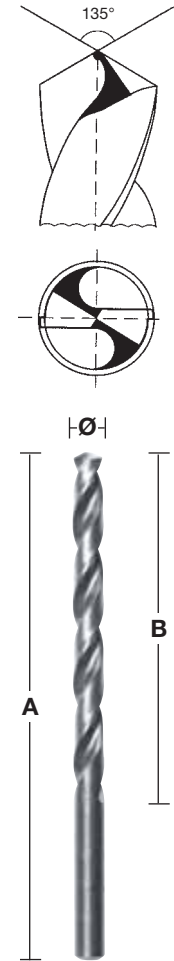

THUNDERWEB - DIN 338 / 5 og 10 pakk

NYHET

Ø (mm)	Total lengde (mm)	Arbeidslengde (mm)	Pakkens innhold	Ordre antall	Artikkelnummer	EAN kode	NOBB Nr.	NRF Nr.
1	34	12	10	1	4932352377	4002395370368	42623295	9847997
1.1	36	14	10	1	4932459826	4058546029982	53001037	
1.2	38	16	10	1	4932459827	4058546029999	53001041	
1.3	38	16	10	1	4932459828	4058546030001	53001056	
1.4	40	18	10	1	4932459829	4058546030018	53001060	
1.5	40	18	10	1	4932352378	4002395370375	42623306	9847999
1.6	43	20	10	1	4932459830	4058546030025	53001075	
1.7	43	20	10	1	4932459831	4058546030032	53001086	
1.8	46	22	10	1	4932459832	4058546030049	53001094	
1.9	46	22	10	1	4932459833	4058546030056	53001105	
2	49	24	10	1	4932352379	4002395370382	42623314	9848017
2.1	49	24	10	1	4932459834	4058546030063	53001113	
2.2	53	27	10	1	4932459835	4058546030070	53001124	
2.3	53	27	10	1	4932459836	4058546030087	53001132	
2.4	57	30	10	1	4932430569	4002395382309	49388984	9835477
2.5	57	30	10	1	4932352380	4002395370399	42623325	9848019
2.6	57	30	10	1	4932459837	4058546030094	53001143	
2.7	61	33	10	1	4932459838	4058546030100	53001158	
2.8	61	33	10	1	4932459839	4058546030117	53001162	
2.9	61	33	10	1	4932459840	4058546030124	53001177	
3	61	33	10	1	4932352381	4002395370405	42623333	9848022
3.1	65	36	10	1	4932459841	4058546030131	53001181	
3.2	65	36	10	1	4932352382	4002395370412	42623344	9848024
3.3	65	36	10	1	4932459842	4058546030148	53001196	
3.4	70	39	10	1	4932459843	4058546030155	53001200	



THUNDERWEB - DIN 338 / 5 og 10 pakk

NYHET

Ø (mm)	Total længde (mm)	Arbejdslængde (mm)	Pakkens innhold	Ordre antall	Artikkelnummer	EAN kode	NOBB Nr.	NRF Nr.
3.5	70	39	10	1	4932352383	4002395370429	42623352	9848026
3.6	70	39	10	1	4932459844	4058546030162	53001215	
3.7	70	39	10	1	4932459845	4058546030179	53001226	
3.8	75	43	10	1	4932430547	4002395382088	49388992	9835478
3.9	75	43	10	1	4932459846	4058546030186	53001234	
4	75	43	10	1	4932352384	4002395370436	42623363	9848028
4.1	75	43	10	1	4932459847	4058546030193	53001245	
4.2	75	43	10	1	4932352385	4002395370443	42623378	9848032
4.3	80	47	10	1	4932459848	4058546030209	53001253	
4.4	80	47	10	1	4932459849	4058546030216	53001264	
4.5	80	47	10	1	4932352386	4002395370450	42623382	9848034
4.6	80	47	10	1	4932459850	4058546030223	53001272	
4.7	80	47	10	1	4932459851	4058546030230	53001283	
4.8	86	52	10	1	4932352387	4002395370467	42623397	9848036
4.9	86	52	10	1	4932459852	4058546030247	53001298	
5	86	52	10	1	4932352388	4002395370474	42623401	9848038
5.1	86	52	10	1	4932459853	4058546030254	53001302	
5.2	86	52	10	1	4932430548	4002395382095	49389003	9835479
5.3	86	52	10	1	4932459854	4058546030261	53001317	
5.4	93	57	10	1	4932459855	4058546030278	53001321	
5.5	93	57	10	1	4932352389	4002395370481	42623416	9848041
5.6	93	57	10	1	4932430570	4002395382316	49389018	9835481
5.7	93	57	10	1	4932459856	4058546030285	53001336	
5.8	93	57	10	1	4932430549	4002395382101	49389022	9835482
5.9	93	57	10	1	4932459857	4058546030292	53001340	
6	93	57	10	1	4932352390	4002395370498	42623420	9848043
6.1	101	63	10	1	4932459858	4058546030308	53001355	
6.2	101	63	10	1	4932430550	4002395382118	49389037	9835483
6.3	101	63	10	1	4932459859	4058546030315	53001366	
6.4	101	63	10	1	4932430571	4002395382323	49389041	9835484
6.5	101	63	10	1	4932352391	4002395370504	42623435	9848045
6.6	101	63	5	1	4932459860	4058546030322	53001374	
6.7	101	63	5	1	4932459861	4058546030339	53001385	
6.8	109	69	5	1	4932352392	4002395370511	42623446	9848047
6.9	109	69	5	1	4932459862	4058546030346	53001393	
7	109	69	5	1	4932352393	4002395370528	42623454	9848049
7.1	109	69	5	1	4932459863	4058546030353	53001404	
7.2	109	69	5	1	4932430551	4002395382125	49389056	9835485
7.3	109	69	5	1	4932459864	4058546030360	53001412	
7.4	109	69	5	1	4932459865	4058546030377	53001423	
7.5	109	69	5	1	4932352394	4002395370535	42623465	9848052
7.6	117	75	5	1	4932459866	4058546030384	53001438	
7.7	117	75	5	1	4932459867	4058546030391	53001442	
7.8	117	75	5	1	4932459868	4058546030407	53001457	
7.9	117	75	5	1	4932459869	4058546030414	53001461	
8	117	75	5	1	4932352395	4002395370542	42623473	9848054
8.1	117	75	5	1	4932459870	4058546030421	53001476	
8.2	117	75	5	1	4932430552	4002395382132	49389060	9835486
8.3	117	75	5	1	4932459871	4058546030438	53001480	
8.4	117	75	5	1	4932430553	4002395382149	49389075	9835487
8.5	117	75	5	1	4932352396	4002395370559	42623484	9848056
8.6	125	81	5	1	4932459872	4058546030445	53001495	
8.7	125	81	5	1	4932459873	4058546030452	53001506	
8.8	125	81	5	1	4932459874	4058546030469	53001514	
8.9	125	81	5	1	4932459875	4058546030476	53001525	
9	125	81	5	1	4932352397	4002395370566	42623492	9848058
9.1	125	81	5	1	4932459876	4058546030483	53001533	
9.2	125	81	5	1	4932459877	4058546030490	53001544	
9.3	125	81	5	1	4932459878	4058546030506	53001552	
9.4	125	81	5	1	4932459879	4058546030513	53001563	



THUNDERWEB - DIN 338 / 5 og 10 pakk

NYHET

Ø (mm)	Total lengde (mm)	Arbeidslengde (mm)	Pakkens innhold	Ordre antall	Artikkelnummer	EAN kode	NOBB Nr.	NRF Nr.
9.5	125	81	5	1	4932352398	4002395370573	42623503	9848061
9.6	133	87	5	1	4932459880	4058546030520	53001578	
9.7	133	87	5	1	4932459881	4058546030537	53001582	
9.8	133	87	5	1	4932459882	4058546030544	53001597	
9.9	133	87	5	1	4932459883	4058546030551	53001601	
10	133	87	5	1	4932352399	4002395370580	42623518	9848003
10.5	133	87	5	1	4932352400	4002395370597	42623522	9848005
11	142	94	5	1	4932352401	4002395370603	42623537	9848007
11.5	142	94	5	1	4932352402	4002395370610	42623541	9848009
12	151	101	5	1	4932352403	4002395370627	42623556	9848012
12.5	151	101	5	1	4932352404	4002395370634	42623560	9848014
13	151	101	5	1	4932352405	4002395370641	42623575	9848016



THUNDERWEB kassett med DIN 338 metallbor

Beskrivelse	Leveres i	Pakkens innhold	Ordre antall	Artikkelnummer	EAN kode	NOBB Nr.	NRF Nr.
19-delers THUNDERWEB HSS-slipte metallbor.							
① Med Ø 1 / 1,5 / 2 / 2,5 / 3 / 3,5 / 4 / 4,5 / 5 / 5,5 / 6 / 6,5 / 7 / 7,5 / 8 / 8,5 / 9 / 9,5 / 10 mm.	Plastkassett	19	1	4932352374	4002395370337	42405436	9832059
② Diskdisplay (Inneholder 6 x 19pc HSS-G borsett 4932352374).	-	6	1	4932352375	4002395370344	42623586	9848214
25-delers THUNDERWEB HSS-slipte metallbor.							
③ Med Ø 1 / 1,5 / 2 / 2,5 / 3 / 3,5 / 4 / 4,5 / 5 / 5,5 / 6 / 6,5 / 7 / 7,5 / 8 / 8,5 / 9 / 9,5 / 10 / 10,5 / 11 / 11,5 / 12 / 12,5 / 13 mm.	Plastkassett	25	1	4932352376	4002395370351	42405440	9848213



Shockwave HSS-G TiN Red Hex metallbor

- Slagfaste bor med 1/4" hex skaft optimert for bruk med slagskruttrekkere
- 135° vinklet spiss sikrer presis start uten vandring
- Åpen spiralkonstruksjon sikrer rask spontransport og lav varmeutvikling
- Titanbelegg som leder bort varmen
- Fleksibelt bor takket være 1/4" hex skaftet som gjør det velegnet for bruk med slagskruttrekkere

RED HEX

Ø (mm)	Total lengde (mm) A	Arbeidslengde (mm) B	Pakkens innhold	Ordre antall	Artikkelnummer	EAN kode	NOBB Nr.	NRF Nr.
2	59.5	17	2	1	48894703	045242501557	51783041	
2.5	62	19	2	1	48894704	045242501564	51783056	
3	65	23	2	1	48894763	045242506866	51783075	
3.2	66.5	23	2	1	48894706	045242501571	51783086	
3.5	69	25	2	1	48894707	045242501588	51783105	
4	71.5	26	2	1	48894708	045242501595	51783113	
4.2	74	28	1	1	48894709	045242501601	51783124	
4.5	76	29	1	1	48894710	045242501618	51783132	
4.8	78	29	1	1	48894711	045242501625	51783143	
5	93	46	1	1	48894712	045242501632	51783162	
5.5	104	59	1	1	48894764	045242506873	51783177	
6	105	60	1	1	48894714	045242501649	51783181	
6.5	107	63	1	1	48894715	045242501656	51783196	
6.8	108	64	1	1	48894716	045242501663	51783200	
7	109	65	1	1	48894717	045242501670	51783226	
7.5	110	66	1	1	48894718	045242501687	51783234	
8	111	67	1	1	48894719	045242501694	51783245	
8.5	114	70	1	1	48894720	045242501700	51783253	
9	117	73	1	1	48894721	045242501717	51783272	
9.5	118	74	1	1	48894722	045242501724	51783283	
10	120	76	1	1	48894723	045242501731	51783298	
10.5	122	78	1	1	48894724	045242501748	51783302	
11	125	81	1	1	48894725	045242501755	51783321	
11.5	126	82	1	1	48894726	045242501762	51783336	
12	127	83	1	1	48894727	045242501779	51783340	
12.5	128	83	1	1	48894728	045242501786	51783366	
13	130	85	1	1	48894729	045242501793	52128792	
Shockwave HSS-G TiN Red Hex metallbor 10 stk								
①				10	1	48894759	045242502066	51784543
	Ø 3 / 3.5 / 4 / 4.5 / 5 / 6 / 7 / 8 / 9 / 10 mm.							
Shockwave HSS-G TiN Red Hex metallbor i plastkassett (19 stk)								
②				19	1	48894760	045242502073	51784558
	Ø 2 / 2.5 / 2 x 3 / 3.5 / 2 x 4 / 4.5 / 5.5 / 6 / 6.5 / 7 / 7.5 / 8 / 8.5 / 9 / 9.5 / 10 mm.							

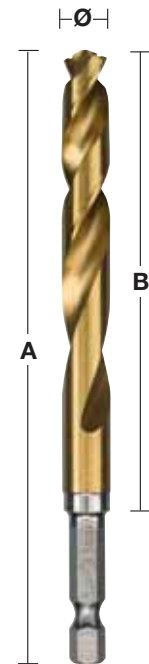

135° VINKLET BORSPISS



VELEGENET FOR SLAGMASKINER



HSS-slipt metallbor - Lange - DIN 340

Borets kvalitet: høykvalitets høyhastighetsstål. Skjæergeometri.

Delt skjær DIN 1412 C.

Høyrvendt skjærekant

Med 135° vinkel for bedre sentrering.

Best egnet for boring av dype hull i kanaler eller andre applikasjoner med fordypninger.

Egnet for boring i stål, støpejern, legerte og ulegerte materialer opp til 900 N/mm², tre og plast.

Også egnet for tre og plastikk

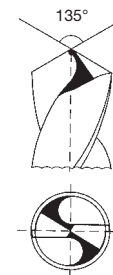

Ø (mm)	Total lengde (mm) A	Arbeidslengde (mm) B	Pakkens innhold	Ordre antall	Artikkelnummer	EAN kode	NOBB Nr.	NRF Nr.
2.0	85	56	10	1	4932430328	4002395379897	47153994	
2.5	95	62	10	1	4932430329	4002395379903	47154005	
3.0	100	66	10	1	4932430330	4002395379910	47154013	
3.5	112	73	10	1	4932430331	4002395379927	47154024	
4.0	119	78	10	1	4932430332	4002395379934	47154032	
4.5	126	82	10	1	4932430333	4002395379941	47154043	
5.0	132	87	10	1	4932430334	4002395379958	47154058	
5.5	139	91	10	1	4932430335	4002395379965	47154062	
6.0	139	91	10	1	4932430336	4002395379972	47154077	
6.5	148	97	10	1	4932430337	4002395379989	47154081	
7.0	156	102	10	1	4932430338	4002395379996	47154096	
8.0	165	109	10	1	4932430339	4002395380008	47154100	
9.0	175	115	10	1	4932430340	4002395380015	47154115	
10.0	184	121	10	1	4932430341	4002395380022	47154126	
11.0	195	128	5	1	4932430342	4002395380039	47154134	
12.0	205	134	5	1	4932430343	4002395380046	47154145	
13.0	205	134	5	1	4932430344	4002395380053	47154153	

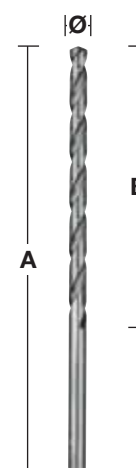

HSS-slipt metallbor - Korte - DIN 1897

Borets kvalitet: høykvalitets høyhastighetsstål. Skjæergeometri: Delt skjær DIN 1412 C. Borspiss: 135°. Toleranse: h8. Spiralspor / Helixvinkel: Høyreskjærende type N spiral og normal 20 – 30° vinkel. Yte / farge: Polert sølv. Tåler høyt trykk takket være sin korte lengde. Perfekt konsentritet. Polert høyreskjærende type N spiral, eliminerer at spon setter seg og gir en raskere bortførelse av spon, hvilket gir raskere boring med mindre anstrengelser. Best egnet for boring i materialer som er flate eller har tynne vegger. Egnet for boring i stålplater, tynne legerte og ulegerte materialer opp til 900 N/mm², tre og plast. Også egnet for tre og plastikk

Ø (mm)	Total lengde (mm) A	Arbeidslengde (mm) B	Pakkens innhold	Ordre antall	Artikkelnummer	EAN kode	NOBB Nr.	NRF Nr.
2.0	38	12	10	1	4932352200	4002395368532	42028957	9848065
2.5	43	14	10	1	4932352201	4002395368549	42028961	9848066
3.0	46	16	10	1	4932352202	4002395368556	42028976	9848067
3.2	49	18	10	1	4932352203	4002395368563	42028980	9848068
3.3	49	18	10	1	4932352204	4002395368570	42028995	9848069
3.5	52	20	10	1	4932352205	4002395368587	42029006	9848071
3.7	52	20	10	1	4932352206	4002395368594	42029014	9848072
4.0	55	22	10	1	4932352207	4002395368600	42029025	9848073
4.2	55	22	10	1	4932352208	4002395368617	42029033	9848074
4.5	58	24	10	1	4932352209	4002395368624	42029044	9848075
4.8	62	26	10	1	4932352210	4002395368631	42029052	9848076
5.0	62	26	10	1	4932352211	4002395368648	42029063	9848077
5.2	62	26	10	1	4932352212	4002395368655	42029078	9848078
5.5	66	28	10	1	4932352213	4002395368662	42029082	9848079
6.0	66	28	10	1	4932352214	4002395368679	42029097	9848081
6.5	70	31	10	1	4932352215	4002395368686	42029101	9848082
7.0	74	34	10	1	4932352216	4002395368693	42029116	9848083
7.5	74	34	5	1	4932352217	4002395368709	42029120	9848084
8.0	79	37	5	1	4932352218	4002395368716	42029135	9848085
8.5	79	37	5	1	4932352219	4002395368723	42029146	9848086
9.0	84	40	5	1	4932352220	4002395368730	42029154	9848087
10.0	89	43	5	1	4932352221	4002395368747	42029165	9848064

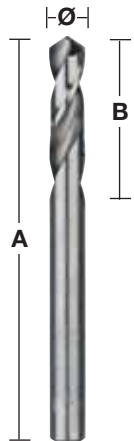
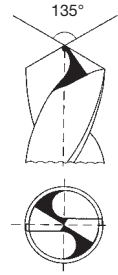

Dobbelt HSS-slipt metallbor

Borets kvalitet: høykvalitets høyhastighetsstål. Skjæergeometri: Delt skjær DIN 1412 C. Borspiss: 135°. Toleranse: h8. Spiralspor / Helixvinkel: Høyreskjærende type N spiral og normal 20 – 30° vinkel. Yte / farge: Polert sølv. Delt skjær for bra sentrering. Begge ender kan brukes. Tåler høyere trykk, uten riskiko for brudd, på grunn av sin korte lengde. Perfekt konsentrisitet. Polert høyreskjærende type N spiral, eliminerer at spon setter seg og gir en rask bortførelse av spon, hvilket gir en raskere skjæring med mindre anstrengelser. Bruk: Passer til boring i stål, ikke jernholdige metaller og plastikk. Passer best til tynt platemateriale.

Ø (mm)	Total lengde (mm) A	Arbeidslengde (mm) B	Pakkens innhold	Ordre antall	Artikkelnummer	EAN kode	NOBB Nr.	NRF Nr.
2.5	43	10	10	1	4932352222	4002395368754	42029173	9848118
3.0	46	11	10	1	4932352223	4002395368761	42029184	9848119
3.2	49	12	10	1	4932352224	4002395368778	42029192	9848121
3.3	49	12	10	1	4932352225	4002395368785	42029203	9848122
3.5	52	14	10	1	4932352226	4002395368792	42029218	9848123
4.0	55	14	10	1	4932352227	4002395368808	42029222	9848124
4.1	55	14	10	1	4932352228	4002395368815	42029237	9848125
4.2	55	14	10	1	4932352229	4002395368822	42029241	9848126
4.5	58	16	10	1	4932352230	4002395368839	42029256	9848127
4.8	62	18	10	1	4932352231	4002395368846	42029260	9848128
5.0	62	18	10	1	4932352232	4002395368853	42029275	9848129
5.5	66	19	10	1	4932352233	4002395368860	42029286	9848131
6.0	66	19	10	1	4932352234	4002395368877	42029294	9848132

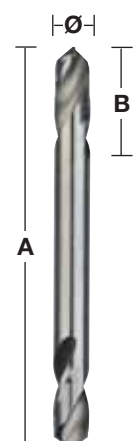
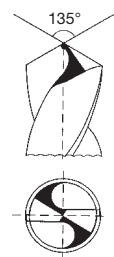

RED COBALT - Metallbor HSS-slipt kobolt - DIN 338

NYHET

Metallbor fremstilt av robust, ekstremt varmebestandig, koboltlegert høyhastighetsstål i henhold til DIN 338. Polert finish.

Oppdelt kuttespiss med 135° vinkel gir forbedret sentrering – kjøring er ikke nødvendig.

Inneholder 5 % kobolt. Tåler kraftig borvarme.

Kode N-spor, normal vinkel. Velegnet til boring i stål med et høyt legeringsinnhold og metall med bruddstyrker over 1000 N/mm² som for eksempel varme- og syrebestandig stål samt rustfritt stål. Farge: bronse.

RED COBALT

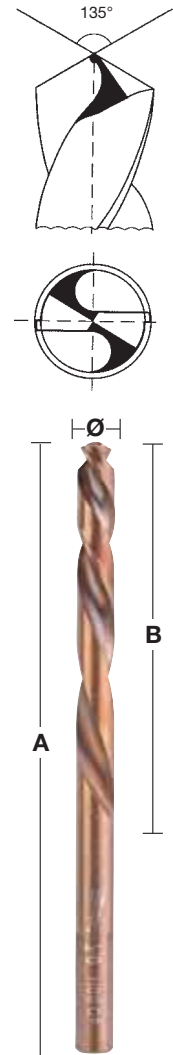

Ø (mm)	Total lengde (mm) A	Arbeidslengde (mm) B	Pakkens innhold	Ordre antall	Artikkelnummer	EAN kode	NOBB Nr.	NRF Nr.
1.0	34	12	2	1	4932363248	4002395333080	24103194	9847942
1.5	40	18	2	1	4932363249	4002395333097	24112674	9847933
2.0	49	24	2	1	4932363250	4002395333103	24168262	9847946
2.5	57	30	2	1	4932363251	4002395333110	24168270	9847945
3.0	61	33	2	1	4932363253	4002395333134	24168288	9847948
3.2	65	36	2	1	4932363254	4002395333141	24168296	9847951
3.5	70	39	2	1	4932363256	4002395333165	24168304	9847953
4.0	75	43	2	1	4932363258	4002395333189	24168312	9847963
4.2	75	43	1	1	4932363260	4002395333202	24168320	9847955
4.5	80	47	1	1	4932363262	4002395333226	24168338	9847957
4.8	86	52	1	1	4932363263	4002395333233	24168346	9847959
5.0	86	52	1	1	4932363264	4002395333240	24168353	9847966
5.5	93	57	1	1	4932363267	4002395333271	24168361	9847964
6.0	93	57	1	1	4932363268	4002395333288	24168379	9847973
6.5	101	63	1	1	4932363269	4002395333295	24168387	9847968
6.8	109	69	1	1	4932363270	4002395333301	24168395	9847971
7.0	109	69	1	1	4932363271	4002395333318	24168403	9847977
7.5	109	69	1	1	4932363272	4002395333325	24168411	9847975
8.0	117	75	1	1	4932363274	4002395333349	24168429	9847982
8.5	117	75	1	1	4932363276	4002395333363	24168437	9847979
9.0	125	81	1	1	4932363277	4002395333370	27010446	9847986
9.5	125	81	1	1	4932363278	4002395333387	27010453	9847984
10.0	133	87	1	1	4932363279	4002395333394	27010461	9847935
10.5	133	87	1	1	4932363281	4002395333417	27010479	9847934
11.0	142	94	1	1	4932363282	4002395333424	27010487	9847937
11.5	142	94	1	1	4932363283	4002395333431	27010495	9847936
12.0	151	101	1	1	4932363284	4002395333448	27010503	9847939
12.5	151	101	1	1	4932363285	4002395333455	27010511	9847938
13.0	151	101	1	1	4932363286	4002395333462	27010529	9847941

RED COBALT - Metallbor HSS-slipt kobolt - DIN 338 - kassetter

NYHET

Beskrivelse	Leveres i	Pakkens innhold	Ordre antall	Artikkelnummer	EAN kode	NOBB Nr.	NRF Nr.
HSS bor (19 stk.).							
① Ø 1 / 1,5 / 2 / 2,5 / 3 / 3,5 / 4 / 4,5 / 5 / 5,5 / 6 / 6,5 / 7 / 7,5 / 8 / 8,5 / 9 / 9,5 / 10 mm.	Plastkassett	19	1	4932352470	4002395371297	42405455	9848062
HSS bor (25 stk.).							
② Ø 1 / 1,5 / 2 / 2,5 / 3 / 3,5 / 4 / 4,5 / 5 / 5,5 / 6 / 6,5 / 7 / 7,5 / 8 / 8,5 / 9 / 9,5 / 10 / 10,5 / 11 / 11,5 / 12 / 12,5 / 13 mm.	Plastkassett	25	1	4932352471	4002395371303	42405466	9848063



RED COBALT - Metallbor HSS-slipt kobolt - DIN 338 5 og 10 pack

NYHET

Metallbor fremstilt av robust, ekstremt varmebestandig, koboltlegert høyhastighetsstål i henhold til DIN 338.

Polert finish. Oppdelt kuttespiss med 135° vinkel gir forbedret sentrering – kjørning er ikke nødvendig.

Inneholder 5 % kobolt. Tåler kraftig borvarme.

Kode N-spor, normal vinkel. Velegnet til boring i stål med et høyt legeringsinnhold og metall med bruddstyrker over 1000 N/mm² som for eksempel varme- og syrebestandig stål samt rustfritt stål.

Farge: bronse.

**RED
COBALT**

Ø (mm)	Total lengde (mm) A	Arbeidslengde (mm) B	Pakkens innhold	Ordre antall	Artikkelnummer	EAN kode	NOBB Nr.	NRF Nr.
1.0	34	12	10	1	4932373332	4002395349173	30557201	9847996
1.5	40	18	10	1	4932373333	4002395349180	30557219	9847943
2.0	49	24	10	1	4932373334	4002395349197	30557227	9847947
2.5	57	30	10	1	4932373335	4002395349807	30557235	9847944
3.0	61	33	10	1	4932373336	4002395349814	30557243	9847954
3.2	65	36	10	1	4932373337	4002395349821	30557250	9847949
3.5	70	39	10	1	4932373338	4002395349838	30557268	9847952
4.0	75	43	10	1	4932373339	4002395349845	30557276	9847962
4.2	75	43	10	1	4932373340	4002395349852	30557284	9847956
4.5	80	47	10	1	4932373341	4002395349869	30557292	9847958
4.8	86	52	10	1	4932373342	4002395349876	30557300	9847961
5.0	86	52	10	1	4932373343	4002395349883	30557318	9847967
5.5	93	57	10	1	4932373344	4002395349890	30557326	9847965
6.0	93	57	10	1	4932373345	4002395347100	30557334	9847974
6.5	101	63	10	1	4932373346	4002395347117	30557342	9847969
6.8	109	69	5	1	4932373347	4002395347124	30557359	9847972
7.0	109	69	5	1	4932373348	4002395347131	30557367	9847978
7.5	109	69	5	1	4932373349	4002395347148	30557375	9847976
8.0	117	75	5	1	4932373350	4002395347155	30557383	9847983
8.5	117	75	5	1	4932373351	4002395347162	30557391	9847981
9.0	125	81	5	1	4932373352	4002395347179	30557409	9847987
9.5	125	81	5	1	4932373353	4002395347186	30557417	9847985
10.0	133	87	5	1	4932373354	4002395347193	30557425	9847989
10.5	133	87	5	1	4932373355	4002395347803	30557433	9847988
11.0	142	94	5	1	4932373356	4002395347810	30557441	9847992
11.5	142	94	5	1	4932373357	4002395347827	30557458	9847991
12.0	151	101	5	1	4932373358	4002395347834	30557466	9847994
12.5	151	101	5	1	4932373359	4002395347841	30557474	9847993
13.0	151	101	5	1	4932373360	4002395347858	30557482	9847995

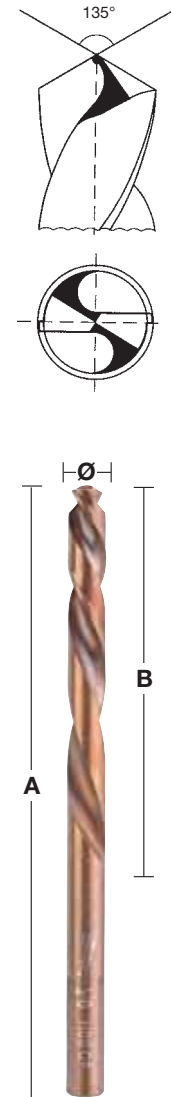

Trappebor

- Trappebor fordeler over konvensjonell boring: - Et bor for å bore flere størrelser. - Beste alternativet for å forstørre de eksisterende hullene.
 - Mer holdbart enn kjerneboring
 - Mer presist hull.

- Trappebor er ideelle for: jernholdige og ikke-jernholdige metaller, profiler og rør.
 - Kobber, messing og aluminium.
 - Rustfritt stål.
 - Plast.
 - Maksimal tykkelse på 4 mm.
 - For å sikre lengst mulig levetid, anbefaler vi å bruke kjølevæske.

- Bruksområder:
 - Elektriker: boring av paneler og skap for kabel.
 - Rørlegger: installasjon av rør og ledninger.
 - Metall / produksjon: boring av hull og å utvidelse av eksisterende hull.
 - Bilindustrien: installasjon, kabler (mobiltelefoner, antenner, kabler osv).
 - Vedlikehold / reparasjon: en rekke oppgaver og utvidelse av hull



Milwaukee® fordeler

- Sentrering - bor - Gradning - alt i ett

- ① - For enklere justering - og rask boring uten å måtte bytte eller forbore materialet
- ② - Spesialdesignet spiss og trinn geometri for problemfri drift - mindre risiko for fastkiling når det brukes i høy hastighet
- ③ - 2 symmetriske inngangskanaler til 2x raskere og glattere overflate
- ④ - Spesielt laget stål med oksid belegg for 4x lengre liv
 - Optimal for bruk med batteridrevet drill / skrutrekker
- ⑤ - Laserinngravert størrelsesguide for maksimal holdbarhet
- ⑥ - Hvert trinn er gjort for boring og avgradning automatisk.
- ⑦ - Med 3- flate sider som hindrer at boret glir inn i eller ut av chucken og sikrer maksimalt dreiemoment



OPP TIL
2x
RASKERE

OPP TIL
4x
LEVETID

OPP TIL
25%
FLERE HULL
PR OPPLADING

Trappebor

Beskrivelse	Skavt \emptyset (mm)	Total lengde (mm)	Antal trinn	Pakkens innhold	Ordre antall	Artikkelnummer	EAN kode	NOBB Nr.	NRF Nr.
① Trappebor 1 stk PG 7 - PG 21	10	68	9	1	1	48899321	045242364060	50583377	9836672
② Trappebor 1 stk M 6 - M 32	10	92	13	1	1	48899332	045242344437	50583381	9836673
③ Trappebor 1 stk 4 - 12 mm / 1"	6	65	9	1	1	48899301	045242342532	50583396	9836674
④ Trappebor 1 stk 4 - 12 mm / 2"	6	65	5	1	1	48899302	045242342549	50583400	9836675
⑤ Trappebor 1 stk 4 - 20 mm	8	65	9	1	1	48899320	045242344406	50583415	9836676
⑥ Trappebor 1 stk 6 - 35 mm	10	90	14	1	1	48899335	045242344413	50583426	9836677
⑦ Trappebor 3-stk. Nr. 3, 5 og 6.				3	1	48899399	045242344420	50583434	9836678

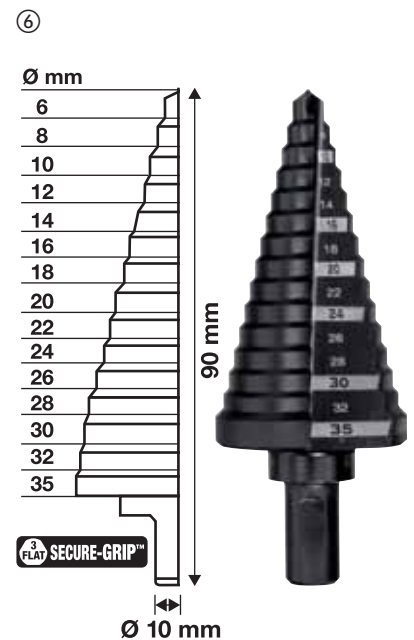
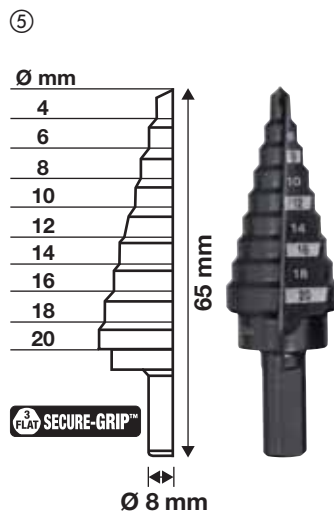
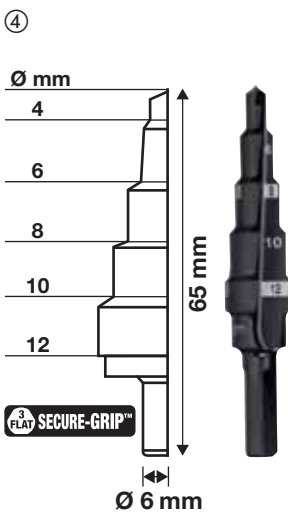
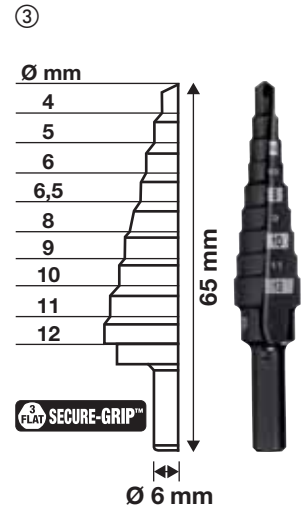
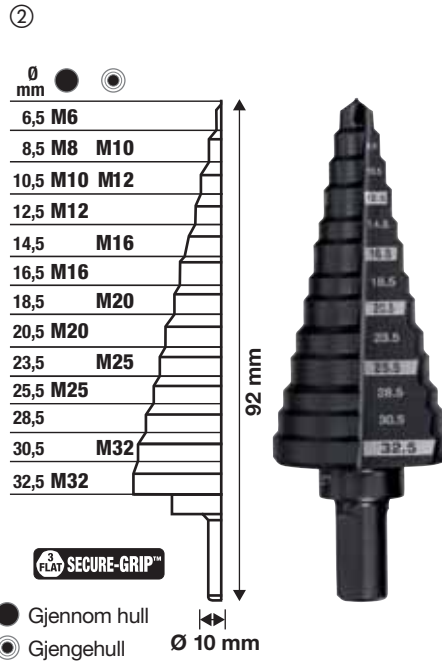

Magnetboring



100% Raskere

Tidssparing og hastighetsøking kan oppnås gjennom følgende faktorer. Først og fremst at kjerneboret kun kutter materialet i utkanten, i forhold til den tradisjonelle boren som må kutte hele hullets diameter. Andre faktoren er fordelene med å ha to skarpe vinkler pr skjær som hjelper til å oppnå høyere hastighet og mindre motstand.

30% Mer produktiv

Mer produktiv fordi kjerneboret kutter materialet i utkanten. Mindre motorkraft og trykk kreves. Jo større bordiameter desto mer energi sparer man.

Lengre levetid

Kjerneborets skjær har en enklere oppgave sammenlignet med den tradisjonelle boret, hvilket resulterer i fler hull før det må slipes. Tykk 6 mm kropp samman med en spesiell tanngeometri forsikrer høy stabilitet og reduserer risikoen for brudd på grunn av overbelastning.

Hastighetstabell

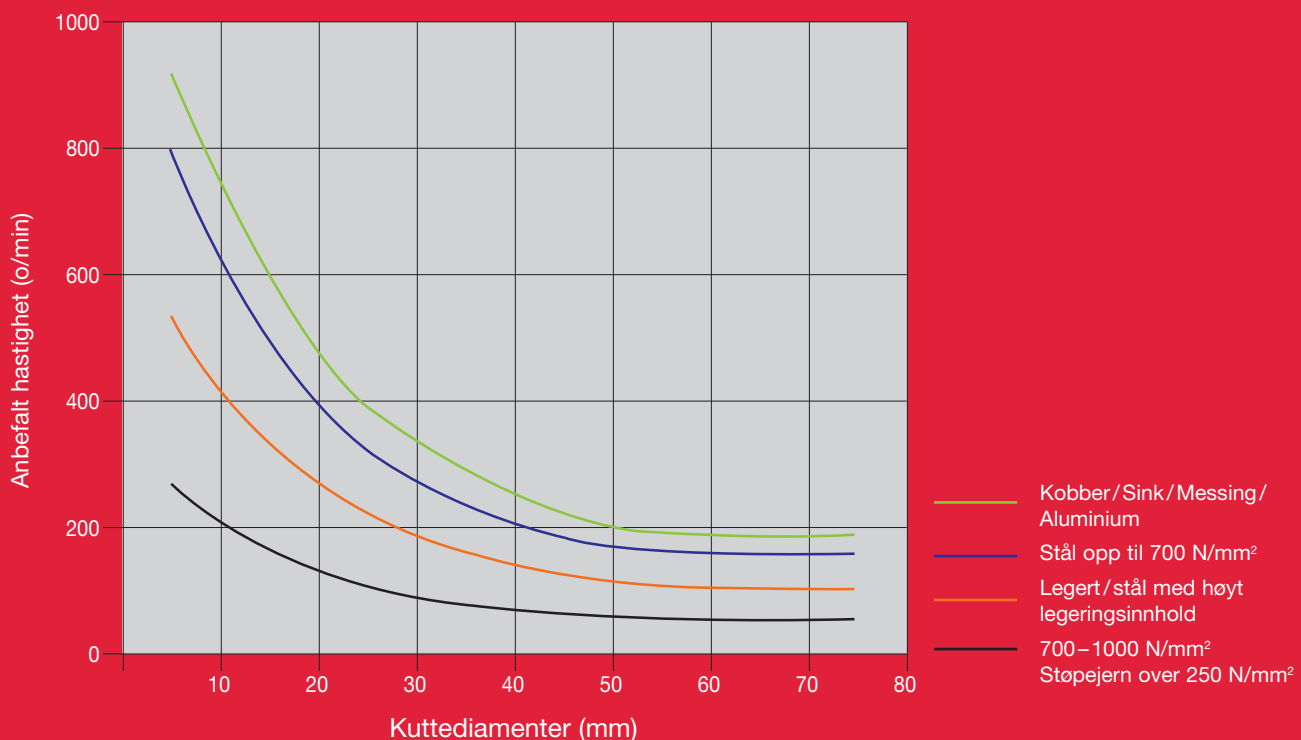

Systemtilbør - magnetiske borstativ



4932604226

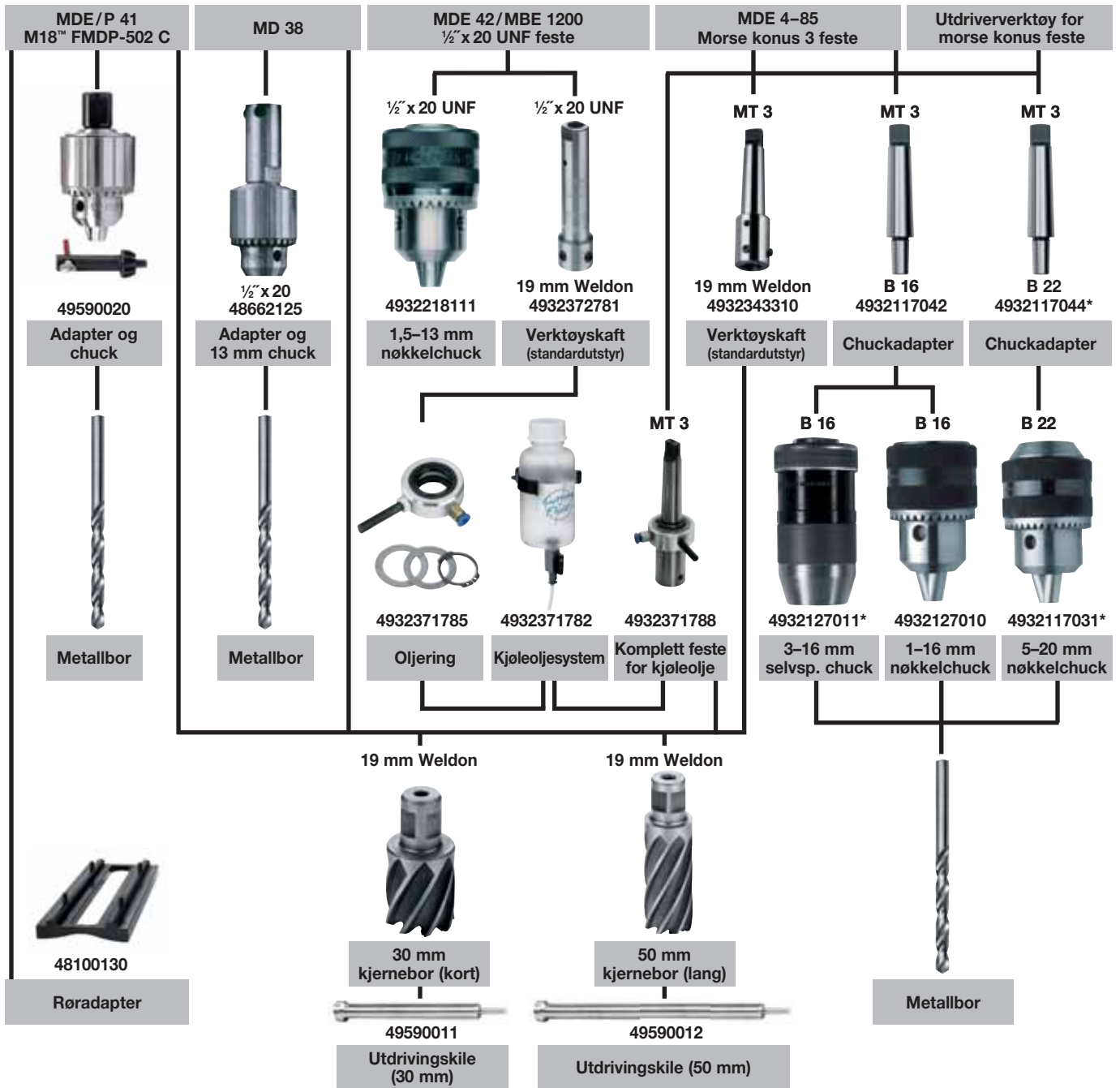

*så lenge lageret rekker

High Performance Bi-Metall Hullsager

HOLE DOZER™

I Milwaukee® **Hole Dozer™** er byggeplassens arbeidshester med ustoppelig driftssikkerhet til de aller mest krevende oppgavene



Ø 14-37 mm

Ø 38-152 mm



Ø 160-210 mm



- Livstidsgaranti mot tannbrudd
- Rip Guard (TM) tanngemetri gir de kraftigste tenner og best levetid

PLUG JACK™



- Praktiske åpninger for enkel fjennng av pluggen. Åpningen går over flere høyder for enkel fjerning av både tynne og tykke plugger
- Beste effektivitet og lite nedetid
- Nytt belegg for mindre friksjon og høyere hastighet



Tanndesign

Et variabelt tanndesign med 4–6 tann pr 2,5 cm og en positiv tannvinkel på 10° gir følgende fordeler:

- Raskere og mer aggressiv saging
- Forbedret varmespredning sørger for at tennene holder seg skarpere lenger
- Dypere kurver på tennene betyr raskere sponavledning og dermed færre blokkeringer og mindre varme
- Spesialformede tenner betyr mindre tendens til fasthenging i tynne materialer
- Tennene er bøyd ut til sidene for å forhindre binding og friksjon.
- Krever lavere trykk – kombinasjonen av en aggressiv tanngemetri og god sponavledning, betyr at bare et minimalt trykk er nødvendig for å bore.

Hullsagkroppen

- 1,27 mm tykt stål – Solid og holder sin form men har også innebygget elastisitet.
- Effektiv bordybde er 41 mm.

Bruksområder

- Avanserte produksjonsteknikker sikrer høy rotasjonspresisjon, hvilket gjør hullsagene passende til bruk med både hånd og pilotbor (bare manuell mating)
- Denne serien av høykvalitets hullsager er den perfekte løsning til alle typer materialer:
 - Rustfritt stål og syre-motstandsdyktig stål
 - Ikke-jernholdig metall
 - Støpejern
 - Aluminium
 - Treverk
 - MDF-plate
 - Gips/gipsplater
 - Sandwich-materiale
 - PVC

Tannmateriale

- Hullsagens område hvor tennene er plassert er laget av Matrix II høyhastighetsstål av høyeste kvalitet og inneholder 8 % kobolt. Dermed beholdes hullsagens hardhet, selv under høy varmepåvirkning, som for eksempel ved boring i metall.
- Bimetall konstruksjon – HSS ståltenner er lasersveiset inn i en lavt legert stålkropp. Tennene er så vakuum herdede til 65 HRC ved en temperatur på 600° C for å gi dem maksimal holdbarhet og levetid.
- Den gode holdbarheten av Matrix II stål gjør disse hullsagene ideelle til boring i harde materialer som rustfritt stål og syremotstandsdyktige ståltyper i tillegg til myke materialer som tre.

Ryggplaten

- Bakplatene er fremstilt av tykt stål som sikrer at hullene ikke utvides med tiden.
- Ryggplaten er laget av 5 mm tykt stål som sikrer at sagen holder formen.
- Tykk rygg gir styrke og stivhet som minimerer vibrasjonene.



FIXTEC adaptere

- ① **Til hullsag Ø 14–30 mm**
FIXTEC "twist release" adapter. Forhindrer at hullsagen blir sittende fast på adapteren. Kan brukes til alle varemerker uten adapter.
- ② **Til hullsag Ø 32–210 mm**
Låsemutteren sikrer og låser tangeplaten mot hullsagens rygg for stabilitet ved å eliminere ustøhet og vibrasjoner.



①



②

Hole Dozer[™] hullsager

Ø (mm)	Ø (tommer)	Maks. skjæredybde (mm)	Pakkens innhold	Ordre antall	Artikkelnummer	EAN kode	NOBB Nr.	NRF Nr.
14	9/16	41	1	1	49560002	045242271061	45955034	9848858
16	5/8	41	1	1	49560012	045242192922	45955045	9848859
17	11/16	41	1	1	49560014	045242193639	46211181	
19	3/4	41	1	1	49560023	045242192632	45955064	9848862
20	25/32	41	1	1	49560024	045242271016	45955072	9848863
21	13/16	41	1	1	49560027	045242192649	45955083	9848864
22	7/8	41	1	1	49560032	045242192878	45955098	9848865
24	15/16	41	1	1	49560037	045242192885	45955102	9848866
25	1	41	1	1	49560043	045242192526	45955117	9848867
27	1 1/16	41	1	1	49560047	045242192892	45955764	9848868
29	1 1/8	41	1	1	49560052	045242192939	45955121	9848869
30	1 3/16	41	1	1	49560057	045242192946	45955136	9848871
32	1 1/4	41	1	1	49560062	045242192977	45955140	9848872
33	1 5/16	41	1	1	49560067	045242192984	45955155	9848873
35	1 3/8	41	1	1	49560072	045242192991	45955166	9848874
37	1 7/16	41	1	1	49560077	045242193028	45955174	9848875
38	1 1/2	41	1	1	49560082	045242193035	45955185	9848876
40	1 9/16	41	1	1	49560087	045242193042	45955193	9848877
41	1 5/8	41	1	1	49560092	045242193073	45955204	9848878
43	1 11/16	41	1	1	49560097	045242193080	45955212	9848879
44	1 3/4	41	1	1	49560102	045242193097	45955223	9848881
46	1 13/16	41	1	1	49560107	045242193127	45955238	9848882
48	1 7/8	41	1	1	49560112	045242193134	45955242	9848883
50	1 31/32	41	1	1	49560113	045242271023	45955257	9848884
51	2	41	1	1	49560117	045242193141	45955261	9848885
52	2 1/16	41	1	1	49560122	045242193172	45955276	9848886
54	2 1/8	41	1	1	49560127	045242193189	45955280	9848887
56	4/6	41	1	1	49560129	045242504664	52120085	
57	2 1/4	41	1	1	49560132	045242193196	45955295	9848888
59	2 5/16	41	1	1	49560137	045242193226	45955306	9848889
60	2 3/8	41	1	1	49560142	045242193233	45955314	9848891
64	2 1/2	41	1	1	49560147	045242193240	45955325	9848892
65	2 9/16	41	1	1	49560153	045242193271	45955333	9848893
67	2 5/8	41	1	1	49560158	045242193288	45955344	9848894
68	2 11/16	41	1	1	49560159	045242271030	45955352	9848895
70	2 3/4	41	1	1	49560163	045242193295	45955363	9848896
73	2 7/8	41	1	1	49560167	045242193325	45955378	9848897
76	3	41	1	1	49560173	045242193332	45955382	9848898
79	3 1/8	41	1	1	49560177	045242193349	45955397	9848899
83	3 1/4	41	1	1	49560183	045242193370	45955401	9848901
86	3 3/8	41	1	1	49560187	045242193387	45955416	9848902
89	3 1/2	41	1	1	49560193	045242193394	45955420	9848903
92	3 5/8	41	1	1	49560197	045242193431	45955435	9848904
95	3 3/4	41	1	1	49560203	045242193448	45955446	9848905
98	3 7/8	41	1	1	49560207	045242193479	45955454	9848906
102	4	41	1	1	49560213	045242193486	45955465	9848907
105	4 1/8	41	1	1	49560217	045242193493	45955473	9848908
111	4 3/8	41	1	1	49560227	045242193530	45955484	9848909
114	4 1/2	41	1	1	49560233	045242193547	45955492	9848911
121	4 3/4	41	1	1	49560237	045242193578	45955503	9848912
127	5	41	1	1	49560243	045242193585	45955518	9848913
133	5 1/4	41	1	1	49560244	045242271078	45955522	9848914
140	5 1/2	41	1	1	49560247	045242193592	45955537	9848915
152	6	41	1	1	49560253	045242193622	45955541	9848916
160	6 5/16	38	1	1	4932399885	4002395365395	41145699	9847814
168	6 5/8	38	1	1	4932399886	4002395365401	41145707	9847815
177	6 31/32	38	1	1	4932399887	4002395365418	41145715	9847817
200	7 7/8	38	1	1	4932399888	4002395365425	41145723	9847821
210	8 9/32	38	1	1	4932399889	4002395365432	41145731	9847823



Hole Dozer™ Hullsager: Anbefalt kuttehastighet i o/min

Ø mm	Ø tommer	Metall opp till 700 N/mm ²	Støpe-jern	Rustfritt stål & metall opp till 1000 N/mm ²	Jernfritt metall	Aluminium	Tre	MDF
14	9/16	580	400	300	790	900	1500	750
16	5/8	550	365	275	730	825	1500	750
17	11/16	500	330	250	665	750	1500	750
19	3/4	460	300	230	600	690	1500	750
20	25/32	425	280	210	560	635	1500	750
21	13/16	425	280	210	560	635	1500	750
22	7/8	390	260	195	520	585	1500	750
23	29/32	370	250	185	500	550	1500	750
25	1	350	235	175	470	525	1500	750
27	1 1/16	325	215	160	435	480	1400	700
29	1 1/8	300	200	150	400	450	1400	700
30	1 3/16	285	190	145	380	425	1400	700
32	1 1/4	275	180	140	380	410	1400	700
33	1 5/16	260	175	135	345	390	1400	700
35	1 3/8	250	165	125	330	375	1400	700
37	1 7/16	240	160	120	315	360	1400	700
38	1 1/2	230	150	115	300	345	1400	700
40	1 9/16	220	145	110	290	330	1200	600
41	1 5/8	210	140	105	280	315	1200	600
43	1 11/16	205	135	100	270	305	1200	600
44	1 3/4	195	130	95	260	295	1200	600
46	1 13/16	190	125	95	250	285	1200	600
48	1 7/8	180	120	90	240	270	1200	600
50	1 31/32	175	120	85	230	260	1200	600
51	2	170	115	85	230	255	1200	600
52	2 1/16	165	110	80	220	245	1200	600
57	2 1/4	150	100	75	200	225	1000	500
58	2 19/32	145	100	75	195	225	1000	500
59	2 5/16	145	100	75	195	225	1000	500
60	2 3/8	140	95	70	190	220	1000	500
63	2 31/64	135	90	65	180	205	900	450
64	2 1/2	135	90	65	180	205	900	450
65	2 9/16	130	85	65	175	200	800	400
68	2 11/16	125	80	60	160	185	800	400
73	2 7/8	120	80	60	160	180	800	400
76	3	115	75	55	150	170	700	350
79	3 1/8	110	70	55	140	165	700	350
83	3 1/4	105	50	40	140	155	700	350
86	3 3/8	100	45	30	130	150	500	250
89	3 1/2	95	45	30	130	145	500	250
92	3 5/8	95	60	45	120	140	500	250
95	3 3/4	90	60	45	120	135	500	250
98	3 7/8	90	60	45	120	135	500	250
102	4	85	55	40	110	130	400	200
105	4 1/8	80	55	40	110	120	400	200
111	4 3/8	80	50	40	100	120	300	150
114	4 1/2	75	50	35	100	105	300	150
121	4 3/4	75	50	35	95	95	300	150
127	5	65	45	30	90	90	200	100
133	5 1/4	60	40	25	85	85	200	100
140	5 1/2	60	40	25	85	85	200	100
146	5 3/4	55	35	25	75	75	200	100
152	6	55	35	25	75	75	200	100
160	6 5/16	50	30	25	60	60	150	75
168	6 5/8	50	30	25	55	55	150	75
177	6 31/32	45	25	25	55	55	150	75
200	7 7/8	40	25	25	50	50	100	50
210	8 3/32	40	20	25	50	50	100	50



Skjæreoljet

Tørr

Skjæreoljet

Skjæreoljet

Terpentin

Tørr

Tørr



Hastighet dreper!

Å operere i høyere hastighet enn anbefalt vil korte ned hullsagens liv og gi veldig ineffektiv kutting.



Sagtrykket:

Varierer i forhold til materialet. Bruk den kraft som er nødvendig for å fjerne materialet. Minimer trykket når sagen blir varm eller tennene begynner å blokkere.

For lite trykk kan gi dårligere resultat, men for stort trykk kan ødelegge dem.



Kjøle-smøremidler:

Kjøleolje tjener to formål ved saging i metall. Det kjøler ned sagen og materialet. Det minsker varmen hvilket kan forkorte arbeidstiden. Det hjelper også med å fjerne spon fra skjæreflaten. Bruk av kjøleveske forlenger livet til din hullsag med 500%.

Hole Dozer™ hullsagsett

Beskrivelse	Pakkens innhold	Ordre antall	Artikkelnummer	EAN kode	NOBB Nr.	NRF Nr.
Hole Dozer™ Hullsag av bimetall – sett						
① Hullsagsett med 7 deler. Innhold: 7 deler. Hullsager: 19, 22, 25, 29 og 32 mm. Adapter til Ø 14 – 30 mm hullsag (ID nr. 49567010). Avstandsstykke og adapter til FIXTEC adapteren. Avstandsstykke og adapter. 1/8" nøkkel.	7	1	49224083	045242310760	48973415	9849173
Hullsagsett med 10 deler.						
② Innhold: 10 deler. Hullsager: 25, 32, 40, 54, 68, 76 mm. Adapter til Ø 14 – 30 mm hullsager (ID nr. 49567010). Adapter til Ø 32 – 152 mm hullsager (ID nr. 49569100). 2 x pilotbor, 1/8" nøkkel.	10	1	49224201	045242348091	48973400	9849217
Hullsagsett med 14 deler.						
③ Hullsager: 19, 22, 25, 29, 32, 35, 38, 44, 51, 57 mm. Adapter til Ø 14 – 30 mm hullsager (ID nr. 49567010). Adapter til Ø 32 – 152 mm hullsager (ID nr. 49569100). 2 x pilotbor, 1/8" nøkkel.	14	1	49224152	045242271047	45955560	9848918
Hullsagsett med 17 deler						
④ Innhold: 17 deler. Hullsager: 20, 22, 25, 32, 40, 44, 51, 57, 64, 65, 67, 68, 76 mm. Adapter til Ø 14 – 30 mm hullsager (ID nr. 49567010). Adapter til Ø 32 – 152 mm hullsager (ID nr. 49569100). 2 x pilotbor, 1/8" nøkkel.	17	1	49224102	045242271054	45955575	9848797
Hullsagsett.						
⑤ Inneholder: Adapter med pilotbor (ID nr. 49567010). Adapter med pilotbor (ID nr. 49569100). 2 x pilotbor, 1/8" nøkkel (ID nr. 49960060).	1	1	4932430327	4002395379880	47153846	



Hole Dozer™ hullsager i volumpakker

NYHET

Ø (mm)	Ø (tommer)	Maks. skjæredybde (mm)	Pakkens innhold	Ordre antall	Artikkelnummer	EAN kode	NOBB Nr.	NRF Nr.
19	3/4	41	1	25	49565090	045242176199	53448655	
20	25/32	41	1	25	49565091	045242528943	53448666	
22	7/8	41	1	25	49565100	045242156375	53448674	
25	1	41	1	25	49565110	045242156382	53448685	
29	1 1/8	41	1	25	49565120	045242156399	53448693	
30	1 3/16	41	1	25	49565125	045242243976	53448704	
32	1 1/4	41	1	25	49565130	045242156412	53448712	
35	1 3/8	41	1	25	49565140	045242156429	53448723	
38	1 1/2	41	1	25	49565150	045242156436	53448738	
41	1 5/8	41	1	25	49565152	045242176229	53448742	
44	1 3/4	41	1	25	49565155	045242176267	53448757	
51	2	41	1	25	49565160	045242156443	53448761	
54	2 1/8	41	1	25	49565165	045242176366	53448776	
57	2 1/4	41	1	25	49565167	045242176373	53448780	
60	2 3/8	41	1	25	49565169	045242528950	53448795	
64	2 1/2	41	1	25	49565170	045242156467	53448806	
67	2 5/8	41	1	16	49565175	045242176380	53448814	
68	2 11/16	41	1	16	49565178	045242528967	53448825	
76	3	41	1	16	49565180	045242176397	53448833	
89	3 1/2	41	1	9	49565190	045242176403	53448844	
92	3 5/8	41	1	9	49565195	045242176410	53448852	
102	4	41	1	9	49565200	045242176427	53448863	
105	4 1/8	41	1	9	49565205	045242176434	53448878	



Hole Dozer™ hullsager med karbidtenner

NYHET

Opp til 10x lengre levetid, bedre varmemotstand sammenlignet med Bi-metall hullsager

4 Tpi aggressiv tanngemetri med store åpner for enkel fjerning av materiale

Skrående tenner for mindre motstand

PLUG JACK™ åpninger for enkel tilgang ved fjerning av pluggen

Bruksområder: VVS (keramiske fliser - myk, støpejern), metallbearbeiding (rustfritt stål, høy tillate stål, aluminium) og kompositter (plast, sandwich-materiale, glassfiber, plast belagt treplater, med spiker tre)

Ø (mm)	Ø (tommer)	Maks. skjæredybde (mm)	Pakkens innhold	Ordre antall	Artikkelnummer	EAN kode	NOBB Nr.	NRF Nr.
16	5/8	41	1	1	49560701	045242503957		
19	3/4	41	1	1	49560702	045242503971		
22	7/8	41	1	1	49560704	045242503995		
25	1	41	1	1	49560707	045242504008		
29	1 1/8	41	1	1	49560708	045242504015		
32	1 1/4	41	1	1	49560710	045242504022		
35	1 3/8	41	1	1	49560712	045242504039		
38	1 1/2	41	1	1	49560713	045242504053		
41	1 5/8	41	1	1	49560715	045242504084		
44	1 3/4	41	1	1	49560717	045242504107		
48	1 7/8	41	1	1	49560719	045242504114		
51	2	41	1	1	49560720	045242504145		
54	2 1/8	41	1	1	49560722	045242504152		
57	2 1/4	41	1	1	49560724	045242504169		
60	2 3/8	41	1	1	49560726	045242504176		
64	2 1/2	41	1	1	49560727	045242504183		
67	2 5/8	41	1	1	49560729	045242504190		
70	2 3/4	41	1	1	49560731	045242504206		
73	2 7/8	41	1	1	49560733	045242504213		
76	3	41	1	1	49560734	045242504220		
83	3 1/4	41	1	1	49560736	045242504237		
89	3 1/2	41	1	1	49560738	045242504244		
92	3 5/8	41	1	1	49560739	045242504251		
95	3 3/4	41	1	1	49560740	045242504268		
102	4	41	1	1	49560742	045242504275		
108	4 1/4	41	1	1	49560744	045242504282		
114	4 1/2	41	1	1	49560746	045242504299		
127	5	41	1	1	49560748	045242504305		
152	6	41	1	1	49560749	045242504312		



Systemtilbør - Hole Dozer[™] hullsager

Beskrivelse	Passer hullsag diameter	Opptak	Hullsav eller opptak	Pakkens innhold	Ordre antall	Artikkelnummer	EAN kode	NOBB Nr.	NRF Nr.
① FIXTEC "Twist Release" adapter.	Ø 14-30 mm	9.5 mm Hex	1/2" x 20	1	1	49567210	045242225774	43912975	9849241
② Adapter.	Ø 14-30 mm	9.5 mm Hex	1/2" x 20	1	1	49567010	045242200177	23561244	9848919
③ Adapter.	Ø 32-210 mm	9.5 mm Hex	5/8" x 18	1	1	49567250	045242225798	45955586	9848921
④ Adapter.	Ø 32-210 mm	11 mm Hex	5/8" x 18	1	1	49569100	045242200832	45955594	9848922
⑤ Forlenger - 330 mm lang til 9,5 Hexholdere.	-	9.5 mm Hex	-	1	1	48284008	045242225811	45955605	9848923
⑥ Forlengere - 300 mm.	-	11 mm Hex	-	1	1	48284006	045242122516	48160798	9832003
⑦ Pilotbor. Passer til alle adaptere. Ø 6 mm og 89 mm lang.				1	1	49568010	045242200450	30559074	9832329
Pilotbor. Passer til alle adaptere. Ø 6 mm og 100 mm lang.				1	1	49568000	045242200351	23561269	
Sekskantnøkkel - 1/8".				1	1	49960060	045242221455	23561277	9831917
Bunnskruer til adaptere.				1	1	06832712	4002395874354		



Justerbar hullsag

For hull med stor diameter som rør, ventilasjon, spotlights eller høyttalere.

100% støvfritt arbeid.

Justerbar i 6.4 mm trinn fra Ø 51-178 mm.

Larsermarkert 51-178 mm.

Egnet for gipsplater (maks. 25 mm) og takplater. Ikke egnet for OSB plater.

Beskrivelse	Pakkens innhold	Ordre antall	Artikkelnummer	EAN kode	NOBB Nr.	NRF Nr.
Justerbar hullsag						
① Pilotbor, 2 bladdf, QL adapter og støvkappe	5	1	49560260	045242350261	49559701	9849254
② QL adapter med 1/4" Hex feste. 75 mm lengde	1	1	48281000	045242122622	51661816	9849499
Reserveblad og pilotborsett						
③ Pilotbor, 2x blad og Hex nøkkel	4	1	49560290	045242346370	49559716	9849255



Diamond Plus™ våt/tørboring og hullsager

Bor og hullsager med diamantsegment spesielt utviklet for profesjonelle som har behov for å bore i ekstremt harde materialer som porselen, støpejern eller fiberglass, hvor det har blitt vanskeligere å bruke konvensjonelle bor og hullsager. Dette nye tilbehøret garanterer beste ytelse og levetid selv i de hardeste materialer.

Krever lite vann!: Hullsagene krever kun begrenset/sporadisk tilførsel av vann i motsetning til andre systemer som krever konstant kjøling. Dypp hullsagen i vann for hvert 5. sekund med boring for tilstrekkelig avkjøling.

Rene hull: Borer rene og presise hull uten å ripe overflatene.

Levetid: For å sikre lang levetid leveres hullsagene med diamantsegment i ypperste kvalitet.

Driftssikkerhet: Kraftig legering og konstruksjon som ikke svekkes av tøff bruk over tid.

Støvtransport: Hullsagen tømmes enkelt via praktiske spor i sidene.

Flexibilitet: Kan brukes med både bormaskin og vinkelsliper med passende adapter.



Ø (mm)	Opptak	Pakkens innhold	Ordre antall	Artikkelnummer	EAN kode	NOBB Nr.	NRF Nr.
5	1/4" Hex	1	1	49560503	045242223732	48160696	9835008
6	1/4" Hex	1	1	49560505	045242223749	48160700	9835009
8	1/4" Hex	1	1	49560507	045242223756	48160715	9835011
10	1/4" Hex	1	1	49560509	045242223763	48160726	9835012
12	1/4" Hex	1	1	49560511	045242223770	48160734	9835013
15	1/4" Hex	1	1	49560513	045242223787	48160745	9835014
20	1/4" Hex	1	1	49560515	045242223794	48160753	9835015
25	1/4" Hex	1	1	49560517	045242223800	48160764	9835016

Bruksområder

Keramiske fliser – alle typer, myke og harde.
Porselen/granitt/Quarry/Terrazzo/Kunstig stein/Terracota/Korn/Glasert

Støpejern

Fiberglass

(Glassforsterket plastikk)/Perspex

Ø (mm)	Opptak	Pakkens innhold	Ordre antall	Artikkelnummer	EAN kode	NOBB Nr.	NRF Nr.
22	1/2" x 20	1	1	49565605	045242308439	48160613	9835017
29	1/2" x 20	1	1	49565615	045242308446	48160624	9835018
32	5/8" x 18	1	1	49565620	045242308453	48160632	9835019
35	5/8" x 18	1	1	49565625	045242308460	48160643	9835021
38	5/8" x 18	1	1	49565630	045242308477	48160658	9835022
44	5/8" x 18	1	1	49565640	045242308491	48160662	9835023
51	5/8" x 18	1	1	49565645	045242308507	48160677	9835024
68	5/8" x 18	1	1	49565664	045242337835	48160681	9835025



Beskrivelse	Passer hullsag diameter	Opptak	Hullsav eller opptak	Pakkens innhold	Ordre antall	Artikkelnummer	EAN kode	NOBB Nr.	NRF Nr.
Adapter.	Ø 14-30 mm	9.5 mm Hex	1/2" x 20	1	1	49567010	045242200177	23561244	9848919
Adapter.	Ø 32-210 mm	9.5 mm Hex	5/8" x 18	1	1	49567250	045242225798	45955586	9848921
Vinkelsliperadapter.	Ø 22-29mm	M14	1/2" x 20	1	1	4932430464	4002395381258	48160772	
Vinkelsliperadapter.	Ø 32-68mm	M14	5/8" x 18	1	1	4932430465	4002395381265	48160783	

Hvordan bruke hullsag med vinkelsliper.

1. Skru M14 vinkelsliperadapteren til hullsagen og stram godt med nøkkelen. Fest så adapteren direkte på vinkelsliperens spindellås. Stram godt med nøkkelen.
2. Hvis arbeidsstykket ikke er festet på annen måte bruk en klemme.
3. Bruk sikkerhetsbriller og hansker.
4. Dypp hullsagen i vann.
5. Sett vinkelsliperen på full hastighet. Møt arbeidsemnet med en vinkel på 20-30 grader og legg et lett rykk på sånn at maskinen ikke løper. Når hullsagen har tatt tak i emnet løft gradevis sagen så den kommer horisontalt i forhold til emnet.
6. Dypp hullsagen i vann for hvert 5. sekund med boring.

Profesjonelt vannavkjølingssystem

- Vannavkjølingssystem med regulator som styrer vannmengde.

Beskrivelse	Pakkens innhold	Ordre antall	Artikkelnummer	EAN kode	NOBB Nr.	NRF Nr.
Borguide til bor/hullsag Ø 19 - 68 mm.	1	1	4932352332	4002395369911	42405103	9847308



SHOCKWAVE IMPACT DUTY HULLSAGER



Optimert til bruk med batteridrevet verktoy



- ① Tynne vegger
 - Optimert 8 Tpi tanngemetri ideelt til boring i tynt platemetall
 - 0,6 mm tykk gir mindre motstand
 - Opp til 40% raskere
- ② Den korte kroppen er optimert til boring tynt metall
- ③ 8% kobolt for beste holdbarhet og levetid
- ④ Innvendig fjær for enkel fjerning av materiale
- ⑤ Kantstopp forhindrer at man borer for dypt
- ⑥ 1/4" Hex bitsfeste som passer til salgskrutrekkere

Bruk

Maks. 2 mm stål, aluminium og rustfritt stål (Maks. 1,5 mm)

Shockwave™ hullsager

	Ø (mm)	Pakkens innhold	Ordre antall	Artikkelnummer	EAN kode	NOBB Nr.	NRF Nr.
	19	1	1	49569805	045242321094	48476377	9849245
	22	1	1	49569810	045242321100	48476381	9849246
	25	1	1	49569815	045242321117	48476396	9849247
①	29	1	1	49569820	045242321124	48476400	9849248
	32	1	1	49569825	045242321131	48476415	9849249
	35	1	1	49569830	045242321148	48476426	9849251
	38	1	1	49569835	045242321155	48476434	9849252
②	Sett med 3 stk. Shockwave impact duty hullsager.		3	49224800	045242321162	48476445	9835466
	Inneholder: Ø 22 / 29 / 35 mm.						
	Innvendig fjær og pilotbor med adapter		1	4932430466	4002395381272	48476453	
	Pilotbor med adapter.		1	4932430477	4002395381388	48476464	



Skrubits PH





Profilene i bitset er kaldpresset for å få eksakte spesifikasjoner slik at bitset ikke „slipper“ skruen. Spissen har vært gjennom en spesiell herdingsprosess med temperaturer opp til 870 °C.

Resultatet er en bits med en hardhet på 60 HRC. Denne harde spissen sikrer ekstra lang levetid ved konstant bruk.

Bitsene er fremstilt av S2 europeisk stål i høyeste kvalitet.

Kvalitetens tegn. Alle bits er lasermerket med Milwaukee® logoen og typebetegnelse og for enkel identifisering.

	Type	Total lengde (mm)	Pakkens innhold	Ordre antall	Artikkelnummer	EAN kode	NOBB Nr.	NRF Nr.
Phillips 	PH 1	25	25	1	4932399586	4002395362363	30563514	9847188
	PH 2	25	25	1	4932399587	4002395362370	30563563	9847192
	PH 3	25	25	1	4932399588	4002395362387	30563605	9847193
Pozidrive 	PZ 1	25	25	1	4932399589	4002395362394	30563662	9847194
	PZ 2	25	25	1	4932399590	4002395362400	30563688	9847195
	PZ 3	25	25	1	4932399591	4002395362417	30563720	9847196
Torx 	TX 10	25	25	1	4932399594	4002395362448	30599005	
	TX 15	25	25	1	4932399595	4002395362455	30633861	
	TX 20	25	25	1	4932399596	4002395362462	30633903	
	TX 25	25	25	1	4932399597	4002395362479	30633945	
	TX 30	25	25	1	4932399599	4002395362493	30633986	
	TX 40	25	25	1	4932399600	4002395362509	30634018	

Sett med standard skrubits - 35 dele

Beskrivelse	Pakkens innhold	Ordre antall	Artikkelnummer	EAN kode	NOBB Nr.	NRF Nr.
Skrubitskasset. Bits 25 mm lengde. PH 1 x 2 / PZ 1 x 2 / TX 10 x 2 / TX 25 x 3 / PH 2 x 3 / PZ 2 x 3 / TX 15 x 2 / TX 30 x 2 / PH 3 x 2 / PZ 3 x 2 / TX 20 x 3 / TX 40 x 2 / Bits 50 mm lengde. PH 1 x 1 / PZ 1 x 1 / TX 20 x 1 / PH 2 x 1 / PZ 2 x 1 / TX 25 x 1. Magnetisk bitsholder med 1/4" Hex feste x 1.	35	1	4932352068	4002395367214	42306085	9831874



Magnetiske bitsholdere

Beskrivelse	Pakkens innhold	Ordre antall	Artikkelnummer	EAN kode	NOBB Nr.	NRF Nr.
① Magnetisk bitsholder med hurtigkobling. Total lengde 58 mm.	1	1	4932373483	4002395351060	27775477	
② Magnetisk bitsholdertil gipsplater.	1	1	4932430179	4002395378401	46476273	



Kompakte kassetter til skrubits

- Disse kvalitetskassetene retter seg mot profesjonelle brukere og finnes i 3 forskjellige versjoner.
- Praktisk lommedesign.
- Sikkert smekksystem for enkel åpning og sikker lukking.
- Ekstra siderom for oppbevaring av 50 mm lange bits eller bor.
- Vindu som beskytter bitsene mot støvpartikler.
- Skrubits i høy kvalitet med en hardhet på 60 HRC og 1/4" Hex feste. 25 mm bits produsert i henhold til DIN 3126 – C 6.3. 50 mm bits produsert i henhold til DIN 3126 – E 6.3.
- Magnetisk bitsholder med hurtigkobling.

Beskrivelse	Pakkens innhold	Ordre antall	Artikkelnummer	EAN kode	NOBB Nr.	NRF Nr.
Kompakte skrubitskassett med 12 deler						
① 25 mm: SL 0,8 x 5,5 mm x 1. 25 mm: PH1 x 1 / PH2 x 2 / PH3 x 1. 25 mm: PZ1 x 1 / PZ2 x 2 / PZ3 x 1. 50 mm: PH2 x 1. 50 mm: PZ2 x 1. Magnetisk bitsholder med hurtigkobling.	12	1	4932399513	4002395361601	30560155	9847227
Skrubitskassett.						
② 27 deler. Robust og kompakt med ekstra stor låseklaff. PH1 x 2 / PH2 x 2 / PH3 x 1 / PZ1 x 2 / PZ2 x 4 / PZ3 x 2 / TX10 x 2 / TX15 x 3 / TX20 x 3 / TX25 x 3 / TX30 x 1 / TX40 x 1. Magnetisk bitsholder med hurtigkobling.	27	1	4932352747	4002395374052	44684901	

①



②



NYHET SHOCKWAVE

**ULTIMAT PASSFORM -
BESTE DRIFTSSIKKERHET**

UTVIKLET AV
VARMEBESTANDIG
SPESIALSTÅL SOM
GJENNOM AVANSERT
HERDEPROSESS
OPPNÅR EKSEPSJONELL
HARDHET OG
FLEKSIBILITET SOM
SIKRER LANG LEVETID



UP TO
30x
LIFE™*



SHOCK ZONE™
ABSORBERER MER
MOMENT

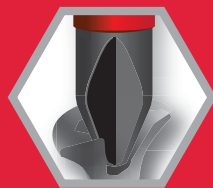

SPESIALTILPASSET
SPISS FOR PREIS
PASSFORM

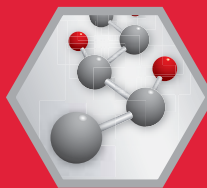

STÅL MED
SPESIALUTVIKLET
LEGERING

System for maksimal ytelse
til din slagskrutrekker



SHOCKWAVE  **IMPACT DUTY** TM

* I forhold til standard bits



Shockwave Impact Duty™ skrubits Rett spor

IMPACT

Shockwave Impact Duty™ tilbehørs-serien er ikke bare ideell til heavy duty applikasjoner som krever slag, men gir også en fullstendig løsning for brukerens alle bor- og festingsbehov.

Shock Zone geometri – designet for å maksimal fleksibilitet.

Shock Zone reduserer spenninger ved skruens spiss, hvilket resulterer i færre brudd.

Spissen er komprimert under smiing for maksimal hardhet og ekstra lang levetid, samt for optimal passform i skruhodet, hvilket minimerer risikoen for at bitset glir og skruer over gjengen.

Spesielt framstilt stål – Milwaukee®s spesielle metallformular gjør at Shockwave bits er mer motstandsdyktige mot støt fra slagfunksjoner.



A) 25 mm 1/4" Hex - DIN 3126 - C 6.3
B) 50 mm 1/4" Hex - DIN 3126 - E 6.3
C) 90 mm 1/4" Hex - DIN 3126 - E 6.3

	Type	Total lengde (mm)	Leveres i	Pakkens innhold	Ordre antall	Artikkelnummer	EAN kode	NOBB Nr.	NRF Nr.
Phillips 	PH 1	25	①	2	1	4932430850	4002395385126	50714258	9836724
		90	①	1	1	4932430851	4002395385133	50714262	9836725
	PH 2	25	①	2	1	4932430852	4002395385140	50714277	9836726
		25	②	25	10	4932430853	4002395385157	50714281	9836761
		50	①	1	1	4932430854	4002395385164	50714296	9836727
		50	②	10	10	4932430855	4002395385171	50714300	9836762
		90	①	1	1	4932430856	4002395385188	50714315	9836728
	PH 3	25	①	2	1	4932430857	4002395385195	50714326	9836729
		50	①	1	1	4932430858	4002395385201	50714334	9836731
		90	①	1	1	4932430859	4002395385218	50714345	9836732
Pozidrive 	PZ 1	25	①	2	1	4932430860	4002395385225	50714353	9836733
		25	②	25	10	4932430861	4002395385232	50714020	9836734
		90	①	1	1	4932430862	4002395385249	50714364	9836735
	PZ 2	25	①	2	1	4932430863	4002395385256	50714372	9836736
		25	②	25	10	4932430864	4002395385263	50714383	9836763
		50	①	1	1	4932430865	4002395385270	50714398	9836737
		50	②	10	10	4932430866	4002395385287	50714402	9836764
		90	①	1	1	4932430867	4002395385294	50714417	9836738
		PZ 3	25	①	2	1	4932430868	4002395385300	50714421
	25		②	25	10	4932430869	4002395385317	50714035	9836741
	50		①	1	1	4932430870	4002395385324	50714436	9836742

① Blisterforpakning



② Oppbevaringsboks





Minimum ordre er 10 stk. (Leveres i diskdisplay) Ordre > 10stk. bestilles i 10 (10, 20, 30 osv.)

Diskdisplay



SHOCKWAVE TM

IMPACT DUTY

	Type	Total lengde (mm)	Leveres i	Pakkens innhold	Ordre antall	Artikkelnummer	EAN kode	NOBB Nr.	NRF Nr.	
	TX 10	25	①	2	1	4932430871	4002395385331	50714440	9836743	
		25	①	2	1	4932430872	4002395385348	50714455	9836744	
		25	②	25	10	10	4932430873	4002395385355	50714046	9836745
			50	①	1	1	4932451286	4002395157440	50714054	9836746
	TX 20	25	①	2	1	4932430874	4002395385362	50714466	9836747	
		25	②	25	10	4932430875	4002395385379	50714474	9836765	
		50	①	1	1	4932430876	4002395385386	50714485	9836748	
		50	②	10	10	4932430877	4002395385393	50714493	9836766	
		90	①	1	1	4932430878	4002395385409	50714504	9836749	
	TX 25	25	①	2	1	4932430879	4002395385416	50714512	9836751	
		25	②	25	10	4932430880	4002395385423	50714523	9836767	
		50	①	1	1	4932430881	4002395385430	50714538	9836752	
		50	②	10	10	4932430882	4002395385447	50714542	9836768	
		90	①	1	1	4932430883	4002395385454	50714557	9836753	
	TX 27	25	①	2	1	4932430884	4002395385461	50714065	9836754	
	TX 30	25	①	2	1	4932430885	4002395385478	50714561	9836755	
		25	②	25	10	4932430886	4002395385485	50714576	9836769	
		50	①	1	1	4932430887	4002395385492	50714580	9836756	
	TX 40	25	①	2	1	4932430888	4002395385508	50714595	9836757	
		25	②	25	10	4932430889	4002395385515	50714073	9836771	
50		①	1	1	4932430890	4002395385522	50714606	9836758		
TX 50	25	①	2	1	4932430891	4002395385539	50714614	9836759		
	25	②	20	10	4932430892	4002395385546	50714084	9836772		
	Hex 2.5 mm	25	①	2	1	4932430893	4002395385553	50714092	9836717	
	Hex 3 mm	25	①	2	1	4932430894	4002395385560	50714103	9836718	
	Hex 4 mm	25	①	2	1	4932430895	4002395385577	50714625	9836719	
	Hex 5 mm	25	①	2	1	4932430896	4002395385584	50714633	9836721	
	Hex 6 mm	25	①	2	1	4932430897	4002395385591	50714118	9836722	
	Hex 8 mm	25	①	2	1	4932430898	4002395385607	50714122	9836723	
	Hex 10 mm	25	①	2	1	4932430899	4002395385614	50714137	9836715	
	Hex 12 mm	25	①	2	1	4932430900	4002395385621	50714141	9836716	
	SL 0.6 x 4.5	25	①	2	1	4932430901	4002395385638	50714644	9836773	
	SL 0.8 x 5.5	25	①	2	1	4932430902	4002395385645	50714652	9836774	
	SL 1.2 x 6.5	25	①	2	1	4932430903	4002395385652	50714663	9836775	

① Blisterforpakning



② Oppbevaringsboks



Minimum ordre er 10 stk. (Leveres i diskdisplay) Ordre > 10stk. bestilles i 10 (10, 20, 30 osv.)

Diskdisplay



Shockwave Impact Duty™ skrubits sett

Beskrivelse	Pakkens innhold	Ordre antall	Artikkelnummer	EAN kode	NOBB Nr.	NRF Nr.
<p>Puck sett med 15 stk. Shockwave Impact Duty™ skrubits.</p> <p>Shockwave Impact Duty™ tilbehørs-serien er ikke bare ideell til heavy duty applikasjoner som krever slag, men gir også en fullstendig løsning for brukerens alle bor- og festingsbehov. Shock Zone geometri – designet for å maksimal fleksibilitet. Shock Zone reduserer spenninger ved skruens spiss, hvilket resulterer i færre brudd. Spissen er komprimert under smiing for maksimal hardhet og ekstra lang levetid, samt for optimal passform i skruhodet, hvilket minimerer risikoen for at bitset glir og skruer over gjengen. Spesielt framstilt stål – Milwaukee®s spesielle metallformular gjør at Shockwave bits er mer motstandsdyktige mot støt fra slagfunksjoner. 15 x 25 mm lengde 1 x PH1 / 2 x PH2 1 x PZ1 / 2 x PZ2 / 1 x PZ3 1 x TX10 / 2 x TX15 / 2 x TX20 / 1 x TX25 / 1 x TX30 1 x magnetisk bitsholder 60 mm lang.</p>	15	10	4932430904	4002395385669	51207115	9836714
<p>33 delers bits og hylsesett - diskdisplay</p> <p>Shockwave Impact Duty™ bits: Lengde 24 x 25 mm 1 x PH1 / 2 x PH2 / 1 x PH3 / 2 x PZ1 / 3 x PZ2 / 2 x PZ3 / 2 x TX10 / 2 x TX15 / 3 x TX20 / 2 x TX25 / 2 x TX30 / 1 x TX40 / 1 x TX50. Lengde 5 x 50 mm 1 x PH2 / 1 x PZ2 / 1 x TX15 / 1 x TX20 / 1 x TX25. 3 x Shockwave Impact Duty™ magnetiske hylser: Lengde 48 mm 1 x Hex 7 mm / 1 x Hex 8 mm / 1 x Hex 10 mm. 1 x magnetisk bitsholder 60 mm.</p>	33	6	4932430905	4002395385676	50714156	9836709



62 delers Shockwave bitsett

NYHET

Shockwave Impact Duty™ bits: 27 x 25 mm lengde: 2 x PH1 / 4 x PH2 / 1 x PH3, 3 x PZ1 / 4 x PZ2 / 2 x PZ3, 2 x TX15 / 2 x TX20 / 2 x TX25 / 2 x TX30 / 1 x TX40, 1 x Hex 3 mm / 1 x Hex 4 mm. 16 x 50 mm lengde: 1 x PH1 / 2 x PH2, 1 x PZ1 / 2 x PZ2 / 1 x PZ3, 2 x TX15 / 2 x TX20 / 2 x TX25 / 2 x TX30. 6 x 90 mm lengde: 1 x PH2, 1 x PZ1 / 1 x PZ2, 1 x TX15 / 1 x TX25 / 1 x TX30. 1 x magnetisk bitsholder 60 mm lengde, 1 x magnetisk bitsholder 152 mm lengde. 2 x Shockwave Impact Duty™ piper 1/2" firkant 78 mm lengde: 19 mm / 21 mm. 3 x Shockwave Impact Duty™ hylser 48 mm lengde: Hex 7 mm / Hex 8 mm / Hex 10 mm. 5 x Shockwave Impact Duty™ 1/4" Red Hex metallbor: Ø 3 mm / 4 mm (2) / 5 mm (2) / 6 mm / 7 mm.

62

6

4932464168

4058546221133

53448973

24 delers Shockwave bitsett

NYHET

Shockwave Impact Duty™ bits: 13 x 25 mm lengde: 1 x PH1 / 2 x PH2 / 1 x PH3, 1 x PZ1 / 3 x PZ2 / 1 x PZ3, 1 x TX15 / 1 x TX20 / 1 x TX25 / 1 x TX30. 10 x 50 mm lengde: 1 x PH1 / 1 x PH2, 1 x PZ1 / 2 x PZ2 / 1 x PZ3, 1 x TX15 / 1 x TX20 / 1 x TX25 / 1 x TX30. 1 x magnetisk bitsholder 60 mm lengde.

24

6

4932464169

4058546221140

53448984

31 delers Shockwave bitsett

NYHET

Shockwave Impact Duty™ bits: 23 x 25 mm lengde: 1 x PH1 / 2 x PH2 / 1 x PH3, 1 x PZ1 / 2 x PZ2 / 1 x PZ3, 2 x TX15 / 2 x TX20 / 1 x TX25 / 2 x TX30 / 1 x TX40 / 1 x TX50, 1 x Hex 4 mm / 1 x Hex 5 mm / 1 x Hex 6 mm / 1 x Hex 8 mm / 1 x Hex 10 mm / 1 x Hex 12 mm. 1 x magnetisk bitsholder 60 mm lengde, 1 x magnetisk bitsholder 152 mm lengde. 3 x Shockwave Impact Duty™ piper 1/2" firkant: 85 mm lengde: 17 mm / 19 mm / 21 mm. 3 x Shockwave Impact Duty™ hylser 48 mm lengde: Hex 8 mm / Hex 10 mm / Hex 13 mm.

31

6

4932464170

4058546221157

53448992

SHOCKWAVE IMPACT DUTY™

Shockwave Impact Duty™ skrubits sett

Beskrivelse	Pakkens innhold	Ordre antall	Artikkelnummer	EAN kode	NOBB Nr.	NRF Nr.
<p>48 delers bits og hylsesett - diskdisplay</p> <p>Shockwave Impact Duty™ bits: Lengde 32 x 25 mm 2 x PH1 / 2 x PH2 / 1 x PH3 / 2 x PZ1 / 3 x PZ2 / 1 x PZ3 / 3 x TX10 / 3 x TX15 / 3 x TX20 / 3 x TX25 / 3 x TX30 / 1 x TX40 / 1 x Hex 4 mm / 1 x Hex 5 mm / 1 x SL 0,6 x 4,5 / 1 x SL 0,8 x 5,5 / 1 x SL 1,2 x 6,5. Lengde 8 x 50 mm 1 x PH1 / 1 x PH2 / 1 x PZ1 / 1 x TX10 / 1 x TX15 / 1 x TX20 / 1 x TX 25 / 1 x TX30. Lengde 3 x 90 mm 1 x PZ2 / 1 x TX20 / 1 x TX25. 1 x magnetisk bitsholder 60 mm. 4 x Shockwave Impact Duty™ 1/4" Hex bor: Ø 3 / 4 / 5 / 6 mm</p>	48	6	4932430906	4002395385683	50714160	9836712
<p>56 delers bits og hylsesett - diskdisplay</p> <p>Shockwave Impact Duty™ bits: Lengde 48 x 25 mm 2 x PH1 / 3 x PH2 / 1 x PH3 / 3 x PZ1 / 4 x PZ2 / 2 x PZ3 / 3 x TX10 / 3 x TX15 / 4 x TX20 / 4 x TX25 / 4 x TX30 / 3 x TX40 / 2 x TX50 / 2 x Hex 4 mm / 2 x Hex 5 mm / 2 x SL 0,6 x 4,5 / 2 x SL 0,8 x 5,5 / 2 x SL 1,2 x 6,5. Lengde 7 x 50 mm 1 x PH2 / 1 x PZ1 / 1 x PZ2 / 1 x TX10 / 1 x TX15 / 1 x TX20 / 1 x TX 25. 1 x magnetisk bitsholder 60 mm.</p>	56	6	4932430907	4002395385690	50714175	9836713
<p>40 delers bits og hylsesett - diskdisplay</p> <p>Shockwave Impact Duty™ bits: Lengde 25 x 25 mm 1 x PH1 / 2 x PH2 / 1 x PZ1 / 3 x PZ2 / 2 x TX10 / 2 x TX15 / 3 x TX20 / 2 x TX25 / 2 x TX30 / 1 x TX40 / 1 x TX50 / 1 x Hex 4 mm / 1 x Hex 5 mm / 1 x SL 0,6 x 4,5 / 1 x SL 0,8 x 5,5 / 1 x SL 1,2 x 6,5. Længd 8 x 50 mm 1 x PH2 / 1 x PZ1 / 1 x PZ2 / 1 x TX10 / 1 x TX15 / 1 x TX20 / 1 x TX 25 / 1 x TX30. 1 x magnetisk bitsholder 60 mm. 1 x magnetisk bitsholder 152 mm. 3 x Shockwave Impact Duty™ 1/4" Hex bor: Ø 3 / 4 / 5 mm. 2 x Shockwave Impact Duty™ Hex bor: Ø 3 / 4 / 5 mm. 2 x Shockwave Impact Duty™ magnetiske hylser: 48 mm lengde 1 x Hex 8 mm / 1 x Hex 10 mm.</p>	40	6	4932430908	4002395385706	50714186	9836711



Kompakte Shockwave Impact Duty™ bitssett med skrutrekkerhåndtak

- Praktisk lommestørrelse.
- Bitsholderen kan forlenges for perfekt styring av lange skruer. Total lengde opp til 110 mm.
- Selve holderen kan brukes som skrutrekkerhåndtak.
- Funksjon til avisolering av ledninger Ø 0,75 / 1,0 / 1,5 / 2,5 mm².
- Funksjon til å bøye kabeltråder opp til 5 mm².



Beskrivelse	Total lengde (mm)	Pakkens innhold	Ordre antall	Artikkelnummer	EAN kode	NOBB Nr.	NRF Nr.
-------------	-------------------	-----------------	--------------	----------------	----------	----------	---------

Diskdisplay.

① 1 x PH2 / 1 x PZ1 / 2 x PZ2 / 1 x PZ3 / 1 x TX20 / 1 x TX25 / 1 x SL 0,6 x 4,5 mm / 1 x SL 0,8 x 5,5 mm / 1 x Hex 4 / 1 x Hex 5 / 1 x magnetisk bitholder med krage 76 mm lang.	25	12	10	4932430909	4002395385713	50714678	9836776
--	----	----	----	------------	---------------	----------	---------

①



Diskdisplay.

② 1 x PH2 / 1 x PZ1 / 2 x PZ2 / 1 x PZ3 / 1 x TX15 / 1 x TX20 / 2 x TX25 / 1 x TX30 / 1 x TX40 / 1 x magnetisk bitholder med krage 76 mm lang.	25	12	10	4932430910	4002395385720	50714682	9836777
--	----	----	----	------------	---------------	----------	---------

②



Diskdisplay

③ 2 x TX10 / 3 x TX15 / 2 x TX20 / 2 x TX25 / 1 x TX30 / 1 x TX40, 1 x bitsholder 76 mm lengde.	25	12	10	4932430911	4002395385737	50714194	9836778
--	----	----	----	------------	---------------	----------	---------

③



Pipesett til hjulbolter

- Fargekodet for enkel identifikasjon
- Utviklet i høykvalitets stål for styrke og holdbarhet
- Settet inneholder 17, 19 og 21 mm piper

Beskrivelse	Pakkens innhold	Ordre antall	Artikkelnummer	EAN kode	NOBB Nr.	NRF Nr.
-------------	-----------------	--------------	----------------	----------	----------	---------

Pipesett til hjulbolter	3	1	4932451568	4002395140091	5128954	9837471
17, 19 og 21 mm 1/2" piper						



SHOCKWAVE IMPACT DUTY



1/2" Kraftpiper

- Krom-molybden stål for ultimativ styrke og holdbarhet.
- Nedsenkede hjørner for mindre påvirkning ved kontaktområdet.
- Nedsenkede hjørner gjør at kraftoverføringen foregår langs hele bolthodet, ikke bare ytterst
- Konstruksjon med tynne vegger gjør det lett å komme til på steder med begrenset plass
- Dype vegger for lange bolter.
- Lasermarkerte størrelser for enkel og permanent identifikasjon.

A (MM)	B (MM)	C (MM)	D (MM)	E (MM)	Til bolt-størrelser	Pakkens innhold	Ordre antall	Artikkel-nummer	EAN kode	NOBB Nr.	NRF Nr.
1/2" firkant	8	78	12	15	M5	1	1	4932352847	4002395375059	45455480	9832634
1/2" firkant	10	78	12	17	M6	1	1	4932352848	4002395375066	45455495	9832635
1/2" firkant	11	78	12	18	-	1	1	4932352849	4002395375073	45455506	9832636
1/2" firkant	12	78	12	19	M7	1	1	4932352850	4002395375080	45455514	9832637
1/2" firkant	13	78	12	20	M8	1	1	4932352851	4002395375097	45455525	9832638
1/2" firkant	14	78	15	22	M9	1	1	4932352852	4002395375103	45455533	9832639
1/2" firkant	16	78	15	23.8	-	1	1	4932352853	4002395375110	45455544	9832641
1/2" firkant	17	78	18	25.8	M10	1	1	4932352854	4002395375127	45455552	9832642
1/2" firkant	19	78	21	27.8	M12	1	1	4932352855	4002395375134	45455563	9832643
1/2" firkant	21	78	24	29.8	-	1	1	4932352856	4002395375141	45455578	9832644
1/2" firkant	24	78	24	33.8	M16	1	1	4932352857	4002395375158	45455582	9832645
1/2" firkant	27	78	24	37.8	M18	1	1	4932352858	4002395375165	45455597	9832646
1/2" firkant	30	78	24	41.8	M20	1	1	4932352859	4002395375172	45455601	9832647
1/2" firkant	32	78	24	43.8	M22	1	1	4932352860	4002395375189	45455616	9832648

Shockwave Impact Duty™ 1/2" kraftpipesett med 10 deler.

①	Innhold: 8 / 10 / 11 / 12 / 13 / 14 / 16 / 17 / 19 / 21 mm.	10	1	4932352861	4002395375196	45455620	9831961
---	---	----	---	------------	---------------	----------	---------

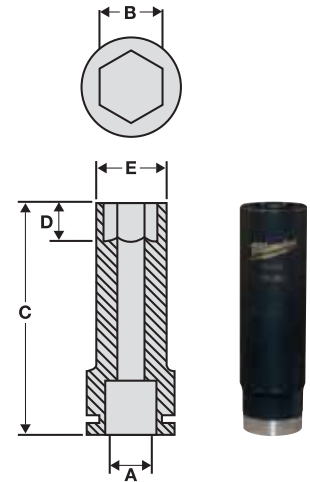

1/4" Kraftpiper

Beskrivelse	Pakkens innhold	Ordre antall	Artikkel-nummer	EAN kode	NOBB Nr.	NRF Nr.
-------------	-----------------	--------------	-----------------	----------	----------	---------

Shockwave Impact Duty™ 1/4" kraftpipe-/bitssett med 20 deler.

①	Innhold: 12 x 1/4" kraftpiper: 4 / 4,5 / 5 / 5,5 / 6 / 7 / 8 / 9 / 10 / 11 / 12 / 13 mm. Totallengde 50 mm. 6 x skrubsits 25 mm lengde: PH2, PZ2, TX 15, TX20, TX25, TX30. 1 x adapter 1/4" Hex til 1/4" firkant. 1 x adapter 1/4" firkant (hun) til 1/4" Hex til skruebits.	20	1	4932352862	4002395375202	45455926 9831962
---	--	----	---	------------	---------------	------------------

A	B (MM)	C (MM)	D (MM)	E (MM)	F (MM)
1/4"	4	50	3	7.7	12.8
1/4"	4.5	50	3.5	8	12.8
1/4"	5	50	4	8.8	12.8
1/4"	5.5	50	4.5	9.5	12.8
1/4"	6	50	6	9.8	12.8
1/4"	7	50	6	11.4	12.8
1/4"	8	50	7.5	12.5	12.8
1/4"	9	50	7.5	13.8	13.8
1/4"	10	50	9	14.3	14.3
1/4"	11	50	11	16.8	16.8
1/4"	12	50	12	17.8	17.8
1/4"	13	50	12	18.8	18.8

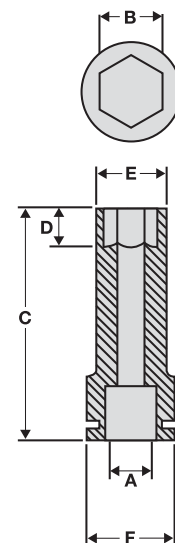

Magnetisk bitholder

Spesial utviklet stål og varmebehandling for maksimal styrke og fleksibilitet.
Solid konstruksjon som motstår hard behandling under slagapplikasjoner.
Sterk magnetisk tupp for et sikkert feste.

Beskrivelse	Total lengde (mm) A	Pakkens innhold	Ordre antall	Artikkelnummer	EAN kode	NOBB Nr.	NRF Nr.
① Magnetisk bitsfeste med 1/4" Hex feste (DIN 3126 – E 6.3).	60	1	1	4932352406	4002395370658	42848555	9847259
② Pakke med 100 stk. Bestilling er kun mulig i 100 stk av gangen.	60	1	100	4932430478	4002395381395	48476483	9835469
③ Magnetiske bitsholdere – lange. Med 1/4" Hex firkant og C ring (DIN 3126 – E 6.3). - 152.	152	1	1	48324511	045242301980	47559778	
④ Magnetiske bitsholdere – lange. Med 1/4" Hex firkant og C ring (DIN 3126 – E 6.3). - 305.	305	1	1	48324512	045242301997	47559884	



Låsbar bitsholdere

NYHET

Spesialutviklet stål. Milwaukee® spesiallegering gjør Shockwave bits spesielt motstandsdyktige mot slag
Shockzone soner som absorberer opp til 3x mer moment
Doble integrerte magneter som holder bor og bits på plass
Automatisk énhåndsbetjent låsefunksjon
Smal profil for maksimal tilgjengelighet
Shockwave Impact Duty™ optimert for slagmaskiner

Beskrivelse	Total lengde (mm) A	Pakkens innhold	Ordre antall	Artikkelnummer	EAN kode	NOBB Nr.	NRF Nr.
① Låsbar bitsholder 1/4" Hex opptak, 73 mm lengde	73	1	1	4932459398	4058546010591	51783476	
② Låsbar bitsholder 1/4" Hex opptak, 152 mm lengde	152	1	1	48324532	045242483488	51783480	
③ Låsbar bitsholder 1/4" Hex opptak, 305 mm lengde	305	1	1	48324533	045242483495	51783495	



SHOCKWAVE IMPACT DUTY TM

Sokkel og bit adapter

Beskrivelse	Total lengde (mm)	Pakkens innhold	Ordre antall	Artikkelnummer	EAN kode	NOBB Nr.	NRF Nr.
① Sokkel adapter. 1/4" Hex - 1/4" firkant, DIN 3126 - E 6.3.	50	1	1	48325030	045242195039	42848521	9847021
② Sokkel adapter. 1/4" Hex - 1/2" firkant, DIN 3126 - E 6.3.	50	1	1	48325032	045242195046	42848536	9847019
③ Bit adapter. 1/2" firkant - 1/4" hex Hex for skrutrekk bits.	50	1	1	48034410	045242195015	42848540	9847018



KNUCKLE TM

Vinkelforsats for slagapplikasjoner

- Slagkraftig. Kan brukes med slagskrutrekker med og uten ledning.
- Kompakt slagskruforsats.
- Ideel for bruk på steder med begrenset plass.
- Kraftig metallkonstruksjon absorberer støt.
- 0° og 30° positioner.
- 1/4" Hex tange passer rett i chucken.
- Egnet for bruk med 1/4" slagskrutrekker med opp til 180 Nm moment.



Beskrivelse	Pakkens innhold	Ordre antall	Artikkelnummer	EAN kode	NOBB Nr.	NRF Nr.
Knuckle TM .						
1 x Knuckle TM / 1 x PH1 / 2 x PH2 / 1 x PZ1 / 2 x PZ2 / 1 x PZ3 / 1 x TX15 / 1 x TX20 / 1 x TX25.	11	1	4932459781	4058546029531	53000617	



Magnetiske hylser

Spesial utviklet stål og varmebehandling for maksimal styrke og ekstrem varighet.

Sterk magnetisk tupp for et sikkert feste.

Feste: 1/4" Hex (DIN 3126 – E 6.3). Godt egnet for høyt dreiemoment og slagapplikasjoner.

Størrelse (på tvers av flatene) (mm)	Til boltstørrelser	Total lengde (mm) A	Pakkens innhold	Ordre antall	Artikkelnummer	EAN kode	NOBB Nr.	NRF Nr.	
5.5	M3	65	1	1	4932352536	4002395371945	42848415	9848286	
6.0	M3.5	65	1	1	4932352537	4002395371952	42848426	9848288	
1/4"	-	65	1	1	4932352538	4002395371969	42848434	9848279	
7.0	M4	65	1	1	4932352539	4002395371976	42848445	9848289	
5/16"	-	65	1	1	4932352540	4002395371983	42848453	9848287	
8.0	M5	65	1	1	4932352541	4002395371990	42848464	9848291	
3/8"	-	65	1	1	4932352542	4002395372003	42848472	9848285	
10.0	M6	65	1	1	4932352543	4002395372010	42848483	9848281	
12.0	M7	65	1	1	4932352544	4002395372027	42848498	9848282	
13.0	M8	65	1	1	4932352545	4002395372034	42848502	9848283	
17.0	M10	65	1	1	4932352546	4002395372041	42848517	9848284	
① 5 deler Shockwave Impact Duty [™] muttertrekkersett.				5	1	4932352822	4002395374809	44446757	9832308
Innhold: Ø 7 / 8 / 10 / 12 / 13 mm.									



OSD2 vinkelforsats

OSD2 vinkelforsats er den optimale løsningen for bor og skruoppgaver på steder med begrenset plass



Metallgir og hus - Metall presisjonskoniske drev for smidig og presis kjøring - Enestående kraftoverføring - Da den er bare 51 mm høy, er den perfekt egnet for bruk på trange steder

Håndtak i siden med mykt grep - Kan roteres 360° for venstre- og høyrehendt bruk - med 4 låseposisjoner

To-trinns sekskantet skaft - Trinn 1: Standard 1/4" (6 mm) sekskantet skaft - Trinn 2: 10mm sekskantet skaft for forbedret grep i større patroner ved utføring av mer krevende oppgaver.

Allsidighet - OSD 2 kan brukes både til boring og skrutrekkerbruk.

Industriell kvalitet, utviklet for bruk med alle batteridrevne maskiner og oppgaver med opp til 40 Nm moment og maks. 1750 o/min

OSD 2 kan brukes både til både bor og skruoppgaver

Kun 51 mm høy, perfekt egnet for bruk på steder med begrenset plass



Beskrivelse	Pakkens innhold	Ordre antall	Artikkelnummer	EAN kode	NOBB Nr.	NRF Nr.
① OSD 2 Diskdisplay.	1	1	4932352320	4002395369799	43020176	9848644
② (Inneholder 6 x OSD 2 – enkel OSD 2 4932352320).	6	1	4932352321	4002395369805	43020180	9848645

Systemtilbehør - skrumaskiner

Beskrivelse	Passer til 220-230 volt skrutrekker	Pakkens innhold	Ordre antall	Artikkelnummer	EAN kode	NOBB Nr.	NRF Nr.
① Forsats til gips skruer.	DWE 4000 Q, DWSE 4000 Q, TKSE 2500 Q, 6790, 6743	1	1	49261036	045242185245	23560451	9848932
② Forsats til selvborrende skruer.	TKSE 2500 Q, 6790	1	1	49261082	045242185375	23560469	9848933
Magnetisk bitsholder 1/4". Lengde 76 mm 1/4".	DWE 4000 Q, DWSE 4000 Q, 6743	1	1	48323065	045242128600	23537566	9847257
Magnetisk bitsholder. Lengde 76 mm. Krever en ekstra 49261036 forsats.	TKSE 2500 Q, 6790	1	1	48323070	045242128655	42249056	9847258
Pakke med 3 sekskantede magnetpiper.		3	1	49663004	045242207848	30775167	9848292
③ Pakken inneholder: 6 / 8 / 10 mm magnetpipe.							
④ M12 BDDX-OA Offset chuck for skruoppgaver. 12 forskjellige festemuligheter.		1	1	4932430432	4002395380930	48476343	9835464
⑤ M12 BDDX-RAA vinkelchuck for boroppgaver på steder med begrenset plass. 90 graders vinkel. 12 forskjellige festemuligheter. Direkte bitsopptak.		1	1	4932430433	4002395380947	48476358	9835465
⑥ Skrubåndforsats til M18 FSG		1	1	4933459202	4002395289974	51782061	9837503
⑦ PH2 148 mm bits til M18 FSG.		3	1	4932459393	4058546010546	52120055	9849593
⑧ 75 mm bitsholder til M18 FSG.		1	1	4932459394	4058546010553	52120066	9849594



Systemtilbehør - Sharp-Fire skrumaskiner

Beskrivelse	Passer til 220-230 volt skrutrekker	Pakkens innhold	Ordre antall	Artikkelnummer	EAN kode	NOBB Nr.	NRF Nr.
① Firkantet bits. Til Sharp-fire magasin 48051000 – 120 mm lang.	DWE 4000 Q, SE 2500 LMQ, TKSE 2500 Q	1	1	48301526	045242124312		
① Firkantet bits. Til Sharp-fire magasin 48051005 – 140 mm lang.	DWE 4000 Q, SE 2500 LMQ, TKSE 2500 Q	1	1	48301527	045242124329	23537483	9847397
② Philips bit. Til Sharp-fire magasin 48051005 – 140 mm lang.	DWE 4000 Q, SE 2500 LMQ, TKSE 2500 Q	1	1	48301528	045242124336	30563548	9847191

















Systemtilbehør - muttertrekkere

Beskrivelse	Pakkens innhold	Ordre antall	Artikkelnummer	EAN kode	NOBB Nr.	NRF Nr.
Sikringsstift – firkantet. Holderen faller ikke av med mindre sikringsstiften presses inn.	1	1	49170405	045242178919	23557796	9847927
① Adapter 1/2" firkant til 7/16" og Hex 11 mm. For bruk med 7/16" selfeed bor og slagfaste spiralbor	1	1	48660061	045242155118	23557671	9847002
Beskyttelseskappe i gummi for M18 CIW	1	1	49162754	045242320455	48160605	
Beskyttelseskappe i gummi for M18 CHIW & M28 CHIW	1	1	49162763	045242324255	48160817	
② Beskyttelseskappe i gummi for M18 FMTIWP	1	1	49162861	045242510146		
Beskyttelseskappe i gummi for M18 FHIWP12	1	1	49162766	045242506415		
Beskyttelseskappe i gummi for M18 FHIWF12	1	1	49162767	045242506422		



FIXTEC og SDS-plus adaptere

System	Feste	ID-nr. 4932	EAN kode 4002395	NOBB Nr.	NRF. Nr.	
① FIXTEC	 SDS-plus	379877	346561	23506926	9847288	① 
② FIXTEC	 SDS-plus	399152	357628	30557508	9847289	② 
③ FIXTEC	 SDS-plus	352299	369584	42405557	9847291	③ 
④ FIXTEC	 1/2" x 20 UNF	371807	344710			④ 
⑤ FIXTEC	 1/2" x 20 UNF	399154	357635	30557516	9847007	⑤ 
<p>Passer til PLH 16 QEX, V28 HX, V18 HX, PLH 26 QEX, PH 30 Power X, KH 26 XE, KH 24 XE, KH 28 Super XE, BH 26 LXE og PH 26 X.</p>						
⑥ SDS-plus	 1/2" x 20 UNF	367438	337668	23459266	9832284	⑥ 
<p>Chuckadapter med direkte bitsfeste (-Hex) i spindelen. Til skrubits. Adapter med gjenger gjør at den kan strammes til chuken uten at den vingler.</p>						
⑦ SDS-plus	 1/2" x 20 UNF	367166	334438	23459274	9832282	⑦ 
<p>Chuckadapter med stoppskrue.</p>						

Nøkkelchucker

Maks. kapasitet chuck (mm)	Maskinens feste	Låseanordning	Låseskrue	Bormaskin	Slagbormaskin	Batteridrevet bormaskin	Nøkkel	Pakkens innhold	Ordre antall	Artikkelnummer	EAN kode	NOBB Nr.	NRF Nr.
1.0-10	1/2" x 20	✓	✓	✓	✓	✓	A	1	1	4932269401	4002395302932	23456726	9832292
1.5-13	1/2" x 20	✓	✓	✓	✓	✓	A	1	1	4932267980	4002395300488	23456742	9832289
1.0-16	Taper B16			✓			C	1	1	4932127010	4002395306169	23456759	9847285
3.0-16	M18x2.5	✓	✓	✓	✓		C	1	1	4932320014*	4002395310784	23456767	9847296
3.0-16	1/2" x 20			✓	✓		C	1	1	4932363753	4002395332953		



Nøkkelchuck til spesifikke verktøy

Maks. kapasitet chuck (mm)	Maskinens feste	Passer til bor-/skrutrekker	Låseskrue	Nøkkel	Pakkens innhold	Ordre antall	Artikkelnummer	EAN kode	NOBB Nr.	NRF Nr.
1.0-10	3/8" x 24	HDE 6 RQ	✓	H	1	1	48660817	045242155705	30561401	9847294
2.0-13	1/2" x 20	HDE 13 RQD	✓	K	1	1	48661355	045242156542		



Nøkkelchucker med 1/4" Hex feste

Maks. kapasitet chuck (mm)	Maskinens feste	Batteridrevet bormaskin	Nøkkel	Pakkens innhold	Ordre antall	Artikkelnummer	EAN kode	NOBB Nr.	NRF Nr.
0.5-6.5	1/4" Hex	✓	D	1	1	4932314867	4002395300112	23456692	9847295



Nøkkelchuck

Beskrivelse	Type	Ref. nr.	Pakkens innhold	Ordre antall	Artikkelnummer	EAN kode	NOBB Nr.	NRF Nr.
① Chuck nøkkel.	A	S2A	1	1	4932221378	4002395302765	23456817	9832287
	B	S2AT	1	1	4932310612	4002395309177	23456825	9847303
	C	S3T	1	1	4932221379	4002395306381	23456833	9847304
	D	S14	1	1	4932304684*	4002395300105	23456841	9847302
	E	S4	1	1	4932221380	4002395306398	23456858	9847305
	G	S2	1	1	4932319995	4002395303724	23456866	9847297
	H		1	1	48663350	045242157600	30561427	9847301
	J		1	1	48663240	045242157501	42249177	9847298
② Skrunøkkel (SW 13) til avmontering av chucker.			1	1	4932315788	4002395302611		
	③ Morsekonus til chucker med B16 eller B 22 konus.	MT3 - B16	1	1	4932117042	4002395305834	23456882	
Utdriververktøy DIN 317 størr. 3.			1	1	4932604226	4002395311248	23456908	9848609

①



②



③



*så lenge lageret rekker

Selvspendende chucker

Maks. kapasitet chuck (mm)	Opptak	Låseanordning	Låseskrue	Bormaskin	Slagbormaskin	Batteridrevet bormaskin	Pakkens innhold	Ordre antall	Artikkelnummer	EAN kode	NOBB Nr.	NRF Nr.
1.0-10	3/8" x 24		✓	✓		✓	1	1	4932349457	4002395318155	23456577	9832294
1.0-10	1/2" x 20	✓	✓	✓	✓	✓	1	1	4932364382	4002395337675	23456593	9848333
1.5-13	1/2" x 20	✓		✓	✓	✓	1	1	4932376531	4002395346332	23507759	9848329
1.5-13	1/2" x 20	✓	✓	✓	✓	✓	1	1	4932376533	4002395346349	23506769	9848332
1.5-13	1/2" x 20	✓		✓	✓	✓	1	1	4932364265*	4002395334056	23456643	9832297
1.5-13	1/2" x 20	✓	✓	✓	✓	✓	1	1	4932364267*	4002395334070	23456650	9832298



* Industriell kvalitet

Selvspendende chucker til FIXTEC (spindellås) maskiner

Maks. kapasitet chuck (mm)	Opptak	Låseanordning	Låseskrue	Bormaskin	Slagbormaskin	Batteridrevet bormaskin	Pakkens innhold	Ordre antall	Artikkelnummer	EAN kode	NOBB Nr.	NRF Nr.
1.0-10	3/8" x 24	✓	✓	✓	✓	✓	1	1	4932371018	4002395339365	23160807	9848327
1.0-10	1/2" x 20	✓	✓	✓	✓	✓	1	1	4932372443	4002395345458	23506751	9832299
1.5-13	1/2" x 20	✓	✓	✓	✓	✓	1	1	4932371913	4002395345366	23507809	9848335
1.5-13	3/8" x 24	✓	✓	✓	✓	✓	1	1	4932399492	4002395361137	30789309	9848334



Industrielle selvspendende chucker til slagbormaskiner

Maks. kapasitet chuck (mm)	Opptak	Låseanordning	Bormaskin	Slagbormaskin	Batteridrevet bormaskin	Pakkens innhold	Ordre antall	Artikkelnummer	EAN kode	NOBB Nr.	NRF Nr.
1.0-13	1/2" x 20	✓	✓	✓	✓	1	1	4932364266	4002395334063	23456619	9832302



Nøkkelchucker til spesifikke verktøy

Maks. kapasitet chuck (mm)	Opptak	Spesifikk maskin	Låseanordning	Bormaskin	Låseskrue	Pakkens innhold	Ordre antall	Artikkelnummer	EAN kode	NOBB Nr.	NRF Nr.
① 1.0-10	1/2" x 20	HDE 10 RQX			✓	1	1	48661520	045242156795	30561385	9847292
① 1.5-13	1/2" x 20	HDE 13 RQX			✓	1	1	42660755	4002395891436		
② 1.5-13	FIXTEC		✓	✓		1	1	4932399214	4002395358236	30557532	9847287
③ 1.0-10	FIXTEC	M12 BDDX		✓		1	1	4932430444	4002395381050	48476362	



Diamantbor til våtboring

WCHP-SB 8–50 mm



- ① Standard 1/2" G feste
- ② Standard 1 1/4" UNC feste
- ③ Bordimensjon og type er gravert på borhalsen
- ④ Lasersveidete segmenter for optimal yteevne
- ④ 10 mm segmenthøyde for lang levetid



WCHP-SB 52–152 mm



WCHP 52–350 mm



- Ekstra tynt 2 mm segment for rask og aggressiv boring i armert betong
- Segment med lukket kant for utmerket ytelse ved tøffe applikasjoner

- Unike segmenter med TURBO design
- Forhåndsslipt; sikrer perfekte resultater fra første hull
 - Et ytre- og to innerspor for optimal kjøling og rask fjerning av materialet

Materialer		WCHP-SB opp til 50 mm	WCHP-SB WCHP over 52 mm
Armert betong – medium slipende:	eks. – kalkblanding	✓	✓
Armert betong – med hard blanding:	eks. – granittblanding – kvartsblanding	✓	✓
Armert betong – meget slipende:	eks. – flintstein – lecablokk – myk/grønn betong	◆	◆
Asfalt		✗	✗
Betongrør		✓	✓
Fliser – harde		◆	◆
Fliser – myke		◆	◆
Granitt		✗	✗
Ildfast murstein		✗	✗
Kalksandstein – medium til hard		◆	◆
Kalksandstein – meget hard		✗	✗
Kalksandstein – myk		◆	◆
Kunstig stein – hard		✗	✗
Lettbetong		✓	✓
Marmor		◆	◆
Mur – avrettingsstøp		✓	✓
Porfyr		✗	✗
Sandstein/steinrørs		◆	◆
Skifer		◆	◆

✓ Best egnet til. Anbefalt til disse materialene.

◆ Anpasset. Anbefales for periodisk bruk i disse materialer. Meget gode boregenskaper, men begrenset levetid.

✗ Ikke egnet til. Ikke anbefalt til disse materialene.

Diamantbor til våtboring

Ø (mm)	Beskrivelse	DD3 152	DCM2 250C & DCM2 350C	Gjenger	Arbejds længde (mm) B	Total længde (mm) A	Pakkens indhold	Ordre antal	Artikelnummer	EAN kode	NOBB Nr.	NRF Nr.
8	WCHP-SB 8	✓	◆	1/2" G	70	135	1	1	4932352072	4002395367269	42028420	9832563
12	WCHP-SB 12	✓	◆	1/2" G	200	265	1	1	4932352074	4002395367283	42028446	9832542
14	WCHP-SB 14	✓	◆	1/2" G	300	365	1	1	4932352075	4002395367290	42028454	9832543
16	WCHP-SB 16	✓	◆	1/2" G	300	365	1	1	4932352077	4002395367313	42028473	9832545
18	WCHP-SB 18	✓	◆	1/2" G	300	365	1	1	4932352078	4002395367320	42028484	9832546
20	WCHP-SB 20	✓	◆	1/2" G	300	365	1	1	4932352079	4002395367337	42028492	9832547
22	WCHP-SB 22	✓	◆	1/2" G	300	365	1	1	4932352080	4002395367344	42028503	9832548
24	WCHP-SB 24	✓	◆	1/2" G	300	365	1	1	4932352081	4002395367351	42028518	9832549
25	WCHP-SB 25	✓	◆	1/2" G	300	365	1	1	4932352082	4002395367368	42028522	9832551
28	WCHP-SB 28	✓	◆	1/2" G	300	365	1	1	4932352083	4002395367375	42028537	9832552
30	WCHP-SB 30	✓	◆	1/2" G	300	365	1	1	4932352084	4002395367382	42028541	9832553
32	WCHP-SB 32	✓	◆	1/2" G	300	365	1	1	4932352085	4002395367399	42028556	9832554
35	WCHP-SB 35	✓	◆	1/2" G	300	365	1	1	4932352086	4002395367405	42028560	9832555
37	WCHP-SB 37	✓	◆	1/2" G	300	365	1	1	4932352087	4002395367412	42028575	9832556
40	WCHP-SB 40	✓	◆	1/2" G	300	365	1	1	4932352088	4002395367429	42028586	9832557
42	WCHP-SB 42	✓	◆	1/2" G	300	365	1	1	4932352089	4002395367436	42028594	9832558
45	WCHP-SB 45	✓	◆	1/2" G	300	365	1	1	4932352090	4002395367443	42028605	9832559
50	WCHP-SB 50	✓	◆	1/2" G	300	365	1	1	4932352092	4002395367467	42028624	9832562
52	WCHP 52		✓	1 1/4" UNC	420	500	1	1	4932399707	4002395363582	30561591	9832535
52	WCHP-SB 52	✓		1 1/4" UNC	420	500	1	1	4932352734	4002395373925	44085720	9832094
62	WCHP 62		✓	1 1/4" UNC	420	500	1	1	4932399708	4002395363599	30561609	9832536
62	WCHP-SB 62	✓		1 1/4" UNC	420	500	1	1	4932352735	4002395373932	44085735	9832095
72	WCHP 72		✓	1 1/4" UNC	420	500	1	1	4932399709	4002395363605	30561617	9832537
82	WCHP 82		✓	1 1/4" UNC	420	500	1	1	4932399710	4002395363612	30561625	9832538
82	WCHP-SB 82	✓		1 1/4" UNC	420	500	1	1	4932352736	4002395373949	44085746	9832097
92	WCHP 92		✓	1 1/4" UNC	420	500	1	1	4932399711	4002395363629	30561633	9832539
92	WCHP-SB 92	✓		1 1/4" UNC	420	500	1	1	4932352737	4002395373956	44085754	9832098
102	WCHP 102		✓	1 1/4" UNC	420	500	1	1	4932399712	4002395363636	30561476	9832521
102	WCHP-SB 102	✓		1 1/4" UNC	420	500	1	1	4932352738	4002395373963	44085678	9832085
112	WCHP 112		✓	1 1/4" UNC	420	500	1	1	4932399713	4002395363643	30561484	9832522
112	WCHP-SB 112	✓		1 1/4" UNC	420	500	1	1	4932352739	4002395373970	44085682	9832087
122	WCHP 122		✓	1 1/4" UNC	420	500	1	1	4932399714	4002395363650	30561492	9832523
122	WCHP-SB 122	✓		1 1/4" UNC	420	500	1	1	4932352740	4002395373987	44085697	9832088
132	WCHP 132		✓	1 1/4" UNC	420	500	1	1	4932399715	4002395363667	30561500	9832524
132	WCHP-SB 132	✓		1 1/4" UNC	420	500	1	1	4932352741	4002395373994	44085701	9832091
152	WCHP 152		✓	1 1/4" UNC	420	500	1	1	4932399716	4002395363674	30561518	9832525
152	WCHP-SB 152	✓		1 1/4" UNC	420	500	1	1	4932352742	4002395374007	44085716	9832092
162	WCHP 162		✓	1 1/4" UNC	420	500	1	1	4932399717	4002395363681	30561526	9832526
172	WCHP 172		✓	1 1/4" UNC	420	500	1	1	4932352052	4002395367092	41431149	9832527
182	WCHP 182		✓	1 1/4" UNC	420	500	1	1	4932399718	4002395363698	30561534	9832528
202	WCHP 202		✓	1 1/4" UNC	420	500	1	1	4932399719	4002395363704	30561542	9832529
225	WCHP 225		✓	1 1/4" UNC	420	500	1	1	4932399720	4002395363711	30561559	9832531
250	WCHP 250		✓	1 1/4" UNC	420	500	1	1	4932399721	4002395363728	30561567	9832532
300	WCHP 300		✓	1 1/4" UNC	420	500	1	1	4932399722	4002395363735	30561575	9832533
350	WCHP 350		✓	1 1/4" UNC	420	500	1	1	4932399723	4002395363742	30561583	9832534

✓ Best egnet

◆ Egnet

WCHP-SB
Ø 8–50 mm

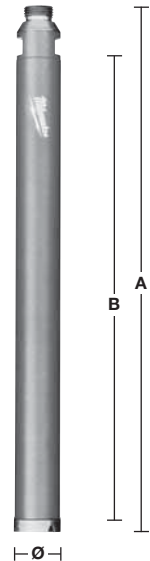

WCHP-SB
Ø 52–152 mm

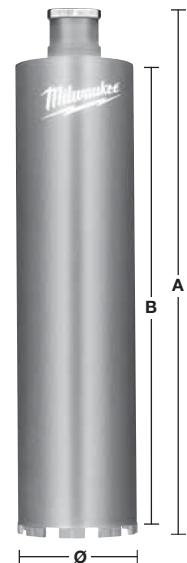

WCHP
Ø 52–350 mm

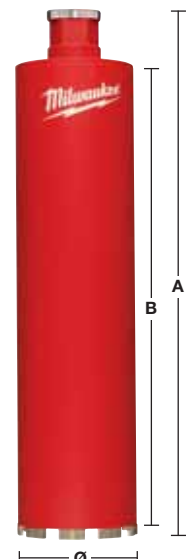

Systemtilbehør - diamantbor til våtboring

Beskrivelse	DD3 152	DCM2 250C & DCM2 350C	Pakkens innhold	Ordre antall	Artikkelnummer	EAN kode	NOBB Nr.	NRF Nr.
Monteringssett. Kun for bruk i betong!								
① Inneholder gjengebolt, vingmutter og 5 stk. M 12 betonganker. (Bruk et 15 med mer bor til betonganker.)	✓	✓	9	1	4932399731	4002395363827	41438284	9847391
Fastnøkler. 1 3/8" u-nøkkel. Holder spindelen mens man løser kjerneboret.		✓	1	1	49964705	045242222766	30562631	9848232
32 mm ringnøkkel. Holder spindelen mens man løser kjerneboret.	✓		1	1	4931428009	4002395844791		
41 mm u-nøkkel. Holder spindelen mens man løser kjerneboret.	✓	✓	1	1	4931428010	4002395844807		
② FIXTEC release. Anpasset for alle diamantmotorer med 1 1/4" spindelfeste. Hindrer kjerneboret fra å låse seg fast i maskinens spindellås. Kjerneboret kan siden løses og tas bort med minimal anstrengning.	✓	✓	1	1	4932352053	4002395367108	42249075	
Adapter: 1 1/4" to 1/2". 1 1/4" Adapter fra 1/4" hunn til 1/2" hunn. Adapter: 1 1/4" to 1/2". For å kunne tilkoble <50 mm diamantkjernebor på en 1 1/4" spindel.	✓	✓	1	1	4932352627	4002395372850	43709566	9848661
③ Forlengere 1 1/4" inv./utv. gjenger, lengde 300 mm.	✓	✓	1	1	4932399724	4002395363759	30561641	9847426
Forlengere 1 1/4" inv./utv. gjenger, lengde 500 mm.	✓	✓	1	1	4932399725	4002395363766	30561658	9847427
④ Teleskopforlengelse. Forlengelsesstang som brukes til å fastsette motoren til bakken i stedet for forankringsbolter. Maks. last 500 kg og justerbar høyde fra 1,8 – 2,9 m.	✓	✓	1	1	4932399732	4002395363834	30561773	9848442
⑤ Vakuumpumpe VP6. For festing av diamantborstative på jevne og slette yter. Standardutstyr: 5 m slange med DN 7 feste. Sugekapasitet: – 850 mbar. Maks. vakuumptrykk: 6 m ³ /h (100 l/min). Spenning: 220 – 240 Volt.	✓	✓	1	1	4932352094	4002395367474	42405258	9848634
⑥ Vakumbunnplate. Reservepakning 4931428665.	✓		1	1	4932352676	4002395373345	44685003	
⑦ WT 10 Vanntank. Vanntank i stål med inner- og ytersider i polyester for optimal rustbeskyttelse. Kapasitet 10 liter. Robust pumpe i messing med et makstrykk på 6 bar. 2,5 m slange med system for raskt feste på alle Milwaukee® bormotorer.	✓	✓	1	1	4932399726	4002395363773	30561781	9848635
⑧ Vannopsamlingsring. For bruk sammen med stativ DR 152 T.			1	1	4932352677	4002395373352	44685018	
Reserve gummiring til DR 152 T.			1	1	4932352678	4002395373369	44685022	
⑨ Vannopsamlingsring. For bruk sammen med stativ DR 250 TV.			1	1	4932399727	4002395363780	30561799	9848637
Reserve gummiring til DR 250 T.			1	1	4932399729	4002395363803	41438292	9847534
⑨ Vannopsamlingsring. For bruk sammen med stativ DR 350 TV.			1	1	4932399728	4002395363797	30561807	9848638
Reserve gummiring til DR 350 T.			1	1	4932399730	4002395363810	41438300	9847535
⑩ Avstandsstykke T = 50 mm. Skal monteres mellom borstativet og motor ved bruk av borkroner >250 mm og maks. 350 mm. Leveres som standardutstyr med diamantborstative DR 350 T.		✓	1	1	4932399736	4002395363872	41438276	9847026
Monteringsplate for rask montering av motor. Passer til Milwaukee® motorer. Leveres som standardutstyr med diamantborstative DR 250 TV og DR 350 T.		✓	1	1	4932399733	4002395363841	41438318	9848219



FIXTEC system for diamantborkroner

Den patenterte Milwaukee® serien med FIXTEC adaptere for diamantborkroner gjør at man kan bytte diamantborkroner på få sekunder, uten bruk av ekstra verktøy.

Den vanligste ulempen ved eksisterende systemer er at diamantborkronen låser seg fast til maskinen, noe som gjør det veldig vanskelig å fjerne borkronen igjen, selv med hjelp av skrunøkkel. Men med det nye FIXTEC adapter-løsningen fra Milwaukee®, er dette et problem som hører fortiden til. Borkronen kan løsnes, fjernes og byttes ved hjelp av bare hendene – uten bruk av diverse skrunøkler.

De revolusjonerende FIXTEC adapterne kommer med eller uten støvavsug og med forskjellige verktøyfester, noe som gjør dem kompatible med maskiner fra andre varemerker.

Før



Nå



FIXTEC løsning

FIXTEC løsning med støvavsug

FIXTEC Clean Line Rotor (CLR). Passer til diamantborkroner med 1 1/4" UNC spindelgjenge. Fordelen med støvavsugget er at det øker borhastigheten og diamantborkronens levetid.

Beskrivelse	Verktøyopptak	Gjenger	Pakkens innhold	Ordre antall	Artikkelnummer	EAN kode	NOBB Nr.	NRF Nr.
② FIXTEC Clean Line Rotor (CLR).	M18 x 2.5	1 1/4" UNC	1	1	4932352172	4002395368242	42249041	9847009



FIXTEC løsning uten støvavsug

FIXTEC adaptere. Passer til diamantborkroner med M 16 spindelgjenge. Et standard SDS-plus bor kan brukes som sentreringsbor.

Beskrivelse	Verktøyopptak	Gjenger	Pakkens innhold	Ordre antall	Artikkelnummer	EAN kode	NOBB Nr.	NRF Nr.
FIXTEC adaptere.	M18 x 2.5	M16	1	1	4932399174	4002395357819	30562417	9847008
	11 mm Hex	M16	1	1	4932399220	4002395358342	30562425	9847011



Tørr diamantboring med støvavsug - DCHXL

- Segmenthøyde 10 mm for beste levetid.
- Lasersveiset segment for ekstra holbarhet.
- Benyttes kun med maskin innstilt til borfunksjon, ikke egnet til hammerboring.
- Vi anbefaler at borkronene brukes med senteringsenhet.



Materiale	DCHXL	Materiale	DCHXL
Lettbetong	◆	Granitt	✘
Hard kunststein	✘	Hard kalksandstein	✓
Murstein – veldig hard	✓	Myk/abrasiv kalksandstein	◆
Murstein – middel	◆	Marmor	✘
Murstein – myk	◆	Fliser	✘
Betong	✘		

✓ Best egnet til. Anbefalt til disse materialene.
 ✘ Ikke egnet til. Ikke anbefalt til disse materialene.

◆ Anpasset. Anbefales for periodisk bruk i disse materialer.
 Meget gode boregenskaper, men begrenset levetid.

Beskrivelse	Ø (mm)	Gjenger	Beskrivelse	Total lengde (mm) A	Pakkens innhold	Ordre antall	Artikkelnummer	EAN kode	NOBB Nr.	NRF Nr.
DCHXL 38*	38	1 1/4" UNC	420	490	1	1	4932399753	4002395364060	42248992	9847334
DCHXL 52	52	1 1/4" UNC	420	490	1	1	4932399163	4002395357703	30562557	9832139
DCHXL 68	68	1 1/4" UNC	420	490	1	1	4932399164	4002395357710	30562565	9832141
DCHXL 82	82	1 1/4" UNC	420	490	1	1	4932399165	4002395357727	30562581	9832143
DCHXL 102	102	1 1/4" UNC	420	490	1	1	4932399166	4002395357734	30562516	9832135
DCHXL 107	107	1 1/4" UNC	420	490	1	1	4932399754	4002395364077	42249003	9847329
① DCHXL 112	112	1 1/4" UNC	420	490	1	1	4932399167	4002395357741	30562524	9832136
DCHXL 117	117	1 1/4" UNC	420	490	1	1	4932399755	4002395364084	42249018	9847331
DCHXL 122	122	1 1/4" UNC	420	490	1	1	4932399168	4002395357758	30562532	9832137
DCHXL 127	127	1 1/4" UNC	420	490	1	1	4932399169	4002395357765	42249022	9847332
DCHXL 132	132	1 1/4" UNC	420	490	1	1	4932399170	4002395357772	42249037	9847333
DCHXL 152	152	1 1/4" UNC	420	490	1	1	4932399171	4002395357789	30562607	9832145
DCHXL 162	162	1 1/4" UNC	420	490	1	1	4932399172	4002395357796	30562540	9832138

* Ikke nødvendig med senteringsbrikke under forboring.

Beskrivelse	Verktøyopptak	Gjenger	Pakkens innhold	Ordre antall	Artikkelnummer	EAN kode	NOBB Nr.	NRF Nr.
② FIXTEC Clean Line Rotor (CLR).	M18 x 2.5	1 1/4" UNC	1	1	4932352172	4002395368242	42249041	9847009

Beskrivelse	Pakkens innhold	Ordre antall	Artikkelnummer	EAN kode	NOBB Nr.	NRF Nr.
③ Guidestang for DD2-160. Leveres komplett med låseskrue (4931622432). Krever sekskantnøkkel (4931616044) og SDS-plus senterbor (8 x 160 mm, 4932307071).	1	1	4932399173	4002395357802	30562474	9848391
④ Guidestang for DD3-152. Krever SDS-plus pilotbor (8 x 110 mm, 4932307070).	1	1	4932352679	4002395373376	4425063	

Ø (mm)	Artikkelnummer	EAN kode	NOBB Nr.	NRF Nr.	Ø (mm)	Artikkelnummer	EAN kode	NOBB Nr.	NRF Nr.
52	4931393176	4002395358380			117	4931403508	4002395364107		
68	4931393177	4002395358397			122	4931393181	4002395780709		
82	4931393178	4002395358403			127	4931393182	4002395780716		
⑤ 102	4931393179	4002395358410			132	4931393183	4002395358458		
107	4931403507	4002395364091			152	4931393184	4002395358465		
112	4931393180	4002395358427			162	4931393185	4002395358472		



Diamantborkroner for tørrboring med støvavsug for elektriske kontakter - DCHX

- Segmenthøyde 10 mm for beste levetid.
- Lasersveiset segment for ekstra holbarhet.
- Velegnet til installasjoner av elektriske kontakter og koblingsbokser.
- Benyttes kun med maskin innstilt til borfunksjon, ikke egnet til hammerboring.



Materiale	DCHX	Materiale	DCHX
Lettbetong	◆	Granitt	✗
Hard kunststein	✗	Hard kalksandstein	✓
Murstein – veldig hard	✓	Myk/abrasiv kalksandstein	◆
Murstein – middel	✓	Marmor	✗
Murstein – myk	◆	Fliser	✗
Betong	✗		

- ✓ Best egnet til. Anbefalt til disse materialene.
- ◆ Anpasset. Anbefales for periodisk bruk i disse materialer. Meget gode boregenskaper, men begrenset levetid.
- ✗ Ikke egnet til. Ikke anbefalt til disse materialene.

Beskrivelse	Ø (mm)	Gjenger	Arbeidslengde (mm) B	Total lengde (mm) A	Pakkens innhold	Ordre antall	Artikkelnummer	EAN kode	NOBB Nr.	NRF Nr.
① DCHX 68	68	1 1/4" UNC	60	130	1	1	4932399217	4002395358311	30562573	9832142
DCHX 82	82	1 1/4" UNC	60	130	1	1	4932399218	4002395358328	30562599	9832144

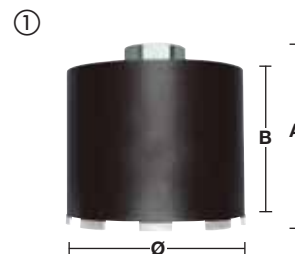

Beskrivelse	Verktøyopptak	Gjenger	Pakkens innhold	Ordre antall	Artikkelnummer	EAN kode	NOBB Nr.	NRF Nr.
② FIXTEC Clean Line Rotor (CLR).	M18 x 2.5	1 1/4" UNC	1	1	4932352172	4002395368242	42249041	9847009



Beskrivelse	Pakkens innhold	Artikkelnummer	EAN kode	NOBB Nr.	NRF Nr.
Guidestang for DD2-160. Leveres komplett med låseskrue (4931622432). Krever sekskantnøkkel (4931616044) og SDS-plus senterbor (8 x 110 mm, 4932307070).	1	4932399221	4002395358359	30562466	9848389
③ Guidestang for DD3-152. Krever SDS-plus pilotbor (8 x 110 mm, 4932307070).	1	4932352680	4002395373383	44255078	



Diamantborkroner for tørrboring uten støvavsug for elektriske kontakter - DCU / DCH

- 7 mm høyt segment.
- Lasersveiset segment for ekstra holbarhet.
- Velegnet til installasjoner av elektriske kontakter og koblingsbokser.
- Benyttes kun med maskin innstilt til borfunksjon, ikke egnet til hammerboring.

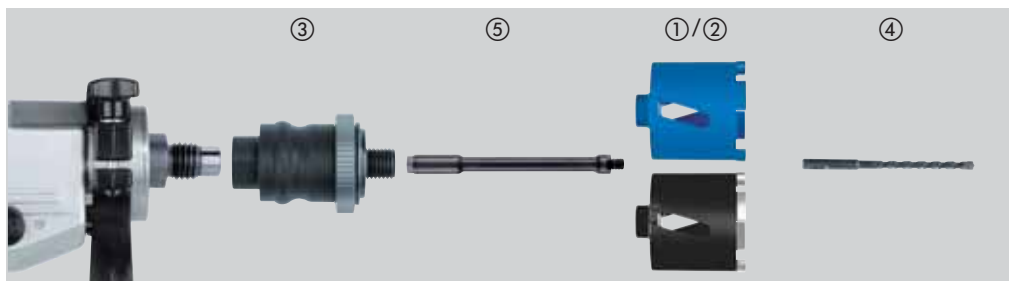

Materiale	DCU	DCH	Materiale	DCU	DCH
Lettbetong	◆	◆	Granitt	✗	✗
Hard kunststein	✗	✗	Hard kalksandstein	◆	✓
Murstein – veldig hard	◆	✓	Myk/abrasiv kalksandstein	✓	◆
Murstein – middel	✓	◆	Marmor	✗	✗
Murstein – myk	✓	◆	Fliser	✗	✗
Betong	✗	✗			

- ✓ Best egnet til. Anbefalt til disse materialene.
- ◆ Anpasset. Anbefales for periodisk bruk i disse materialer. Meget gode boregenskaper, men begrenset levetid.
- ✗ Ikke egnet til. Ikke anbefalt til disse materialene.

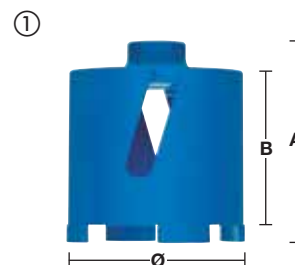

Beskrivelse	Ø (mm)	Gjenger	Arbeids-lengde (mm) B	Total lengde (mm) A	Pakkens innhold	Ordre antall	Artikkel-nummer	EAN kode	NOBB Nr.	NRF Nr.
① DCU 68	68	M16	60	90	1	1	4932371978	4002395346035	30562490	9832567
① DCU 82	82	M16	60	90	1	1	4932371979	4002395346042	30562508	9832571
② DCH 68	68	M16	60	90	1	1	4932399579	4002395362080	42029324	9847327
② DCH 82	82	M16	60	90	1	1	4932399580	4002395362097	42029332	9847328

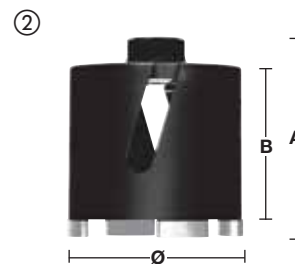

Beskrivelse	Arbeids-lengde (mm) B	Gjenger	Pakkens innhold	Ordre antall	Artikkel-nummer	EAN kode	NOBB Nr.	NRF Nr.
③ FIXTEC adaptere.	M18 x 2.5	M16	1	1	4932399174	4002395357819	30562417	9847008
	11 mm Hex	M16	1	1	4932399220	4002395358342	30562425	9847011
④ SDS-plus senterbor Ø 8 x 160 mm.			1	1	4932307071	4002395308873	23457658	9831913



Beskrivelse	Adapter opptak	Gjenger	Total lengde (mm) A	Pakkens innhold	Ordre antall	Artikkel-nummer	EAN kode	NOBB Nr.	NRF Nr.
⑤ Forlenger mellom FIXTEC adapter og diamantbor.	M16	M16	300	1	1	4932369736	4002395346028	42622754	9847428



Diamantborkroner for tørrboring uten støvavsug - DCH 150

- 10 mm høyt segment.
- Lasersveiset segment for ekstra holbarhet.
- Benyttes kun med maskin innstilt til borfunksjon, ikke egnet til hammerboring.

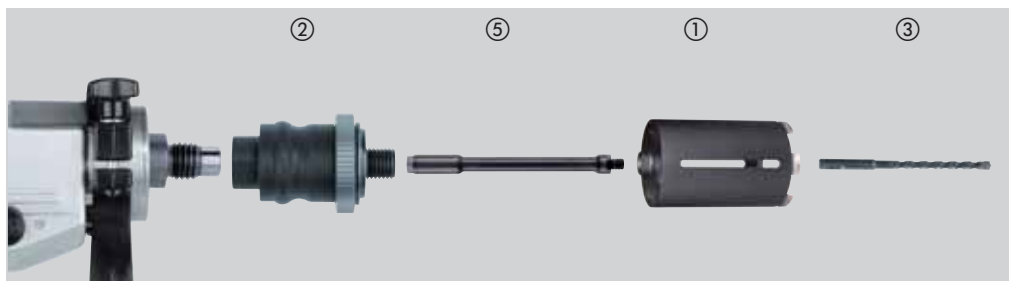

Materiale	DCH	Materiale	DCH
Lettbetong	◆	Granitt	✘
Hard kunststein	✘	Hard kalksandstein	✓
Murstein – veldig hard	✓	Myk/abrasiv kalksandstein	◆
Murstein – middel	✓	Marmor	✘
Murstein – myk	◆	Fliser	✘
Betong	✘		

- ✓ Best egnet til. Anbefalt til disse materialene.
- ◆ Anpasset. Anbefales for periodisk bruk i disse materialer. Meget gode boregenskaper, men begrenset levetid.
- ✘ Ikke egnet til. Ikke anbefalt til disse materialene.

Beskrivelse	Ø (mm)	Gjenger	Arbeids- lengde (mm) B	Total lengde (mm) A	Pakkens innhold	Ordre antall	Artikkel- nummer	EAN kode	NOBB Nr.	NRF Nr.
DCH 150-52	52	M16	150	180	1	1	4932352628	4002395372867	44085633	9832078
DCH 150-62	62	M16	150	180	1	1	4932352629	4002395372874	44085644	9832081
DCH 150-68	68	M16	150	180	1	1	4932352630	4002395372881	44085652	9832082
DCH 150-82	82	M16	150	180	1	1	4932352631	4002395372898	44085663	9832084
DCH 150-102	102	M16	150	180	1	1	4932352632	4002395372904	44085614	9832075
DCH 150-127	127	M16	150	180	1	1	4932352633	4002395372911	44085625	9832077



Beskrivelse	Verktøyopptak	Gjenger	Pakkens innhold	Ordre antall	Artikkel- nummer	EAN kode	NOBB Nr.	NRF Nr.
	M18 x 2.5	M16	1	1	4932399174	4002395357819	30562417	9847008
② FIXTEC adaptere.	11 mm Hex	M16	1	1	4932399220	4002395358342	30562425	9847011
③ SDS-plus senterbor Ø 8 x 260 mm.			1	1	4932353821	4002395320141	23457674	9847721



Beskrivelse	Adapter opptak	Gjenger	Total lengde (mm) A	Pakkens innhold	Ordre antall	Artikkel- nummer	EAN kode	NOBB Nr.	NRF Nr.
④ Forlenger mellom FIXTEC adapter og diamantbor.	M16	M16	300	1	1	4932369736	4002395346028	42622754	9847428

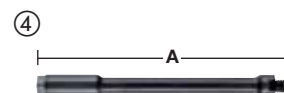

SPEEDCROSS

MILWAUKEE® SPEEDCROSS DIAMANTBLADER ER UTVIKLET FOR ALLE PROFESJONELLE HÅNDVERKERE SOM KREVER DET ALLER BESTE INNEN STYRKE OG YTELSE. SPESIELT TIL KREVENDE HEAVY DUTY RBEIDSOPPGAVER!

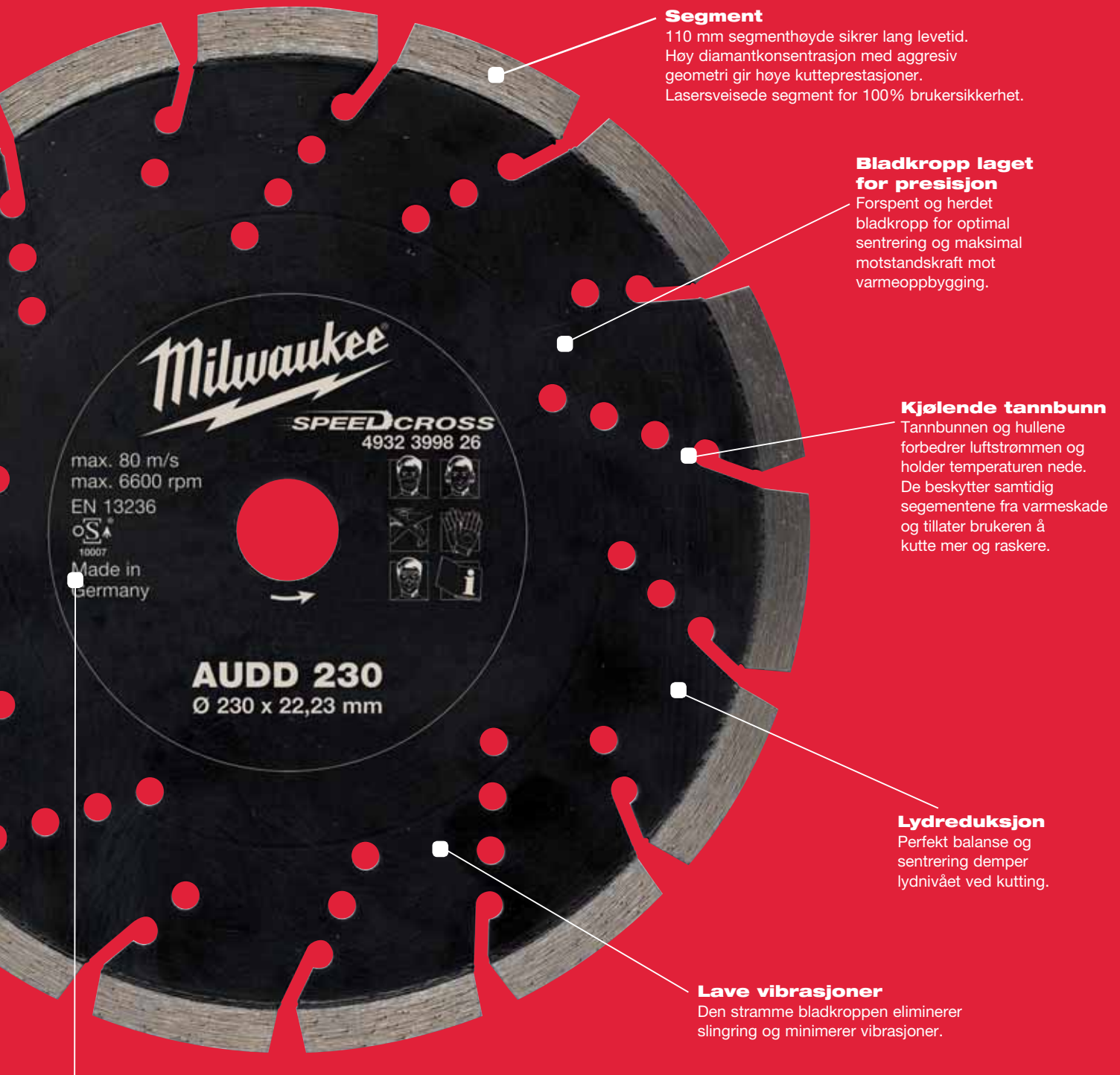

Segment

110 mm segmenthøyde sikrer lang levetid. Høy diamantkonsentrasjon med aggressiv geometri gir høye kutteprestasjoner. Lasersveidete segment for 100% brukersikkerhet.

Bladkropp laget for presisjon

Forspent og herdet bladkropp for optimal sentring og maksimal motstandskraft mot varmeoppbygging.

Kjølende tannbunn

Tannbunnen og hullene forbedrer luftstrømmen og holder temperaturen nede. De beskytter samtidig segmentene fra varmeskade og tillater brukeren å kutte mer og raskere.

Lydreduksjon

Perfekt balanse og sentring demper lydnivået ved kutting.

Lave vibrasjoner

Den stramme bladkroppen eliminerer slingring og minimerer vibrasjoner.

Lasermarkert

All teknisk data og sikkerhetsinformasjon i tillegg til pilen som viser rotasjonsretningen, er lasermarkert på bladet. Selv etter bruk i abrasive materialer vil ikke informasjonen slites av.

**PREMIUM
DIAMANTKUTTESKIVER
MAKSIMAL HASTIGHET!**

Speedcross blader

SPEEDCROSS

**MAKSIMAL HASTIGHET,
OPTIMAL LEVETID,
UNIVERSAL**

- Universalskiver for ulike materialer
- Klassert i to kategorier for maksimal levetid
- 10 mm segmenthøyde sikrer lang levetid
- Lasersveiset segment for beste ytelse
- Lave vibrasjoner



**HUDD
HARD UNIVERSAL**



**AUDD
SLIPENDE UNIVERSAL**

Bruksområder

Speedcrossbladene er begge universale i bruk men den beste ytelse oppnås i hver sin ende av skalaen. HUDD bladet er først og fremst et blad for harde til middels harde byggematerialer. Jo hardere materiale, jo bedre ytelse. Alternativt er AUDD bladet ekstremt egnet til harde materiale ned til myke/abrasive materialer. Den beste ytelse oppnås ved bruk i standard betong og generelle byggematerialer.

Harde materialer

Myke/abrasive materialer

Natursten/ granitt	Hard betong	Medium hard betong	Generelle bygge- materialer	Murstein	Myk betong	Asfalt

■ HUDD ■ AUDD

Speedcross HUDD

Type	Skive- diameter (mm)	Hull- diameter (mm)	Segment- høyde (mm)	Skjære- bredde (mm)	Pakkens innhold	Ordre antall	Artikkel- nummer	EAN kode	NOBB Nr.	NRF Nr.
HUDD 115	115	22.23	10	2.6	1	1	4932399819	4002395364749	30563183	9831948
HUDD 125	125	22.23	10	2.6	1	1	4932399820	4002395364756	30563191	9831949
HUDD 150	150	22.23	10	2.6	1	1	4932399821	4002395364763	30563209	9831951
HUDD 230	230	22.23	10	2.6	1	1	4932399822	4002395364770	30563217	9831952



Speedcross AUDD

Type	Skive- diameter (mm)	Hull- diameter (mm)	Segment- høyde (mm)	Skjære- bredde (mm)	Pakkens innhold	Ordre antall	Artikkel- nummer	EAN kode	NOBB Nr.	NRF Nr.
AUDD 115	115	22.23	10	2.6	1	1	4932399823	4002395364787	30563225	9831944
AUDD 125	125	22.23	10	2.6	1	1	4932399824	4002395364794	30563233	9831945
AUDD 150	150	22.23	10	2.6	1	1	4932399825	4002395364800	30563241	9831946
AUDD 230	230	22.23	10	2.6	1	1	4932399826	4002395364817	30563258	9831947



Diamantblader

Diamantkutteskiver DU

Universalskive med høy ytelse og hastighet ved kutting i en lang rekke byggematerialer.



Type	Skivediameter (mm)	Hulldiameter (mm)	Segmenthøyde (mm)	Skjærebredde (mm)	Pakkens innhold	Ordre antall	Artikkelnummer	EAN kode	NOBB Nr.	NRF Nr.
DU 115	115	22.23	10	2.2	1	1	4932399521	4002395361687	30563019	9847343
DU 125	125	22.23	10	2.3	1	1	4932399522	4002395361694	30563027	9847344
DU 180	180	22.23	10	2.4	1	1	4932399523	4002395361700	30563035	9847345
DU 230	230	22.23	10	2.6	1	1	4932399524	4002395361717	30563043	9847346

Diamantkutteskiver DUT

Universal turboskive med høy ytelse og hastighet ved kutting i en lang rekke byggematerialer. Turbokanten sikrer bedre kjøling og rene kutt.



Type	Skivediameter (mm)	Hulldiameter (mm)	Segmenthøyde (mm)	Skjærebredde (mm)	Pakkens innhold	Ordre antall	Artikkelnummer	EAN kode	NOBB Nr.	NRF Nr.
DUT 115	115	22.23	10	2.2	1	1	4932399526	4002395361731	30563050	9847352
DUT 125	125	22.23	10	2.3	1	1	4932399527	4002395361748	30563068	9847353
DUT 180	180	22.23	10	2.4	1	1	4932399528	4002395361755	30563076	9847354
DUT 230	230	22.23	10	2.6	1	1	4932399529	4002395361762	30563084	9847355

Diamantblader

Diamantkutteskiver DUH

Skive i høy kvalitet med suveren ytelse i hardt materiale som hard betong, teglfliser og støpte produkter.



Type	Skivediameter (mm)	Hulldiameter (mm)	Segmenthøyde (mm)	Skjærebredde (mm)	Pakkens innhold	Ordre antall	Artikkelnummer	EAN kode	NOBB Nr.	NRF Nr.
DUH 115	115	22.23	10	2.2	1	1	4932399539	4002395361861	30563092	9847347
DUH 125	125	22.23	10	2.3	1	1	4932399540	4002395361878	30563100	9847348
DUH 180	180	22.23	10	2.4	1	1	4932399541	4002395361885	30563118	9847349
DUH 230	230	22.23	10	2.6	1	1	4932399542	4002395361892	30563126	9847351

Diamantkutteskiver DHTS

Ekstra tynt blad (DHTS 115 = 1,7 mm, DHTS 125 / DHTS 230 = 1,8 mm) for raske, presise og rene kutt i tynt materiale som granitt, marmor og fliser (som porselen, gres og keramikk).

På grunn av bladets høye kvalitet passer det også for kutting i de fleste byggematerialer.



Type	Skivediameter (mm)	Hulldiameter (mm)	Segmenthøyde (mm)	Skjærebredde (mm)	Pakkens innhold	Ordre antall	Artikkelnummer	EAN kode	NOBB Nr.	NRF Nr.
DHTS 115	115	22.23	10	1.2	1	1	4932399145	4002395357550	30560114	9831853
DHTS 125	125	22.23	10	1.2	1	1	4932399146	4002395357567	30560122	9831857
DHTS 230	230	22.23	10	1.9	1	1	4932399550	4002395361977	30563134	9847339

Diamantkutteskiver DHTi

Spesialdesignet turboskive til rene snitt i keramikk og tynne fliser av natursten.



Type	Skivediameter (mm)	Hulldiameter (mm)	Segmenthøyde (mm)	Skjærebredde (mm)	Pakkens innhold	Ordre antall	Artikkelnummer	EAN kode	NOBB Nr.	NRF Nr.
DHTi 115	115	22.23	8	2.0	1	1	4932399552	4002395361991	30563159	9847336
DHTi 125	125	22.23	8	2.1	1	1	4932399553	4002395362004	30563167	9847337
DHTi 230	230	22.23	8	2.6	1	1	4932399555	4002395362028	30563175	9847338

Diamantkutteskiver DSU

Profesjonell kvalitet, universalblad, spesielt designet for bruk i harde og abrasive materialer. Lasersveiset for lang levetid og overlegen prestasjon. Anbefales for bruk med murnotfresere.



Type	Skivediameter (mm)	Hulldiameter (mm)	Segmenthøyde (mm)	Skjærebredde (mm)	Pakkens innhold	Ordre antall	Artikkelnummer	EAN kode	NOBB Nr.	NRF Nr.
DSU 125	125	22.23	10	2.4	1	1	4932373147	4002395346455	42405016	9847341
DSU 150	150	22.23	10	2.4	1	1	4932373148	4002395346462	30557912	9847342

Diamantblader: Hvilket diamantblad skal brukes til hvilket materiale

Materiale	Kode	Speedcross Premium		Profesjonelle					
		HUDD	AUDD	DU	DUT	DUH	DHTS	DHTi	DSU
Armeret betong		✓	◆	◆	◆	✓			✓
Asfalt			◆						
Avrettingslag		◆	✓	◆	◆	◆			◆
Basalt		✓	✓		✓	✓			✓
Betong – Blandet		✓	✓		◆	✓			✓
Betong – hard		✓	◆			✓			✓
Betong – medium		✓	✓	✓	✓	✓			✓
Betong – myk/grønn		◆	✓						◆
Betong med flint aggregat		◆	✓						
Betong med flint og armeringsjern		◆	✓						
Betongfliser		✓	✓	✓	✓	✓	◆		✓
Betongkantsten		✓	✓			✓			✓
Betongplate		✓	◆			✓			✓
Dekksten av betong		✓	◆			✓			✓
Fliser – keramikk					◆		✓	✓	
Fliser – porselen					◆		✓	◆	
Fliser – terrazzo		✓	◆		✓	✓	✓		✓
Fortausplater		✓	✓	◆	◆	✓			✓
Generelt byggemateriale		✓	✓	✓	✓	✓			✓
Glassbetong/slaggbetong		◆	✓	✓	✓	✓			◆
Gneis		✓				◆			◆
Granitt		✓			✓	✓			✓
Granittfliser/plater		◆			✓	◆	✓		◆
Hard kunststein		✓				✓	✓	◆	✓
Ildfast leire		✓	✓			✓			✓
Kalksandstein – hard		✓	✓			✓			✓
Kalksandstein – medium		✓	✓	◆	◆	✓			
Kalksandstein – myk/sammensatt		◆	✓	◆	◆	◆			◆
Kunststein		✓			✓	✓			✓
Marmor fliser/heller		◆			✓	◆	✓	◆	✓
Metall kanaler/profiler							◆		
Murstein – ekstra hard		✓			◆	✓			✓
Murstein – medium til hard		✓		◆	◆	✓			✓
Murstein – medium til myk		✓	✓	◆	◆	◆			✓
Porfyr		✓			◆	✓	✓		✓
Poroton isolasjonsplater		✓	✓	✓	✓	✓			✓
Skifer		✓	◆	◆	✓	✓	✓		◆
Slipende ildfaste materialer		◆	✓						
Taksten – leire		✓	◆	◆	✓	◆	✓		✓
Taksten – betong		✓	✓		✓	◆	✓		✓
Steinvare/leirerør		✓	✓		✓	✓			✓

✓ Best egnet. Anbefalt for disse materialene. Svært lang levetid og svært gode kutteegenskaper.

◆ Egnet. Anbefalt for periodevis bruk i disse materialene. God levetid og gode kutteegenskaper.

Diamantkoppskiver

Egenskaper: For rask nedsliping av betong

For utjevning av betong og granitt

For kantslipeoppgaver som sliping av høye kanter av betong. Granitt, naturstein og fliser

Perfekt for å skape tekstur i materialet før ny påføring

Kvalitetsdiamanter og spesielt myke innfestinger for minimal slitasje, spesielt på harde materialer

Store åpninger for god kjøling og effektiv støvtransport

Store åpninger for bedre støvtransport og avkjøling



Type	Ø (mm)	Hull-diameter (mm)	Antall segment	Høyde koppskive [mm]	Hull-diameter (mm)	Pakkens innhold	Ordre antall	Artikkelnummer	EAN kode	NOBB Nr.	NRF Nr.
DCWU 100											
① Universell diamantkoppskive. Grovt kornet.	100	22.23	16	21	5	1	1	4932451185	4002395138739	49559875	9835533
DCWU 125											
② Universell diamantkoppskive. Grovt kornet.	125	22.23	20	21	5	1	1	4932451186	4002395138746	49559886	9835534
DCWUT 125											
③ Fin finish på betong og naturstein	125	22.23	Turbo	21	5	1	1	4932451187	4002395138753	49559894	9835535
DCWS 125											
④ Polykristallin diamant – for effektiv sliping på spesielle materialer: plastbelegg, epoxy, lim, akrylfarge og fersk betong.	125	22.23	6	18.5	4 / 7	1	1	4932451188	4002395138760	49559905	9835536

	DCWU 100	DCWU 125	DCWUT 125	DCWS 125
Akrylfarge og belegg				✓
Karboniserte betongplater	✓	✓	✓	
Bitumen				✓
Betong – hard	✓	✓	✓	
Betong – myk/grønn	◆	◆	◆	
Epoxibelegg og lim				✓
Granitt	◆	◆	◆	
Kalk- og sandstein – harde	✓	✓	✓	
Kalk- og sandstein – myke og slipende	◆	◆	◆	◆
Marmor	◆	◆	◆	
Plasterboard	◆	◆	◆	
Porfyr	◆	◆	◆	
Avretningslag	◆	◆	◆	
Termoplastisk beskyttet farge, lim				✓
Fliselim	◆	◆	◆	✓

✓ best egnet

◆ egnet - midlertidig bruk

Systemtilbehør - murnotfresere

AUDD bladet er perfekt for 80% av oppgavene til murnotfreseren
 - 30% mindre belastning på maskinen i forhold til Milwaukee® DU blad
 -40% høyere hastighet i forhold til Milwaukee® DU blad

	① HUDD	② AUDD	③ DSU
Slipende ildfaste materialer	♦	✓	
Karboniserte betongplater	♦	✓	♦
Murstein – middels til myk	✓	✓	✓
Betong - middels	✓	✓	✓
Armert betong	✓	♦	✓
Betong med flint og armeringsjern	♦	✓	
Ildfast leire	✓	✓	✓
Generelle byggematerialer	✓	✓	✓
Granitt	✓		✓
Kalk- og sandstein – myke og slipende	♦	✓	♦
Kalk- og sandstein – middels	✓	✓	
Avretningslag	♦	✓	♦

✓ beste ytelse

♦ egnet - midlertidig bruk

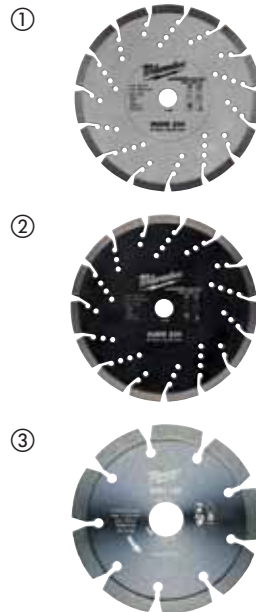

Beskrivelse	Passer til murrillefresere	Pakkens innhold	Ordre antall	Artikkelnummer	EAN kode	NOBB Nr.	NRF Nr.
Murnotfresere.	MFE 1500, MFE 1305, MF 1900	WCE 30,WCS 45, DME 30,DME 45	1	1	4932383357	4002395357390	43837462
④ Hakenøkkel.	MFE 1500, MFE 1305, MF 1900	DME 30,DME 45, WCS 45,DME 65, WCE 65,WCE 30	1	1	4932367712	4002395338467	23507767 9848441
⑤ Nøkkel med T-håndtak.	MFE 1500, MFE 1305, MF 1900	WCE 30,WCS 45, WCE 65,DME 30, DME 45,DME 65	1	1	4931362928	4002395661879	
Støvbeskyttelsesfilter til luftåpninger – beskytter motoren mot støv.	MFE 1500, MFE 1305, MF 1900	WCE 30,WCS 45, DME 30,DME 45	1	1	4932329397	4002395303892	23412224 9848401
⑥ Støvbeskyttelsesfilter til luftåpninger – beskytter motoren mot støv. Også egnet til MFE 1305.		WCE 65,DME 65	2	1	4932326525	4002395303311	23412232 9848399
Spaltdyse, smal.	MFE 1500, MFE 1305, MF 1900	DME 30,WCE 30, DME 45,WCS 45, DME 65,WCE 65	1	1	4932330552	4002395312719	23412315 9848432
Adapter med bajonettfatning for direkte kobbling av sugeslange.	MFE 1500, MFE 1305, MF 1900	WCE 30,WCS 45, WCE 65,DME 30, DME 45,DME 65	1	1	4932362778	4002395334285	23475106 9847024
⑦ Sidehåndtak	MFE 1500, MFE 1305, MF 1900	WCE 30,WCS 45, DME 30,DME 45	1	1	4932409546	4002395370870	42623594 9848397
Flensmutter.	MFE 1305	DME 1300	1	1	4932334667	4002395304448	42622735 9847407
Flensmutter. Fastspenningsflens – passer til DME 1300 / MFE 1305.	MFE 1305	DME 1300	1	1	4932334706	4002395304455	42622746 9847408
Avstandsskiver – sett – 6 ringer. – kun for MFE 1305.	MFE 1305		6	1	4931334675	4002395762804	
Avstandsskiver – sett – passer til DME 30 / 45 / 65, WCE 30, WCE 65.		DME 30,DME 45, DME 65,WCE 30, WCE 65	5	1	4931362797	4002395764068	

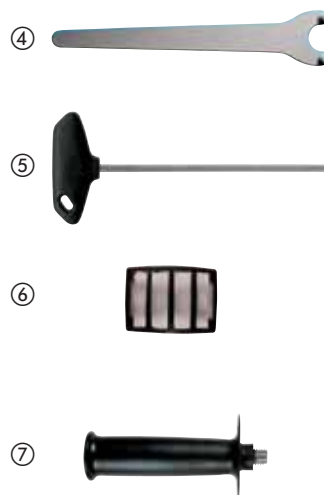

Kappe- og slipeskiver

Milwaukee® type - slik finner du riktig skive

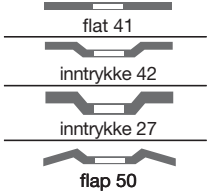
SC 41 / 115			
Materiale	Bruksområde	Design	Diameter
S = stål C = stein	C = kutting G = sliping CS = tynne kutt L = skive LC = keramisk skive CT = tynn kutteskive	 flat 41 inntrykke 42 inntrykke 27 flap 50	mm tommer 100 4 115 4½ 125 5 150 6 180 7 230 9 355 14



Forlengt levetid og fuktbeskyttelse med PRO+**

■ Spesialutviklet skive gir deg:

- Opp til 20% lengre levetid i forhold til Milwaukee® standard skiver
- Opp til 20% mindre støv i forhold til standard Milwaukee® skiver
- Den nye HydroProtect teknologien gjør at skiven kan lagres over tid uten at ytelsen forringes

■ Fordeler:

- Redusert kostnad pr kutt og kortere klargjøringstid
- Tåler bedre å bli lagret
- Høy ytelse over tid

**tilgjengelig med følgende tykkelse; 1, 1.5, 1.9 og 6 mm.

**+
20%
LIFETIME**

*I forhold til standard Milwaukee skiver



Metallkuttesskiver PRO+

Bruksområder: Førsteklasses ekstra tynne kutteskiver til alle typer stål. Best egnet til rustfritt stål og syreavstøtende stål, ildfast støpestål, bladstål, mykt stål og verktøystål.
Egenskaper: 50% kortere skjæretid, 50% mindre støv. Lavere materialtap.



Type	Skivediameter (mm)	Tykkelse (mm)	Hulldiameter (mm)	Pakkens innhold	Ordre antall	Artikkelnummer	EAN kode	NOBB Nr.	NRF Nr.	
41	SCS 41 / 115	115	22.2	1	50	4932451484	4002395163953	50583695	9837331	
	① Diskdisplay (200 x SCS 41 / 115 skiver).				200	1	4932451485	4002395163960	50583706	9837332
	SCS 41 / 115	115	22.2	1	50	4932451486	4002395163977	50583714	9837333	
	SCS 41 / 125	125	22.2	1	50	4932451487	4002395163984	50583725	9837334	
	① Diskdisplay (200 x SCS 41 / 115 skiver).				200	1	4932451488	4002395163991	50583733	9837335
	SCS 41 / 180	180	22.2	1	25	4932451489	4002395161300	50583744	9837336	
	SCS 41 / 230	230	22.2	1	25	4932451490	4002395161317	50583752	9837337	

*Ordre kun mulig i hele kartonger á 50, 100, 150 etc.

Metallkuttesskiver PRO+

Bruksområder: Fantastisk yteevne i mykt stål med medium styrke. Velegnet til legert verktøystål og jern- og armeringsstål til betong.
Egenskaper: Effektive kutteegenskaper med høy ytelse.

Type	Skivediameter (mm)	Tykkelse (mm)	Hulldiameter (mm)	Pakkens innhold	Ordre antall	Artikkelnummer	EAN kode	NOBB Nr.	NRF Nr.
41	SC 41 / 115	115	22.2	1	25	4932451491	4002395161324	50583763	9837338
	SC 41 / 125	125	22.2	1	25	4932451492	4002395161331	50583778	9837339
	SC 41 / 180	180	22.2	1	25	4932451493	4002395161348	50583782	9837341
	SC 41 / 230	230	22.2	1	25	4932451494	4002395161362	50583797	9837342
42	SC 42 / 115	115	22.2	1	25	4932451495	4002395161379	50583801	9837343
	SC 42 / 125	125	22.2	1	25	4932451496	4002395161393	50583816	9837344
	SC 42 / 180	180	22.2	1	25	4932451497	4002395162000	50583820	9837345
	SC 42 / 230	230	22.2	1	25	4932451498	4002395162017	50583835	9837346

*Ordre kun mulig i hele kartonger á 50, 100, 150 etc.

Metallskjæreskive til metalkkapsag PRO+

Bruksområder: Til konstruksjonsstål, verktøystål, støpejern, hardt høykvalitetsstål og armeringsjern til betong. Egenskaper: Myk skjæreskive til kappsager. Egenskaper: Bløt skjæreskive til kappsager. * Minimum ordre er 10 stk. Ordre > 10stk. bestilles i 10 (10, 20, 30 osv.)

Type	Skivediameter (mm)	Tykkelse (mm)	Hulldiameter (mm)	Pakkens innhold	Ordre antall	Artikkelnummer	EAN kode	NOBB Nr.	NRF Nr.
41	SC 41 / 355	355	2.5	25.4	1	10	4932451505	4002395162086	50583903

*Ordre kun mulig i hele kartonger á 50, 100, 150 etc.

Metallslipeskiver PRO+

Bruksområder: God yteevne i mykt stål og ikke-legert stål. Egenskaper: God levetid og effektive kutteegenskaper.

Type	Skivediameter (mm)	Tykkelse (mm)	Hulldiameter (mm)	Pakkens innhold	Ordre antall	Artikkelnummer	EAN kode	NOBB Nr.	NRF Nr.
27	SG 27 / 115	115	6	22.2	1	25	4932451501	4002395162048	50583865 9849453
	SG 27 / 125	125	6	22.2	1	25	4932451502	4002395162055	50583873 9849454
	SG 27 / 180	180	6	22.2	1	10	4932451503	4002395162062	50583884 9849455
	SG 27 / 230	230	6	22.2	1	10	4932451504	4002395162079	50583892 9849456

*Ordre kun mulig i hele kartonger á 50, 100, 150 etc.

Steinskiver PRO+

Bruksområder: betongprodukter og tynne naturlige steinfliser.

Type	Ø (mm)	Tykkelse (mm)	Hulldiameter (mm)	Pakkens innhold	Ordre antall	Artikkelnummer	EAN kode	NOBB Nr.	NRF Nr.
42	CC 42 / 115	115	3	22.2	1	25	4932451499	4002395162024	50583846 9849451
	CC 42 / 230	230	3	22.2	1	25	4932451500	4002395162031	50583854 9849452

*Ordre kun mulig i hele kartonger á 50, 100, 150 etc.

Tynne metallskiver

Bruksområder: Jern- og svovelfri tynne avskjæringshjul for stål. Egnert for syrefast stål, hardox, høylegert stål, mykt og verktøystål. Ikke egnert for rustfritt stål.

Type	Ø (mm)	Tykkelse (mm)	Hulldiameter (mm)	Pakkens innhold	Ordre antall	Artikkelnummer	EAN kode	NOBB Nr.	NRF Nr.
41	SCS 41 / 115	115	1	22.2	1	50	4932451474	4002395163250	51448925 9837491
Display (200 x SCS 41 / 115 skiver)					200	1	4932451475	4002395163267	51661797 9837492
	SCS 41 / 115	115	1.5	22.2	1	50	4932451476	4002395163274	51448933 9837493
	SCS 41 / 125	125	1	22.2	1	50	4932451477	4002395163281	51448944 9837494
Diskdisplay (200 x SCS 41 / 125 skiver)					200	1	4932451478	4002395163298	51661801 9837495
	SCS 41 / 125	125	1.5	22.2	1	25	4932451479	4002395163908	51448952 9837496
	SCS 41 / 230	230	1.9	22.2	1	25	4932451480	4002395163915	51448963 9837497

*Ordre kun mulig i hele kartonger á 50, 100, 150 etc.

Slipeskiver

Bruksområder: egent for mykt stål, ikke egent for rustfritt stål

Type	Ø (mm)	Tykkelse (mm)	Hulldiameter (mm)	Pakkens innhold	Ordre antall	Artikkelnummer	EAN kode	NOBB Nr.	NRF Nr.
27	SG 27 / 115	115	6	22.2	1	25	4932451481	4002395163922	51448978 9849463
	SG 27 / 125	125	6	22.2	1	25	4932451482	4002395163939	51448982 9849464
	SG 27 / 230	230	6	22.2	1	10	4932451483	4002395163946	51448997 9849465

*Ordre kun mulig i hele kartonger á 50, 100, 150 etc.

Lamellskive



- Maksimal produktivitet med CERA TURBO™ 50% raskere fjerning av materiale 2 x lenger levetid.
- Keramisk hybridskive: sliper stål, rustfritt stål, bronse, titan, aluminium.
- Keramisk korn: sliper og finpusser i ett trinn! Sliper som korn 40, finpusser som korn 60!
- Selvslipende skive: tillater sliping til det siste kornet!
- Naturlig fiberskive: lave vibrasjoner og støy, ingen skadelig støy.
- Meget fleksibel: tilpasser seg arbeidsstykket.
- Lav varmeutvikling: ingen misfarging, spesielt på rustfritt stål.
- Produsert i Tyskland.
- Ideell slipehastighet Ø 115 mm: 7.000 – 8.000 o/min. Ø 125 mm: 6.000 – 7.000 o/min.
- Bruksområder: jernholdige metaller, ikke-jernholdige metaller (aluminium, titan, etc.), rustfritt stål V2A (1.4301) / V4A (1.4401).

	Type	Skivediameter (mm)	Korn	Hulldiameter (mm)	Materiale slipeskive	Pakkens innhold	Ordre antall	Artikkelnummer	EAN kode	NOBB Nr.
50	SLC 50 / 115	115	Multikorn 40/60	22.2	Naturfiber	1	10	4932430407	4002395380688	47562620
	SLC 50 / 125	125	Multikorn 40/60	22.2	Naturfiber	1	10	4932430408	4002395380695	47562635



Bestillinger er bare mulig i kartonger (Inneholder 10 x 4932430407).



- Zirkonium korn i høy kvalitet: lengre levetid på stål og rustfritt stål.
- Selvslipende skive: tillater sliping til det siste kornet!
- Naturlig fiberskive: lave vibrasjoner og støy, ingen skadelig støy.
- Meget fleksibel: tilpasser seg arbeidsstykket.
- Lav varmeutvikling: ingen misfarging, spesielt på rustfritt stål.
- Produsert i Tyskland.
- Ideell slipehastighet Ø 115 mm: 7.000 – 8.000 o/min. Ø 125 mm: 6.000 – 7.000 o/min.
- Bruksområder: jernholdige metaller, rustfritt stål V2A (1.4301) / V4A (1.4401).

	Type	Skivediameter (mm)	Korn	Hulldiameter (mm)	Materiale slipeskive	Pakkens innhold	Ordre antall	Artikkelnummer	EAN kode	NOBB Nr.
50	SL 50 / 115	115	80	22.2	Naturfiber	1	10	4932430412	4002395380732	47562646
	SL 50 / 115	115	120	22.2	Naturfiber	1	10	4932430413	4002395380749	47562654
	SL 50 / 125	125	80	22.2	Naturfiber	1	10	4932430414	4002395380756	47562665
	SL 50 / 125	125	120	22.2	Naturfiber	1	10	4932430415	4002395380763	47562673



Bestillinger er bare mulig i kartonger (Inneholder 10 x 4932430412).



FIXTEC mutter

- FIXTEC: Skift skive på få sekunder – uten bruk av ekstra verktøy.
- 12 sekunder fra den slitte skiven tas av til en ny skive er festet.
- Bare 8 mm tykk, noe som betyr at skiven går dypere ned i emnet.
- Kan anvendes sammen med alle vinkelslipere opptil Ø 150 mm med standard M 14 spindelgjenge.
- Med integrerte nøkkelhull til fjerning av mutteren med standardtappnøkkel hvis mutteren blir spent for hardt.



Beskrivelse	Pakkens innhold	Ordre antall	Artikkelnummer	EAN kode	NOBB Nr.	NRF Nr.
FIXTEC mutter – M 14 spindelgjenge. Diskdisplay	1	12	4932352473	4002395371327		



Systemtilbehør - vinkelslipere

Beskrivelse	Passer til 115 mm vinkelslipere	Passer til 125 mm vinkelslipere	Passer til 150 mm vinkelslipere	Passer til 180 mm vinkelslipere	Passer til 230 mm vinkelslipere	Pakkens innhold	Ordre antall	Artikkelnummer	EAN kode	NOBB Nr.	NRF Nr.
① Flensmutter M14.	✓	✓	✓	✓	✓	1	1	4932345628	4002395313105	23412182	9847411
Flensmutter M 14. Opp til 150 Ø / 3 mm tykk. Over 150 Ø / 5 mm tykk.						1	1	49050091	045242174102	49559644	
② Flensmutter.	✓	✓	✓	✓	✓	1	1	4932263299	4002395307708		
③ Hakenøkkel – rett.	✓	✓	✓	✓	✓	1	1	4932367712	4002395338467	23507767	9848441
④ Skrunøkkel SW 17/24.	✓	✓	✓	✓	✓	1	1	4932345710	4002395307722	23412208	9847392
⑤ Hakenøkkel – bøyd. For 80 – 100 mm ståltrådbørster.				✓	✓	1	1	4932371469	4002395342181	42622837	9848439
⑥ Støvbekyttelsesfilter til luftåpninger – beskytter motoren mot støv.		✓	✓		✓	1	1	4932329397	4002395303892	23412224	9848401
				✓	✓	2	1	4932326525	4002395303311	23412232	9848399
Sidehåndtak	✓	✓	✓			1	1	4932409546	4002395370870	42623594	9848397
				✓	✓	1	1	4931433531	4002395889259		
⑦ Sidehåndtak med antivibrasjon.	✓	✓	✓	✓ ¹		1	1	4932399991	4002395366507	41759654	9848392
				✓	✓	1	1	4932399992	4002395366514	41759665	9848393
Håndbeskyttelsesskjerm.						1	1	4932378478	4002395347353	42622765	9847887
Flensmuttersett. Kun for AGV 16-180 QXC. Egnert til WS 2300 (Australisk versjon)						3	1	4932351632	4002395321636	42622720	9847413
Flensmutter M14 (345629). Støtteflens (371404). Stor flensmutter (367952).											

¹ Kun for AGV 16-180 QXC.

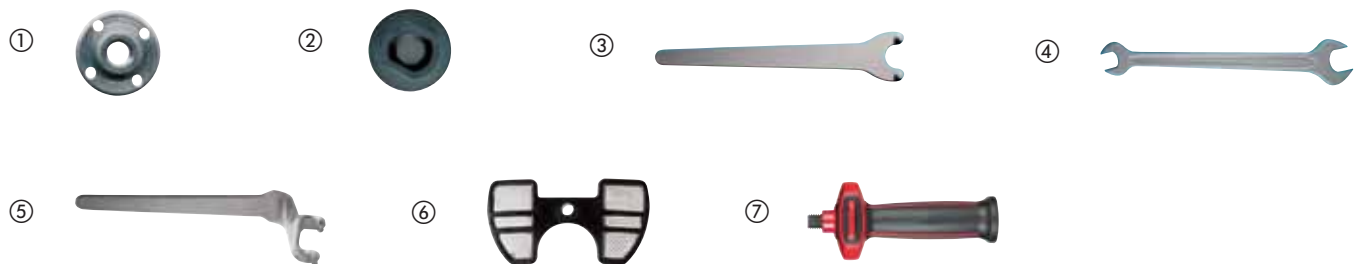

Fleksible bunnplater

Beskrivelse	Hull-diameter (mm)	Ø (mm)	Passer til 115 mm vinkelslipere	Passer til 125 mm vinkelslipere	Passer til 180 mm vinkelslipere	Passer til 230 mm vinkelslipere	Pakkens innhold	Ordre antall	Artikkelnummer	EAN kode	NOBB Nr.	NRF Nr.
Fleksible bunnplater.	14.2	110	✓				1	1	4932345760	4002395313488	23411259	
Komplett med M 14 flensmutter som passer til alle vinkelslipere.	14.2	125		✓			1	1	4932345761	4002395313495	23411267	
	14.2	170			✓		1	1	4932345758	4002395313501	23411275	
	22.2	170			✓	✓	1	1	4932352744	4002395374021	44684965	
Løs flensmutter M 14.			✓	✓	✓	✓	1	1	4932345627	4002395313112	23411291	9847409

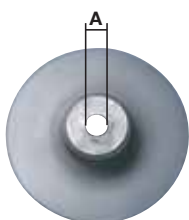

Beskyttelsesskjermer og støvavsug.

Beskrivelse	Passer til 180 mm vinkelslipere	Passer til 230 mm vinkelslipere	Pakkens innhold	Ordre antall	Artikkelnummer	EAN kode	NOBB Nr.	NRF Nr.
Støvkappe for kutteoppgaver. Leveres med nøkkeløs skjerm og støvsugertilkobling med hurtigkobling. Passer Milwaukee® AG 22.	✓	✓	1	1	4932459340	4058546010010	52120123	
Støvkappe for kutteoppgaver. Leveres med 2 x nøkkeløs skjerm og støvsugertilkobling med hurtigkobling. Passer Milwaukee® AGV 22, AGVK 24 (PRC) og AG 21, AG 24 (CZW) Passer ikke maskiner med autobalanse	✓	✓	1	1	4932459341	4058546010027	52120138	



Støvkappe

Beskrivelse	Passer til 115 mm vinkelslipere	Passer til 125 mm vinkelslipere	Pakkens innhold	Ordre antall	Artikkelnummer	EAN kode	NOBB Nr.	NRF Nr.
① Støvkappe – DEC 125. 100% verktøyløs tilkobling til Ø 115 – 125 mm AG(V) 12, AGV 15 og FUEL™ vinkelsliprr. Verktøyløs dybdejustering 5 – 28 mm. Kappguide med indikasjon for maksimal kontroll. Klikksystem for smidig tilkobling til Milwaukee's M-klasse støvsugere.	✓	✓	1	1	4932430467	4002395381289	49389086	9835488
② Støvkappe – DEG 125. 100% verktøyløs tilkobling til Ø 115 – 125 mm AG(V) 12, AGV 15 og FUEL™ vinkelslipere. Magnetisk avtagbar frontluke for optimal tilgang i hjørner og nære vegger. Klikksystem for smidig tilkobling av Milwaukee's M-klasse støvsugere.		✓	1	1	4932430468	4002395381296	49389094	9835489



Slipeskiver - borrelås

Slipeskive til tre, plastikk, metall, lakk og gips

Korningstype: Mettet, halvåpen alum. Kunststoff-forsterket.

Korn montert på spesialtektstil

Sandpapir til eksentersliperes Ø 125 mm - 8 hull

Korn	Pappirstørrelse Ø (mm)	Pakkens innhold	Ordre antall	Artikkelnummer	EAN kode	NOBB Nr.	NRF Nr.
40	125	5	1	4932367740	4002395338610	23415318	
60	125	5	1	4932367741	4002395338627	23415326	
80	125	5	1	4932367742	4002395338634	23415334	
120	125	5	1	4932367743	4002395338641	23415342	
180	125	5	1	4932367744	4002395338658	23415359	
240	125	5	1	4932367745	4002395338665	23415367	
40	125	25	1	4932371470	4002395341870	23415409	
60	125	25	1	4932371396	4002395341665	23415417	
80	125	25	1	4932371397	4002395341672	23415425	
120	125	25	1	4932371398	4002395341689	23415433	
180	125	25	1	4932371399	4002395341696	23415441	
240	125	25	1	4932371400	4002395341702	23415458	

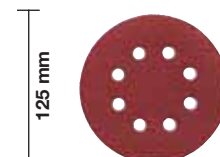

Sandpapir til eksenterslipere Ø 150 mm - 6 hull

Korn	Pappirstørrelse Ø (mm)	Pakkens innhold	Ordre antall	Artikkelnummer	EAN kode	NOBB Nr.	NRF Nr.
40	150	5	1	4932371590	4002395343171	23415698	
60	150	5	1	4932371591	4002395343188	23415706	
80	150	5	1	4932371592	4002395343195	23415714	
120	150	5	1	4932371593	4002395343201	23415722	
180	150	5	1	4932371594	4002395343218	23415730	
240	150	5	1	4932371595	4002395343225	23415748	
40	150	25	1	4932371596	4002395343232	23415755	
60	150	25	1	4932371597	4002395343249	23415763	
80	150	25	1	4932371598	4002395343256	23415771	
120	150	25	1	4932371599	4002395343263	23415789	
180	150	25	1	4932371600	4002395343270	23415797	
240	150	25	1	4932371601	4002395343287	23415805	

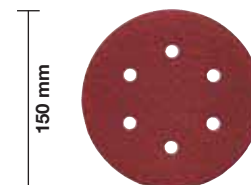

Sandpapir - borrelås

Slipeskive til tre, plastikk, metall, lakk og gips

Korningstype: Mettet, halvåpen alum. Kunststoff-forsterket.

Korn montert på spesialtektstil

Sandpapir til deltaslipere 80 x 133 mm

Korn	Pappirstørrelse A x B (mm)	Pakkens innhold	Ordre antall	Artikkelnummer	EAN kode	NOBB Nr.	NRF Nr.
60	80 x 133	10	1	4932351666	4002395319305	23414832	
80	80 x 133	10	1	4932351667	4002395319312	23414840	
120	80 x 133	10	1	4932351668	4002395319329	23414857	
180	80 x 133	10	1	4932351669	4002395319336	23414865	
240	80 x 133	10	1	4932351670	4002395319343	23414873	

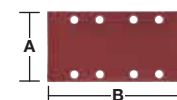

Sandpapir for eksenterslipere

Korn	Pappirstørrelse A x B (mm)	Pakkens innhold	Ordre antall	Artikkelnummer	EAN kode	NOBB Nr.
60	115 x 107	10	1	4932430815	4002395384761	49208346
80	115 x 107	10	1	4932430816	4002395384778	49208354
120	115 x 107	10	1	4932430817	4002395384785	49208365
240	115 x 107	10	1	4932430818	4002395384792	49208373

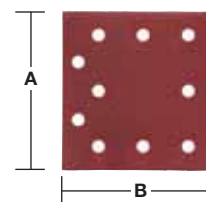

Sandpapir - for klemme

Slipeskive til tre, plastikk, metall, lakk og gips
 Korningstype: Mettet, halvåpen alum. Kunststoff-forsterket.
 Korn montert på spesialtektstil

Sandpapir til deltaslipere 93 x 230 mm

Korn	Pappirstørrelse A x B (mm)	Pakkens innhold	Ordre antall	Artikkelnummer	EAN kode	NOBB Nr.
50	93 x 230	10	1	4932305176	4002395300006	23409907
80	93 x 230	10	1	4932305177	4002395300013	23409915
100	93 x 230	10	1	4932305178	4002395300020	23409923
150	93 x 230	10	1	4932305179	4002395300037	23409931

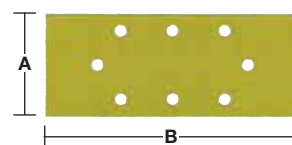

Sandpapir for eksenterslipere 115 x 140 mm

Korn	Pappirstørrelse A x B (mm)	Pakkens innhold	Ordre antall	Artikkelnummer	EAN kode	NOBB Nr.
60	115 x 140	10	1	4932430819	4002395384815	49208384
80	115 x 140	10	1	4932430820	4002395384822	49208392
120	115 x 140	10	1	4932430822	4002395384846	49208418
240	115 x 140	10	1	4932430821	4002395384839	49208403

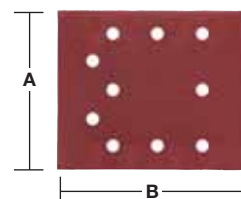

Sandpapir - borrelås

Slipeskive til tre, plastikk, metall, lakk og gips
 Korningstype: Mettet, halvåpen alum. Kunststoff-forsterket.
 Korn montert på spesialtektstil

Sandpapir til deltaslipere 105 x 105 mm

Korn	Pappirstørrelse A x B (mm)	Pakkens innhold	Ordre antall	Artikkelnummer	EAN kode	NOBB Nr.
60	105 x 105	5	1	4932358492	4002395324248	23409154
80	105 x 105	5	1	4932358493	4002395324255	23409162
120	105 x 105	5	1	4932358494	4002395324262	23409170
180	105 x 105	5	1	4932358495	4002395324279	23409188
240	105 x 105	5	1	4932358496	4002395324286	23409196

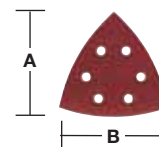

Sandpapir til deltaslipere 100 x 147 mm

Korn	Pappirstørrelse A x B (mm)	Pakkens innhold	Ordre antall	Artikkelnummer	EAN kode	NOBB Nr.
60	100 x 147	10	1	4932355140	4002395319992	23415136
80	100 x 147	10	1	4932355141	4002395320004	23415144
120	100 x 147	10	1	4932355142	4002395320011	23415151
180	100 x 147	10	1	4932355143	4002395320028	23415169
240	100 x 147	10	1	4932355144	4002395320035	23415177

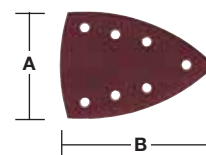

Slipebånd

Slipebånd til tre, metall, maling, lakk og plast.

Korningstype: Mettet, halvåpen alum. Kunststoff-forsterket.

Korn montert på spesialtektstil

Slipebånd 75 x 533 mm

Korn	Pappirstørrelse A x B (mm)	Pakkens innhold	Ordre antall	Artikkelnummer	EAN kode	NOBB Nr.
40	75 x 533	5	1	4932312475	4002395301263	23416845
60	75 x 533	5	1	4932312476	4002395301270	23416852
80	75 x 533	5	1	4932312477	4002395301287	23416860
100	75 x 533	5	1	4932312478	4002395301294	23416878
150	75 x 533	5	1	4932312479	4002395301300	23416886
240	75 x 533	5	1	4932312480	4002395301317	23416894

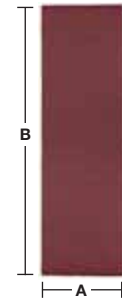

Slipebånd 100 x 560 mm

Korn	Pappirstørrelse A x B (mm)	Pakkens innhold	Ordre antall	Artikkelnummer	EAN kode	NOBB Nr.
40	100 x 560	3	1	4932312099	4002395300419	23416902
60	100 x 560	3	1	4932312100	4002395300426	23416910
80	100 x 560	3	1	4932312101	4002395300433	23416928
100	100 x 560	3	1	4932312102	4002395300440	23416936
150	100 x 560	3	1	4932312103	4002395300457	23416944
240	100 x 560	3	1	4932312104	4002395300464	23416951

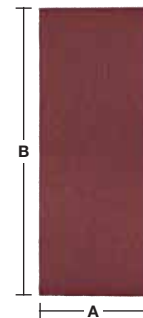

Slipebånd 100 x 610 mm

Korn	Pappirstørrelse A x B (mm)	Pakkens innhold	Ordre antall	Artikkelnummer	EAN kode	NOBB Nr.
40	100 x 610	5	1	4932355066	4002395319824	23416977
60	100 x 610	5	1	4932355067	4002395319831	23416985
80	100 x 610	5	1	4932355068	4002395319848	23416993
100	100 x 610	5	1	4932355069	4002395319855	23417009
150	100 x 610	5	1	4932355070	4002395319862	23417017
240	100 x 610	5	1	4932355071	4002395319879	23417025

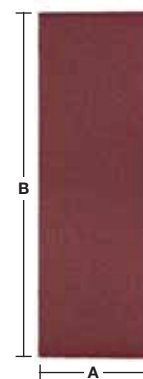

Slipebånd 100 x 620 mm

Korn	Pappirstørrelse A x B (mm)	Pakkens innhold	Ordre antall	Artikkelnummer	EAN kode	NOBB Nr.
40	100 x 620	5	1	4932341610	4002395304882	23417033
60	100 x 620	5	1	4932341611	4002395304899	23417041
80	100 x 620	5	1	4932341612	4002395304905	23417058
100	100 x 620	5	1	4932341613	4002395304912	23417066
150	100 x 620	5	1	4932341614	4002395304929	23417074
240	100 x 620	5	1	4932341615	4002395304936	23417082

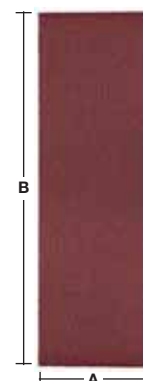

Systemtilbehør - eksenterslipere

Beskrivelse	Ø (mm)	Passer til eksenterslipere	Pakkens innhold	Ordre antall	Artikkelnummer	EAN kode	NOBB Nr.	NRF Nr.
① Bunnplate Ø 125 mm, 8 hull. Komplett med reserve gummiring.	125	ROS 125 E	2	1	4932430091	4002395377527	45970922	9848955
① Bunnplate Ø 150 mm, 6 hull. Komplett med reserve gummiring.	150	TXE 150, ROS 150 E	2	1	4932357591	4002395343317	23415862	9848315
		ROS 150 E			4932430145	4002395378067	48160492	
Clean Line System. Ramme med støvpose.	125	ROS 125 E	1	1	4931435448	4002395889563		
	150	ROS 150	1	1	4931435911	4002395874729		
Ekstra papirposer til 345544.		TXE 150, TX 125, ROS 150 E	5	1	4931442873	4002395247882		
Rammeholder til støvpose 313096.	125/150	ROS 150 E, TXE 150	1	1	4931329719	4002395610938		
② Lammullshette. Etterbehandling / polering av høyglans.	150	ROS 150, ROS 150 E, TXE 150	1	1	4932373164	4002395347926	23507874	9848241
③ Lammullshette. 100% naturlig lammeull. Beste kvalitet med høy fibertetthet for lengre levetid. Innebygget lag for beste tilpassing til fiate eller kurvede overflater. For finpussing av ny eller gammel lakk. Godt egnet til temperatursensitive overflater takket være varmebeskyttede fibre.	135	TX 125, ROS 125 E	1	1	4932430395	4002395380565		
④ Poleringsvamp for polering av skadet lakk	150	TXE 150, ROS 150 E, ROS 150	1	1	4932373165	4002395347940	48160397	9835446
⑤ Poleringsvamp. Hard: Hard svamp med grov skumstruktur. For effektiv fjerning av rekondisjoneringslakk. Fjerner dype riper og polerer værbit lakk.	145	TX 125, ROS 125 E	1	1	4932430396	4002395380572	48160397	9835446

①



②



③



④



⑤



Systemtilbehør - planslipere

Beskrivelse	Passer til deltaslipere	Pakkens innhold	Ordre antall	Artikkelnummer	EAN kode	NOBB Nr.	NRF Nr.
① Ekstra papirposer til 345544.	VSS 20,VSSE 20, VSS 22,VSSE 22, VS 230,VSS 260, VSSE 260	5	1	4931442873	4002395247882		
② Sponpose – stoff. Til bruk sammen med Clean Line avsugsystem.		1	1	4932346182*	4002395313273	23413966	9848409
③ Støvsugerslange Ø 26 mm, 4 m. Til oppkobling med eksternt avsugsystem.		1	1	4932278824	4002395308286		



Systemtilbehør - deltasliper

Beskrivelse	Passer til deltasliper	Pakkens innhold	Ordre antall	Artikkelnummer	EAN kode	NOBB Nr.	NRF Nr.
① Deltaformet slipeplate 105 x 105 mm.	DSE 260	1	1	4932358439	4002395324231	23409436	9848318
② Støvpose. Laget av robust stoff.	VS 11 D,FS 2, FS 2 D	1	1	4932351675	4002395320103	23415276	9848412
③ Adapter. Til slange Ø 26 mm.	FS 2,FS 2 D, VS 11 D	1	1	4932351999	4002395320110	23415250	9847004
④ Støvsugerslange Ø 26 mm, 4 m. Til oppkobling med eksternt avsugsystem.	FS 2,VS 11 D, FS 2 D	1	1	4932278824	4002395308286		



Systemtilbehør - båndslipere

Beskrivelse	Passer til båndslipere	Pakkens innhold	Ordre antall	Artikkelnummer	EAN kode	NOBB Nr.	NRF Nr.
① Støvsugerslange Ø 26 mm, 4 m. Til oppkobling med eksternt avsugsystem.	HBSE 75 S,BS 100 S, BS 100 LE	1	1	4932278824	4002395308286		
② Sponpose (reservedel). Til innebygget støvavsug.	BS 100 S,BS 100 LE	1	1	4932336597	4002395311026	23410350	9848404



Premium poleringstilbehør - borrelåsfeste Ø 125 mm

Beskrivelse	Ø (mm)	Høyde (mm)	Pakkens innhold	Ordre antall	Artikkelnummer	EAN kode	NOBB Nr.	NRF Nr.
Poleringssskive med M14 gjenger. Flat desgin med god fleksibilitet. Lave vibrasjoner tillater arbeid på alle flate eller kurvede overflater.	125		1	1	4932430394	4002395380558	48160378	9835444
Lammeullshette. 100% naturlig lammeull. Beste kvalitet med høy fibertetthet for lengre levetid. Innebygget lag for beste tilpassing til flate eller kurvede overflater. For finpussing av ny eller gammel lakk. Godt egnet til temperatursensitive overflater takket være varmebeskyttede fibre.	135	25	1	1	4932430395	4002395380565	48160382	9835445
Poleringssvamp. Hard: Hard svamp med grov skumstruktur. For effektiv fjerning av rekondisjoneringslakk. Fjerner dype riper og polerer værbitt lakk.	145	30	1	1	4932430396	4002395380572	48160397	9835446
Poleringssvamp Myk. Myk svamp med fin skumstruktur. For fin polering med poleringsmiddel / voks for å fjerne små riper og overfladiske merker.	145	30	1	1	4932430397	4002395380589	48160401	9835447
Mikrofiberklut. Myk mikrofiberklut for finpussing. Gode absorberende egenskaper, godt egnet for siste finpuss og for å fjerne små vanndråper fra sensitive overflater. Vaskes på 30 grader i maskin uten tøymykner.	400 x 400		1	1	4932430398	4002395380596	48160416	9835448
Poleringsmiddel M-cut (250 ml). En grov 1500 korns polish for å fjerne dype riper uten å skade lakken. Egnert for fjerning av støvkorn, lakk / maling og dype riper. Uten voks, silikon og giftige løsemidler. Anbefales for bruk med poleringsvamp hard (4932430396) og lammeullshette (4932430395).			1	1	4932430475	4002395381364	48160420	
Poleringsmiddel M-Wax 6000 (250 ml). Premium high-tech voks med korn 6000 for fjerning av fine riper og forseglar lakk i ett trinn. Utmerket ytelse i fjerning av fine riper / hologrammer. Inneholder den fineste brasiliansk carnubavoks for langvarig speilaktig finish. Uten silikon. Anbefales for bruk med poleringsvamp myk (4932430397) og mikrofiberklut (4932430398).			1	1	4932430476	4002395381371	48160435	

①



②



③



④



⑤



⑥



⑦



Poleringstilbehør - borrelås Ø 125 / 150 mm

Beskrivelse	Ø (mm)	Høyde (mm)	Pakkens innhold	Ordre antall	Artikkelnummer	EAN kode	NOBB Nr.	NRF Nr.
Poleringsskive. Bruksområder: Opptak for lammeullshette, poleringsskiver og svamper. Karakteristikk: M14 gjenger med integrert mykt og fleksibelt skumlag. Borrelåsfeste.	150	25	1	1	4932373161	4002395347285	23630130	
Poleringsskive myk. Andre polering / finish av ny lakk, ikke-jernholdige metaller og rustfritt stål, kan også brukes med poleringsmiddel.	150	50	1	1	4932373163	4002395347902	23507924	9848238
Lammullshette. Etterbehandling / polering av høyglans.	150	25	1	1	4932373164	4002395347926	23507874	9848241
Poleringssvamp for polering av skadet lakk	150	50	1	1	4932373165	4002395347940	23507957	9848246
Poleringssvamp for etterpolering	125	50	1	1	4932373184*	4002395347957	23508013	9848242
	150	50	1	1	4932373186	4002395347964	23507932	9848245
Poleringssvamp profilert	125	25	1	1	4932373185*	4002395347971	23508005	9848244



Poleringstilbehør - Borrelåsfeste - 12 V polerings- og slipemaskin

Beskrivelse	Ø (mm)	Høyde (mm)	Pakkens innhold	Ordre antall	Artikkelnummer	EAN kode	NOBB Nr.	NRF Nr.
Poleringsskive med M9 x 0,75 gjenger. Borrelåsfeste. For bruk med poleringssvamp eller sandpapir.	76		1	1	4932430488	4002395381494	48476498	9835471
Poleringssvamp – hard (gul). Med grov skumstruktur. Brukes sammen med poleringsskive.	75	25	1	1	4932430489	4002395381500	48476502	9835472
Poleringssvamp – myk (hvit). Myk svamp med fin skumstruktur. Brukes sammen med poleringsskive.	80	25	1	1	4932430490	4002395381517	48476517	9835473
Lammeullshette - brukes sammen med poleringsskive	80		1	1	4932430838	4002395385003	49560677	
Fiberskive. M9 x 0,75. Skive med grov korning, perfekt til fjerning av rust og arbeid på steder med begrenset plass.	46		1	1	4932430492	4002395381531	48476536	9835475



*så lenge lageret rekker

SAWZALL® Bajonettsagblader

Feste



½" **Universalfeste**

passer til AEG, B&D, Bosch, DeWalt, Fein, Flex, Hilti, Makita, Metabo, Milwaukee®, Porter Cable, Ridgid, Rothenberger, Ryobi, Skil.

Egenskaper

For å forsikre maksimal ytelse og levetid brukes flere ulike råmaterialer i produksjonen av våre bajonettsagblader. Råmaterialet varierer avhengig av eventuell applikasjon.

Bimetall

■ Bimetall sabelsagblad. Med høykvalitativ M2 stål til alle Heavy Duty applikasjoner.

Bimetall, Co

■ Bimetall sabelsagblad med 8 % kobolt og Matrix II stål i tennene gir ultimat ytelse og levetid.

HCS

■ Stålblad av høykarbonstål. Best for kutting av treverk og plast.

Rustfritt

■ Rustfrie stålblad.

TC

■ Karbidkorn blad for kapping av støpejernrør og abrasive materialer.

■ Tannrekke av hardmetall, egnet for glassfiberforsterkede produkter og lett slipende murblokker.

Bimetallblad har tenner av herdet høyhastighetsstål med skjærekant som er elektrosvet på en fleksibel bakside av stållegering.

Blad av bimetall er sterkere, seigere og vanskeligere å bryte samt skjærer de raskere og holder lengre enn vanlige blad av høykarbonstål eller høyhastighetsstål. Koboltblad har enda hardere tenner samt den doble levetiden ved bruk til metallkapping og fem ganger så lang levetid sammenlignet med vanlige blad av høykarbonstål.

Fordelen med Milwaukee®



SAWZALL® Sagblad

- Opp til 50% lengre levetid.
 - Unik lavtemperaturs herdningsprosess som gir sterkere tenner for ekstreme applikasjoner.
 - Perfekt kappytelse og levetid i vanskelige materialer som rustfritt stål.
- ✓ Opp til 65 HRC i tannhardhet med kobolt for de mest krevende applikasjoner i alle metaller og leget stål.
 - ✓ Takket være den elastiske kroppen hos bladet reduseres risikoen for at bladet brytes.
 - ✓ Matrix II Bimetall sagblad med 8 % kobolt tenner er ekstremt slitesterke og varmeresistente hvilket forsikrer en lang levetid.

Sammenligningstest i 100 mm stålrør

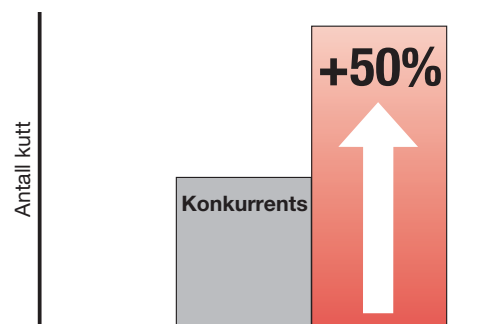

Milwaukee® SAWZALL®
Sagblad kutter mer!

ice hardened
SAWZALL® Sagblad

Sagbladets former

SAWZALL® sagblad produseres i mange ulike former. Formen bestemmes av applikasjonen. Tykkelsen på bladet avhenger av hvilken fleksibilitet som kreves. Veldig krevende applikasjoner som å kutte tuber krever tykke blad, mindre krevende applikasjoner behøver tynne, smale blad.

Sagbladets ulike former kan deles opp i fire grupper:

1. Universalblad

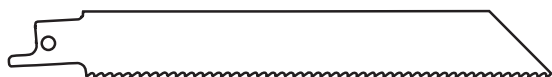

Universalbladet er for allmenn bruk. Bladets jevne bredde garanterer bra stabilitet og føring. Dette muliggjør rett kutting i mange ulike materialer.

2. Skrående blad



Skrående blad brukes vanligvis ved kutting av treverk eller ved rivningsjobber. Den smale spissen gjør nedsenkningskutt og kurvesnitt mulig. Denne formen brukes sjelden ved arbeid i metall, da spissen ikke har den nødvendige styrken for slike applikasjoner.

3. Profilblad



Profilblad brukes spesielt til kurvesnitt. Jo smalere bladet er, desto mindre blir radien.

4. Spesial profilblad



Spesial profilblad er utviklet for både rette- og kurvesnitt i myke materialer som gipsskiver. Bladet er bredest i bakre enden (for rette kutt) og smale i fremre enden (for kurvesnitt).

Forpakning

Våre SAWZALL® sagblad pakkes og merkes med illustrasjoner av de tekniske egenskapene de har og hvilke applikasjoner de er til for, for enkel selvbetjening. Bladene finnes i to ulike forpakninger, en økonomisk pakke og en storpakke for industrielle brukere.

Begge forpakningene kan gjenbrukes til forvaring av de brukte bladene.



Tanngeometri

Bladlengden (A) representerer hele bladets lengde – A.
Tannavstanden vises i millimeter (mm) og i tommer.

Tannavstand pr millimeter

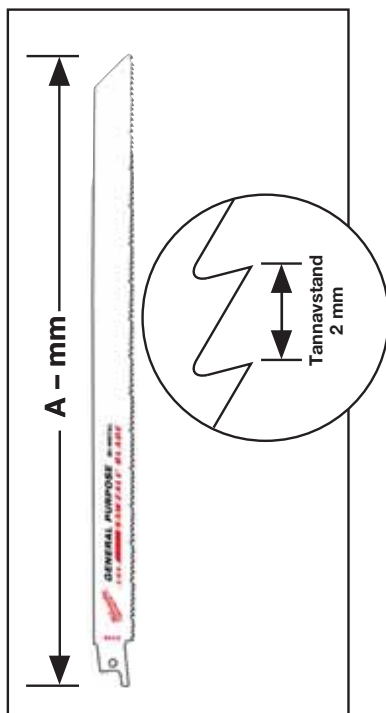

Tannavstand pr tomme

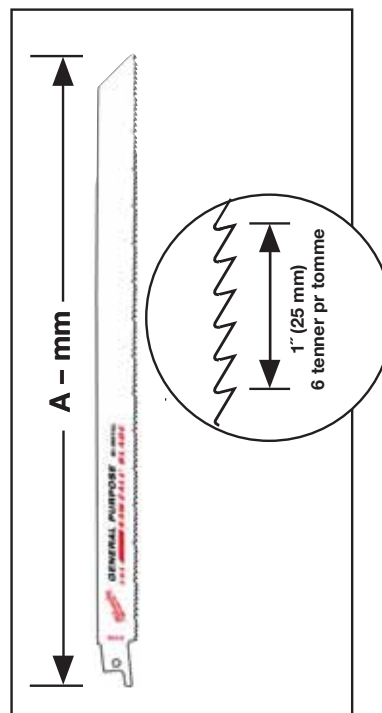

For å få den rette bladlengden, tar man bredden av materialet som skal kuttes og adderer 80 mm.

Tannavstand avhenger av tykkelsen på materialet som ska kuttes, det er ekstremt viktig å se til at bladets ytelse brukes optimalt når man kutter metall.

Den gyldne regel er å kontrollere at tre tenner konstant har kontakt med materialet som kuttes.

Ved kutting av treverk gjelder følgende, jo høyere tannavstand i millimeter (mindre i tommer) desto grovere blir snittet.





Ved metallkutting kan følgende tabell brukes som veiledning.

Materiale – Alle metaller – tubing/profiler/kanaler	Tannavstand (mm)	Tenner pr tomme
Veggykkelse 4,5 mm til 10 mm	1,8	14
Veggykkelse 3,0 mm til 4,5 mm	1,4	18
Veggykkelse mindre enn 3 mm (tynne materialer)	1,0	24

Applikasjonsguide

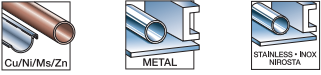

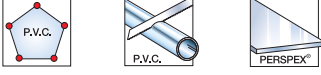



Kutt Avkjølet – Kutt Raskere – Kutt Lengre

For å forsikre lang levetid anbefales bruk av kjølemiddel på det sterkeste, det kan resultere i en forlengning av sagbladets levetid med opp til 500 %.

Materiale	Kjølemiddel
	Kutteolje
	Terpentin
	Trykkluft
	Vann
	Tørr

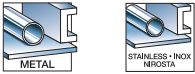
Anbefalt kutthastighet

Følgende tabell kan brukes som guide, men man må også ta hensyn til materialets veggtykkelse når man avgjør rett hastighet.

Materiale	Hastighet – maks. slag pr minutt
 <p>Mindre enn 600 N/mm² styrke</p>	2000
 <p>Mellom 600 N/mm² – 800 N/mm² styrke</p>	1500
 <p>Over 800 N/mm² styrke</p>	500
	1500
	1000
	500
	2000 – 2800

Tre og plast

Blad- lengde (mm)	Tann- avstand (mm)	Tenner pr. tomme	Ref. nr.						Pakkens innhold	Ordre antall	Artikkel- nummer	EAN kode	NOBB Nr.	NRF Nr.	
	150	4.2	6	S644D	6 - 100	-	6 - 100	Nei	Ja	3	1	48001075	045242079810	30562714	9847043
	150	4.2	6	S744D	6-50	-	6-50	Ja	Nei	3	1	48001076	045242079827	30562672	9847079
	230	4.2	6	-	6 - 190	6 - 190	6 - 100	Nei	Ja	5	1	48005016	045242082636	30562771	9847081
	240	5.5/6	4/5	S1531L	15 - 190	15 - 190	-	Nei	Nei	3	1	48001077	045242079834	30561252	9847058
	240	8.5	3	S1542K	15 - 190	-	-	Nei	Nei	3	1	48001078	045242079841	30562730	9847057
	300	4.2	6	S1344D	6 - 250	-	-	Nei	Nei	3	1	48001079	045242079858	30562748	9847064

Tre med spiker - THIN KERF nedrivingsblader

- **FANG TIP™**: For raskere dykksaging og tilgang på steder med begrenset plass.
- **NAIL GUARD™**: Beskytter tennene ved kontakt med spiker for økt holdbarhet og livslengde.
- Sterkt: 1,25 mm tykk bladkropp gir optimal styrke og holdbarhet, noe som gjør det perfekt for tre med spiker eller skruer.
- Raskt: Aggressiv 5 tanns geometri sager mer materiale pr. slag for raskere kapp.
- Skrående blad: Perfekt for dykksaging og tilgang på steder med begrenset plass.
- Bruddsikkert: Bimetall konstruksjon gjør at bladet kan bøyes uten at det knekker.



Blad- lengde (mm)	Tann- avstand (mm)	Tenner pr. tomme	Ref. nr.							Pakkens innhold	Ordre antall	Artikkel- nummer	EAN kode	NOBB Nr.	NRF Nr.	
	150	5	5	S611DF	10 - 100	10 - 100	Ø 10 - 100	10 - 50	Ja	Ja	5	1	48005035	045242082698	23512056	9847044
	230	5	5	S1111DF	10 - 175	10 - 175	Ø 10 - 175	10 - 50	Ja	Ja	5	1	48005036	045242082704	23512064	9847056
	300	5	5	S1411DF	10 - 250	10 - 250	Ø 10 - 250	10 - 50	Nei	Ja	5	1	48005037	045242082711	23512072	9847056

Tre med spiker - The AX nedringsblader

THE AX™

- FANG TIP™: For raskere dykksaging og tilgang på steder med begrenset plass.
- NAIL GUARD™: Beskytter tennene ved kontakt med spiker for økt holdbarhet og livslengde.
- Sterkt: 1,25 mm tykk bladkropp gir optimal styrke og holdbarhet, noe som gjør det perfekt for tre med spiker eller skruer.
- Raskt: Aggressiv 5 tanns geometri sager mer materiale pr. slag for raskere kapp.
- Skrående blad: Perfekt for dykksaging og tilgang på steder med begrenset plass.
- Bruddsikkert: Bimetall konstruksjon gjør at bladet kan bøyes uten at det knekker.



Blad- lengde (mm)	Tann- avstand (mm)	Tenner pr. tomme	Ref. nr.							Pakkens innhold	Ordre antall	Artikkel- nummer	EAN kode	NOBB Nr.	NRF Nr.	
150	5	5	-	10 - 100	10 - 100	Ø 10 - 100	10 - 50	Ja	Ja	Ja	5	1	48005021	045242082988	23512015	9847073
											25	1	48008021	045242082285	23513716	9847075
230	5	5	-	10 - 175	10 - 175	Ø 10 - 175	10 - 50	Ja	Ja	Ja	5	1	48005026	045242082995	23512023	9847076
											25	1	48008026	045242082292	23513724	9847077
300	5	5	-	10 - 250	10 - 250	Ø 10 - 250	10 - 50	Ja	Ja	Ja	5	1	48005027	045242083022	23512031	9847074
											25	1	48008027	045242082308	23515778	9847078

Tre med spiker: Heavy Duty AX Carbide nedringsblader

AX™ CARBIDE TEETH



- Opp til 30x lenger levetid enn standard Bi-metall blader. Karbidtenner leverer lang levetid og ekstrem holdbarhet til de tyngste oppgavene. Kutter herdene og galvaniserte skruer
- Opp til 2x raskere enn standard Bi-Metall blader. Raskt og aggressiv 5 TPI tanngemetri muliggjør kutt av spiker og skruer som befinner seg i materialet som skal sages
- Opp til 25% flere kutt pr opplading enn standard Bi-Metall blader. Optimert for bruk med batteridrevne bajonetsager
- FANG TIP™ for rask dykksaging og arbeid på stader med begrenset plass
- NAIL GUARD™ beskytter tennene ved kontakt med spiker og skruer for utvidet levetid og optimal holdbarhet
- Skrående form for enkel dykksaging og arbeid på stader med begrenset plass



Blad- lengde (mm)	Tann- avstand (mm)	Tenner pr. tomme	Ref. nr.							Pakkens innhold	Ordre antall	Artikkel- nummer	EAN kode	NOBB Nr.	NRF Nr.	
150	5	5	-	10 - 100	10 - 100	Ø 10 - 100	10 - 50	Ja	Ja	Ja	1	1	48005221	045242483716	51783003	9832273
											5	1	48005521	045242521104		
230	5	5	-	10 - 175	10 - 175	Ø 10 - 175	10 - 50	Ja	Ja	Ja	1	1	48005226	045242483723	51783018	9832274
											5	1	48005526	045242521111		
300	5	5	-	10 - 250	10 - 250	Ø 10 - 250	10 - 50	Ja	Ja	Ja	1	1	48005227	045242483730	51783037	9832275
											5	1	48005527	045242521128		

Tre / Metall / Plastikk - Universalle blader

Blad- lengde (mm)	Tann- avstand (mm)	Tenner pr. tomme	Ref. nr.									Pakkens innhold	Ordre antall	Artikkel- nummer	EAN kode	NOBB Nr.	NRF Nr.	
	150	2.5	10	-	3 - 10	3 - 10	5 - 50	3 - 10	5 - 50	Nei	Ø 3 - 50	10 - 50	5	1	48005092	045242082766	23512122	9847035
	150	2.5/1.8	10/14	SS922VF	3 - 10	3 - 10	5 - 100	3 - 10	5 - 100	Nei	Ø 3 - 100	10 - 50	5	1	48005292	045242084067	30848857	9847036
	150	2.5/1.8	10/14	SS922VF	3 - 10	3 - 10	5 - 100	3 - 10	5 - 100	Nei	Ø 3 - 100	10 - 50	50	1	48016292	045242084081	30848865	9847101
	200	2.5/1.8	10/14	-	3 - 10	3 - 10	5 - 175	3 - 10	5 - 175	Ja	Ø 3 - 160	10 - 50	5	1	48005293	045242084074	30848873	9847047
	200	2.5/1.8	10/14	-	3 - 10	3 - 10	5 - 175	3 - 10	5 - 175	Ja	Ø 3 - 160	10 - 50	50	1	48016293	045242084098	30848881	9847102
	300	2.5/1.8	10/14	-	3 - 10	3 - 10	5 - 250	3 - 10	5 - 250	Ja	Ø 3 - 250	10 - 50	5	1	48005194	045242082926	23513526	9847068
	150	3.2/2.1	8/12	-	3 - 10	3 - 10	5 - 100	3 - 10	5 - 100	Nei	Ø 3 - 100	10 - 50	5	1	48005091	045242082759	23512114	9847045
	150	3.2/2.1	8/12	-	3 - 10	3 - 10	5 - 100	3 - 10	5 - 100	Nei	Ø 3 - 100	10 - 50	50	1	48016091	045242084685	23516255	9847046
	200	3.2/2.1	8/12	-	3 - 10	3 - 10	5 - 175	3 - 10	5 - 175	Ja	Ø 3 - 160	10 - 50	5	1	48005093	045242082773	23513385	9847048
	200	3.2/2.1	8/12	-	3 - 10	3 - 10	5 - 175	3 - 10	5 - 175	Ja	Ø 3 - 160	10 - 50	50	1	48016093	045242084708	23516263	9831863
	200	3.2/2.1	8/12	-	3 - 10	3 - 10	5 - 175	3 - 10	5 - 175	Ja	Ø 3 - 160	10 - 50	500	1	48016000	045242084951	30562722	9847049
	300	3.2/2.1	8/12	-	3 - 10	3 - 10	5 - 250	3 - 10	5 - 250	Ja	Ø 3 - 250	10 - 50	5	1	48005094	045242082780	23513393	9847066
	300	3.2/2.1	8/12	-	3 - 10	3 - 10	5 - 250	3 - 10	5 - 250	Ja	Ø 3 - 250	10 - 50	50	1	48016094	045242084715	23516271	9847067

Metall: Extra Heavy Duty

THE WRECKER™

- Sterk og nøyaktig: Ekstra tykt 1,60 mm blad.
- Bimetall konstruksjon: Lang levetid og suveren ytelse.
- Tanngeometri: Forsterkede tannspisser og den store tannbynden fjerner mer materiale pr slag og gir derfor raskere kutt.
- Bladform: Rett – 25 mm blad høyde langs hele bladet sikrer nøyaktige 90° kutt. Passer spesielt til kutting av metallrør der nøyaktighet er viktig.

Blad- lengde (mm)	Tann- avstand (mm)	Tenner pr. tomme	Ref. nr.									Pakkens innhold	Ordre antall	Artikkel- nummer	EAN kode	NOBB Nr.	NRF Nr.
	150	3.2	8	1	4 - 10	Ø 10 - 100	4 - 10	4 - 10	Ja	Ja	Ja	5	1	48005701	045242082476	30789465	9847097
	230	3.2	8	1	4 - 10	Ø 10 - 160	4 - 10	4 - 10	Ja	Ja	Ja	5	1	48005706	045242082483	30789473	9847098
	300	3.2	8	1	4 - 10	Ø 10 - 180	4 - 10	4 - 10	Ja	Ja	Ja	5	1	48005711	045242082490	30789481	9847099

Metall - THIN KERF blader



STERKEST

RASKEST THIN KERF

LENGST

DOUBLE DUTY UPGRADE

2X LIFE

TOUGH NECK

ice hardened THIN KERF

6 1/8" HIGH 1 1/2" METAL

Milwaukee SAWZALL

MADE IN USA

DOUBLE DUTY UPGRADE

TOUGH NECK

2X LIFE

DOUBLE DUTY UPGRADE

2X LIFE

Forbedret tanngemetri for beste hastighet og dobbel levetid. Bi-Metal tenner med 8% kobolt den ultimate ytelse og levetid.



Fordypninger rundt bladhalsen styrker bladet på sitt svakeste punkt.

THIN KERF Slank 0,90 mm bladkropp optimalisert for maksimal hastighet og fleksibilitet.

ice hardened

Unik cyrogenic varmebehandlingsprosess gir

- Tøffere tenner for å kutte de vanskeligste av metaller
- Opp til 50% lengre levetid i forhold til standard Bi-metall blader

* I forhold til standard Bi-metall blader

Metall - THIN KERF blader

Blad- lengde (mm)	Tann- avstand (mm)	Tenner pr. tomme	Ref. nr.										Pakkens innhold	Ordre antall	Artikkel- nummer	EAN kode	NOBB Nr.	NRF Nr.
				METAL	METAL	METAL	Cu/Ni/Ms/Zn	STAINLESS-ROCK HINOKITA	ALU	ALU	ALU							
100	1	25	S522AF	0.5 - 3	0.5 - 3	Ø 8 - 50	0.5 - 3	0.5 - 3	-	Nei	Nei	5	1	48005185	045242082865	23513468	9847032	
150	1	25	S922AF	0.5 - 3	0.5 - 3	Ø 8 - 100	0.5 - 3	0.5 - 3	-	Nei	Nei	5	1	48005186	045242082872	23513476	9847042	
100	1.4	18	S522EF	1.5 - 4	1.5 - 4	Ø 10 - 50	1.5 - 4	1.5 - 4	-	Nei	Nei	5	1	48005183	045242082841	30562698	9847031	
150	1.4	18	S922EF	1.5 - 4	1.5 - 4	Ø 10 - 100	1.5 - 4	1.5 - 4	-	Nei	Nei	5	1	48005184	045242082858	23513450	9847041	
												50	1	48016184	045242084739	23516305	9847039	
150	1.4	18	S922EF	1.5 - 4	1.5 - 4	Ø 10 - 100	1.5 - 4	1.5 - 4	-	Nei	Nei	5	1	48004184	045242081042	30820997	9831887	
230	1.4	18	S1122EF	1.5 - 4	1.5 - 4	Ø 10 - 100	1.5 - 4	1.5 - 4	-	Nei	Nei	5	1	48005188	045242082896	23513492	9847055	
												50	1	48016188	045242084876	23516347	9847054	
230	1.4	18	S1122EF	1.5 - 4	1.5 - 4	Ø 10 - 160	1.5 - 4	1.5 - 4	-	Nei	Nei	5	1	48004188	045242081066	30821003	9831888	
300	1.4	18	-	1.5 - 4	1.5 - 4	Ø 10 - 180	1.5 - 4	1.5 - 4	-	Nei	Ja	5	1	48005189	045242082902	23513500	9847062	
												50	1	48016189	045242084883	23516354	9847061	
90	1.8	14	S422BF	1.5 - 6	1.5 - 6	-	1.5 - 4	-	1.5 - 6	Ja	Nei	5	1	48005162	045242082803	23513419	9847072	
100	1.8	14	S522BF	3 - 10	-	Ø 10 - 50	3 - 10	2 - 4	3 - 10	Nei	Nei	5	1	48005181	045242082827	23513435	9847029	
150	1.8	14	S922BF	3 - 10	-	Ø 10 - 100	3 - 10	2 - 4	3 - 10	Nei	Nei	5	1	48005182	045242082834	23513443	9847038	
												50	1	48016182	045242084722	23516297	9847037	
150	1.8	14	S922BF	3 - 10	-	Ø 10 - 100	3 - 10	2 - 4	3 - 10	Nei	Nei	5	1	48004182	045242081035	30827703	9831889	
230	1.8	14	S1122BF	3 - 10	-	Ø 10 - 160	3 - 10	2 - 4	3 - 10	Nei	Nei	5	1	48005187	045242082889	23513484	9847053	
												50	1	48016187	045242084869	23516339	9847052	
230	1.8	14	S1122BF	3 - 10	-	Ø 10 - 160	3 - 10	2 - 4	3 - 10	Nei	Nei	5	1	48004187	045242080991	30827711	9831895	

Metall - Heavy Duty nedrivingsblader

THE TORCH™

STERKEST

STIFFEST

LENGST

2X LIFE*

Forbedret tanngemetri for beste hastighet og dobbel levetid.
 Tykk 1,06 mm robust bladkropp for presise kutt.
 25 mm bladhøyde for økt stabilitet og minimal vibrasjon.
 Tenner i Bi-Metall kvalitet med 8% kobolt den ultimate i ytelse og levetid.

Fordypninger rundt bladhalsen styrker bladet på sitt svakeste punkt.

Mønsteret er integrert i bladet for å gjøre det mer motstandsdyktig med mindre vidning for beste holdbarhet og rette kutt.

Unik varmebehandlingsprosess gir

- Tøffere tenner for å kutte de vanskeligste av metaller
- Opp til 50% lengre levetid i forhold til standard Bi-metall blader

* I forhold til standard Bi-metall blader

Metall - Heavy Duty nedrivingsblader

Blad- lengde (mm)	Tann- avstand (mm)	Tenner pr. tomme	Ref. nr.							Pakkens innhold	Ordre antall	Artikkel- nummer	EAN kode	NOBB Nr.	NRF Nr.	
	150	1.4	18	-	2 - 8	Ø 10 - 100	2 - 8	2 - 4	Nei	Ja	5 25	1 1	48005784 48008784	045242083084 045242082407	23513674 23516099	9847085 9847087
	150	1.4	18	-	2 - 8	Ø 10 - 100	2 - 8	2 - 4	Nei	Ja	5	1	48004784	045242081110	30827729	9831896
	230	1.4	18	-	2 - 8	Ø 10 - 160	2 - 8	2 - 4	Nei	Ja	5 25	1 1	48005788 48008788	045242083091 045242082421	23513690 23516115	9847089 9847093
	230	1.4	18	-	2 - 8	Ø 10 - 160	2 - 8	2 - 4	Nei	Ja	5	1	48004788	045242081134	30848808	9831897
	300	1.4	18	-	2 - 8	Ø 10 - 180	2 - 8	2 - 4	Nei	Ja	5 25	1 1	48005789 48008789	045242083107 045242082438	23513708 23516123	9847094 9847095
	150	1.8	14	-	3 - 10	Ø 10 - 100	3 - 10	3 - 7	Ja	Ja	5 25	1 1	48005782 48008782	045242083060 045242082391	23513666 23516081	9847084 9847086
	150	1.8	14	-	3 - 10	Ø 10 - 100	3 - 10	3 - 7	Ja	Ja	5	1	48004782	045242081097	30848816	9831898
	230	1.8	14	-	3 - 10	Ø 10 - 160	3 - 10	3 - 7	Ja	Ja	5 25	1 1	48005787 48008787	045242083077 045242082414	23513682 23516107	9847088 9847092
	230	1.8	14	-	3 - 10	Ø 10 - 160	3 - 10	3 - 7	Ja	Ja	5	1	48004787	045242081127	30848824	9831899
	150	2.5	10	-	4 - 10	Ø 10 - 100	4 - 10	4 - 10	Ja	Ja	5 25	1 1	48005712 48008712	045242083039 045242082377	23513641 23516065	9832311 9847096
	150	2.5	10	-	4 - 10	Ø 10 - 100	4 - 10	4 - 10	Ja	Ja	5	1	48004712	045242081073	30848832	9847104
	230	2.5	10	-	4 - 10	Ø 10 - 160	4 - 10	4 - 10	Ja	Ja	5 25	1 1	48005713 48008713	045242083046 045242082384	23513658 23516073	9832312 9847091
	230	2.5	10	-	4 - 10	Ø 10 - 160	4 - 10	4 - 10	Ja	Ja	5	1	48004713	045242081080	30848840	9831901

Heavy Duty TORCH™ nedrivingsblader med karbidtenner

NYHET

- Karbidtenner for forlenget levetid i tykt metall. Opp til 50x langer levetid enn Bi-metall blader
- Robust og tykk 1.27 mm bladkropp for presise rette snitt
- 25 mm bladhøyde for beste stabilitet og mindre vibrasjoner



THE
TORCH™
CARBIDE TEETH

*Compared to bi-metal

Blad- lengde (mm)	Tann- avstand (mm)	Tenner pr. tomme	Ref. nr.							Pakkens innhold	Ordre antall	Artikkel- nummer	EAN kode	NOBB Nr.	NRF Nr.
150	3.6	7	-	5 - 13	Ø 10 - 100	5 - 13	Ø 10 - 100	5 - 13	Yes	Ja	1	48005201	045242521036		
											5	48005501	045242520862		
230	3.6	7	-	5 - 13	Ø 10 - 175	5 - 13	Ø 10 - 175	5 - 13	Yes	Ja	1	48005202	045242520787		
											5	48005502	045242520879		
300	3.6	7	-	5 - 13	Ø 10 - 250	5 - 13	Ø 10 - 250	5 - 13	Yes	Ja	1	48005203	045242520794		
											5	48005503	045242520886		

SAWZALL® sabelsagbladsett

Beskrivelse	Pakkens innhold	Ordre antall	Artikkel- nummer	EAN kode	NOBB Nr.	NRF Nr.
SAWZALL® universalsett med oppbevaringsboks – 9 blader.						
① 2 150 5 Neddriving – tre med spiker (48005035). 1 230 5 Neddriving – tre med spiker (48005036). 3 150 14 Metall 3 – 10 mm (48005182). 3 150 24 Tynt metall 0,5 – 3 mm (48005186).	9	1	49221145	045242043521	42622875	9847083
SAWZALL® nedrivingssett med oppbevaringsboks – 12 blader.						
② 2 150 5 AX neddriving – tre med spiker (48005021). 2 230 5 AX neddriving – tre med spiker (48005026). 2 150 8 WRECKER metall – rette snitt 4 – 10 mm (48005701). 2 230 14 TORCH metall 3 – 10 mm (48005787). 4 150 18 TORCH metall 2 – 8 mm (48005784).	12	1	49221129	045242180813	42622886	9847082

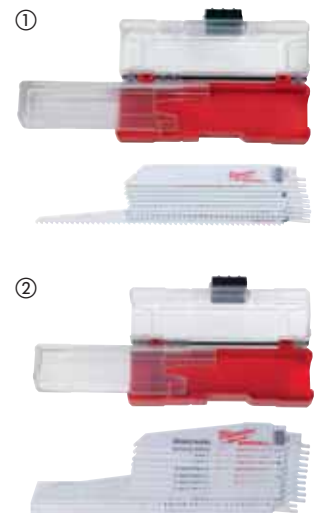





SAWZALL® for spesielle materialer



SAWZALL® blader for spesialmateriale

Blad-lengde (mm)	Tann-avstand (mm)	Tenner pr. tomme	Ref. nr.						Pakkens innhold	Ordre antall	Artikkel-nummer	EAN kode	NOBB Nr.	NRF Nr.	
	230	Grovt	-	Ø 10 - 160	Ø 10 - 160	3 - 175	-	-	1	1	48001450	045242187416	42622860	9831904	
	150	Grovt	-	Ø 10 - 100	Ø 10 - 100	3 - 100	-	-	3	1	48001420	045242081950	30562706	9847034	
	230	Grovt	S1130R	Ø 10 - 160	Ø 10 - 160	3 - 175	-	-	3	1	48001430	045242082001	23511991	9847103	
	305	8.5	3	S1241HM	-	-	6 - 150	10 - 250	1	1	48001080	045242079865	30562755	9847069	
	450	17.0	1.5	-	-	-	6 - 150	10 - 350	10 - 350	1	1	48001460	045242235353	43912612	9832074

Spesielle bruksområder: Isolering / papp / skum

Blad-lengde (mm)	Tann-avstand (mm)	Tenner pr. tomme	Ref. nr.					Pakkens innhold	Ordre antall	Artikkel-nummer	EAN kode	NOBB Nr.	NRF Nr.	
	300	Bølget kniv	Bølget kniv	-	Ja	Ja	Ja	Ja	1	1	48001084	045242079902	30562664	9847059

Spesialapplikasjoner: Frossent materiale

	300	4.2	6	S1211K					1	1	48001082	045242079889	30561161	9847063
	400	4.2	6	-					1	1	48001083	045242079896	30562763	9847071

Spesialapplikasjoner: Flush cut blad



- Problemfri skjæring langs kanter/gulv – 2 af tennene fungerer som beskyttelse så de andre tennene ikke brykker ved kontakt med gulvet.
- Ekstra høy bladkropp som gir optimal styring og rette kutt ved f.eks. utskjæring av dører og vinduer i tre.
- FANG TIP[™] – for rask og enkel dykksaging.
- Velegnet til skjæring av alle typer tre og tre med spiker. Ikke egnet til mursten, murverk eller metall.

Blad-lengde (mm)	Tann-avstand (mm)	Tenner pr. tomme	Ref. nr.	Pakkens innhold	Ordre antall	Artikkel-nummer	EAN kode	NOBB Nr.	NRF Nr.
300	5	5	-	1	1	48001600	045242253272	45455896	9831965

Spesialområder: blad til ventilasjonssjakter

- Spiss – Dykksager enkelt i materialet <0,6 mm. Ingen behov for ekstra verktøy.
- Allsidighet – konisk bladkropp åpner for skjæring av firkantede hull og i skarpe kurver.
- Levetid – optimalisert tanngeometri med 30 tpi for å kutte tynt materiale 0,6 - 1,5 mm. Vanlig ventilasjonssjakt er 0,8 mm tykk.



Blad-lengde (mm)	Tann-avstand (mm)	Tenner pr. tomme	Pakkens innhold	Ordre antall	Artikkel-nummer	EAN kode	NOBB Nr.	NRF Nr.
85	0,8	30	5	1	48001630	045242300174	47153975	

Spesialområder: blad til gipsplater



- Presis kuttedybde – bare 63 mm lange, beskytter mot utilsiktede kutt i rør eller ledninger.
- Tosidige tenner – kutter i begge retninger - produserer mindre støv enn håndverktøy – rene kutt i gipsplater.
- Spiss – raskt og uanstrengt dykksaging.

Blad-lengde (mm)	Tann-avstand (mm)	Tenner pr. tomme	Ja	Ja	Pakkens innhold	Ordre antall	Artikkel-nummer	EAN kode	NOBB Nr.	NRF Nr.
63	-	-	Ja	Ja	1	1	48001640	045242300181	47153986	

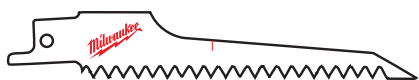

125	4.2	6	Ja	Ja	5	1	48005052	045242082735	23512098	9847033
-----	-----	---	----	----	---	---	----------	--------------	----------	---------









Systemtilbehør - SAWZALL®

Beskrivelse	Passer til SAWZALL® bajonetsager	Pakkens innhold	Ordre antall	Artikkel-nummer	EAN kode	NOBB Nr.	NRF Nr.
Ombyggningssett: Fra FIXTEC modeller til blader med 20 mm tange.							
Ombyggningssett: Fra blader med 1/2" tange til 20 mm tange.	SSE 1000 QX,SSPE 1000 QX,SSH 800 QX Hatchet, PSH 18v hatchet,V18 SX,SSPE 1300 QX,M18 FUEL™ SAWZALL,USE 980 X,V28 SX,SSPE 1500 X	1	1	42680685			
Skrue.		1	1	06832976			
Sekskantnøkkel 5/32".		1	1	49960070	045242221554	23562945	9848613
Ombyggningssett: Fra FIXTEC modeller til blader med 1/2" universaltange.							
Ombyggningssett: Fra blader med 1/2" tange til 20 mm tange.	SSE 1000 QX,SSPE 1000 QX,SSH 800 QX Hatchet, PSH 18v hatchet,V18 SX,SSPE 1300 QX,M18 FUEL™ SAWZALL,USE 980 X,V28 SX,SSPE 1500 X	1	1	49225016	045242182060		
Skrue.		1	1	06832976			
Sekskantnøkkel 5/32".		1	1	49960070	045242221554	23562945	9848613
Ombyggningssett: Fra blader med 1/2" tange til 20 mm tange.							
Ombyggningssett: Fra blader med 1/2" tange til 20 mm tange.	SSE 1000 AVS, SSE 1000 SQ, SSPE 1300 SQ	1	1	42680647*			
Skrue.		1	1	06832960*			
Sekskantnøkkel 5/32".		1	1	49960080*	045242221608	42622803	9848612
Transportkofferter - Sabelsager / SAWZALLS®.	SSE 1000 AVS, SSE 1000 SQ, SSE 1000 QX, SSPE 1000 QX, SSD 1100 X, SSPE 1300 QX, SSPE 1300 SQ, M18 FUEL™ SAWZALL, SSDE 1500 X, V18 SX, V28 SX	1	1	48556510	045242148424		
	V18 SX, V28 SX	1	1	201602001	4002395836383		
Transportkofferter. Størrelse 1 (L x B x H) 475 x 358 x 132 mm.	PSH 18v hatchet	1	1	4932378986	4002395349401	23888506	9847924

*så lenge lageret rekker

HACKZALL bajonettsagblader

- Spesielt utviklet blad kun for 12 V HACKZALL.
- Bimetall konstruksjon for maksimal holdbarhet for tennene.
- Optisert tannform for mer aggressiv og raskere kapping.
- Tynnere bladkropp for høyere kapphastighet og opp til 35% fler kapp pr ladning enn standard Bi-metall blader.

Blad- lengde (mm)	Tann- avstand (mm)	Tenner pr. tomme	Materialer						Pakkens innhold	Ordre antall	Artikkel- nummer	EAN kode	NOBB Nr.	NRF Nr.		
			METAL	METAL	Cu/Ni/Mn/Zn	ALU	WOOD	P.V.C.								
	100	4.2	6	-	-	-	-	6 - 40	Ø 10 - 40	5	1	49005460	045242160273	42028632	9831463	
	150	1.8	14	3 - 6	Ø 10 - 32	3 - 6	3 - 6	-	Ø 10 - 50	5	1	49005614	045242160334	42028643	9831464	
	100	1.4	18	1.5 - 4	Ø 10 - 32	1.5 - 4	-	-	-	5	1	49005418	045242160341	42028658	9831465	
	100	1	25	0.5 - 3	Ø 8 - 32	0.5 - 3	-	-	-	5	1	49005424	045242160358	42028662	9831466	
	75	-	-	-	-	-	-	-	-	1	1	49005456	045242219476	43912604	9832072	
75 mm skrape: For fjerning av sterkt lim, silikon, maling og rust.																
	125	-	-	-	-	-	-	-	-	1	1	49005455	045242293421	49559678	9835006	
125 mm bred skrape: For å fjerne lim, silikon, fugemasse, vinyl, rust, maling og tapet.																
	60	-	-	-	-	-	-	-	-	1	1	49005450	045242221066	43912593	9832071	
Fugeblad: Fjerner enkelt fuger																
	10 delset. inneholder 2 x 49005460, 3 x 49005614, 3 x 49005424, 2 x 49005418 + oppbevaringspose.										10	1	49220220	045242160365	42028677	9831467

Stikksagblader

Materialkvalitet

HCS

- Stikksagblader av høykarbonstål brukes til alle typer kutting av treverk og plast.

HSS

- Blader av høyhastighetsstål er egnet til kutting av metall, ikke-jernholdige metaller og aluminium.

Karbidkorn

- Disse bladene har skjær av hardmetallkorn som gjør dem egnet til abrasive materialer.

TC

- Blader med tenner utstyrt med hardmetallspisser er ypperlige til glassfiberarmerte produkter. Disse bladene, som har et skjær bestående av en sammenhengende tannrekke av hardmetall, er egnet for ekstremt harde materialer, som rustfritt stål.

Bimettall

- Bimettallblader består av høyhastighetsstål med skjærekant som er elektrosvisset på en fleksibel bakside av stållegering. Disse bladene er skreddersydd for de mest krevende bruksområder i både tre og metall.

Bimettallbladene har følgende fordeler:

- Fleksible og bruddsikre
- Lengre levetid. Metallkutteskiver byr på dobbelt så lang levetid og trekutteskiver på mer enn fem ganger så lang levetid i forhold til vanlige HCS- og HSS-blad.
- Bedre motstandsdyktighet mot slitasje og varme sikrer at tennene holder seg skarpe lenger.
- Raskere kutteytelse.

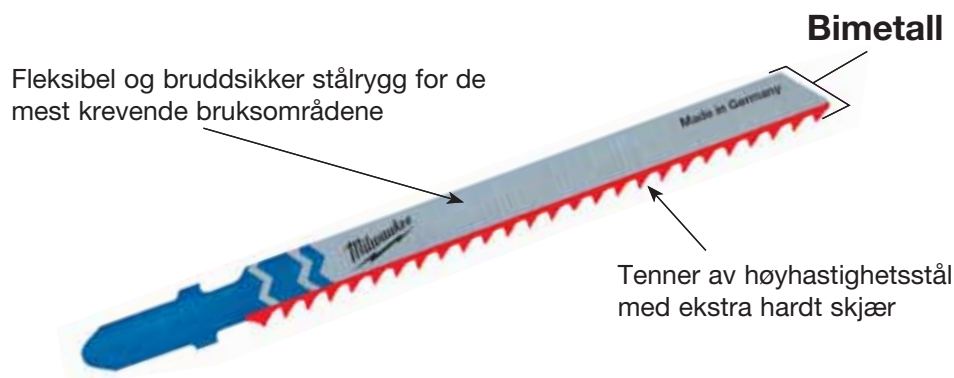

Fargekoder på sagbladene

Fargen på tangen betyr bruksområde



= For alle typer treverk, laminerte sponplater, sponplater, kryssfinér, limtre og plast. Sølvfarget stamblad.



= For alle typer jernholdige og ikke-jernholdige metaller, stål, aluminium, messing, kopper, rustfritt stål, bly, tinn og sandwichmaterialer. Sølvfarget stamblad.



= For kutting av en rekke produkter, kartong, gummi, fiberglass, skum og slipende materialer. Svart stamblad.



= Bimettallblader leveres med hvitt stamblad og tilhørende farget tange: gult for treverk og blått for metall.

Tangeholder

Sagblad med T-skaft

- Eget til de fleste vanlige merker.

AEG, Bosch, DeWalt, Festool, Hitachi, Hilti, Mafell, Makita, Metabo, Milwaukee®, Ryobi.



Sagblader med spesialskaft

- Vi tilbyr også en rekke av de mest populære sagbladene med holdere for enten Makita, Black&Decker eller Fein.

U-tange til Black & Decker, Kress, Ryobi, Skil



Emballasje



- Vanlige blader fås i pakker på 2, 5 og 25. Vår pakke à 25 er gjenbrukbar, slik at bladene lett kan settes ut og inn.
- For å sikre deg at du får riktig blad til bruksområdet finner du beskrivende fargekoder og piktogrammer på emballasjen.

Tekniske tips

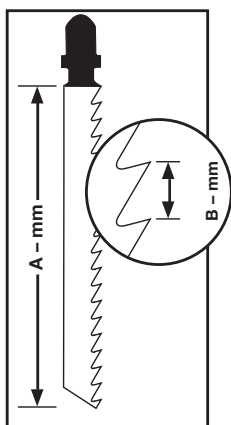

- Bladlengden representerer bladsegmentet med tenner (A – mm). Tannendingen måles i millimeter (mm) fra tannspiss til tannspiss (B – mm). Valg av riktig tannending er avhengig av tykkelsen på materialet som skal kuttes. En tommelfingerregel er at tre tenner skal være i kontakt med arbeidsemnet til enhver tid. Dette er det optimale. Som rettesnor for tykke materialer som metaller tykkere enn 4 mm anbefales det en tannending på 2 mm eller mer. For metaller med en tykkelse på 1,5–3,5 mm er en tannending på 1,2 til 1,4 det beste. Ved kutting av tynne metallplater med en tykkelse under 1,5 mm, anbefales det en tannending på 0,7 til 1,2 mm. Hovedregelen er at ved saging i treverk blir snittet grovere jo større tannending.
- Ved kutting av svært tynne blikkplater anbefales det å plassere materialet på et tykkere underlagsmateriale for å hindre at materialet brekker.
- Vi anbefaler bruken av kjølede smøremiddel for å forlenge levetiden til sagbladet ved kutting i metall og plast.

Materiale	Kjølemiddel
	Skjæreolje
	Terpentin
	Vann

Stikksagblader for tre og plastikk



Tradisjonelle blader

Tradisjonelle sagblader med gode og solide kutteegenskaper.

Blad-lengde (mm)	Tann-avstand (mm)	Ref. nr.										Pakkens innhold	Ordre antall	Artikkel-nummer	EAN kode	NOBB Nr.	NRF Nr.
2743 53	50	2	T 119 B	< 20	-	< 20	Ja	-	Nei	Nei	Nei	5	1	4932274353	4002395301553	23413180	9848368
2540 71	75	3	T 111 C	5 - 50	-	< 40	-	Ja	Nei	Nei	Nei	5	1	4932254071	4002395301539	23413263	9832193

Blader for kurvesnitt

Kurveblader kjennetegnes ved tynn blad kropp for beste manøvrerbarhet

Stikksagbladet 4932265312 har tenner på begge sider.

Tennene på baksiden av bladet gjør det enkelt med tette og presise kutt.

For å oppnå det beste resultatet ved kutting av tette kurver, bør du arbeide uten pendelfunksjon.

3733 92	50	1.35	T 101 A0	< 20	< 20	< 15	Ja	Nei	Ja	Nei	Nei	5	1	4932373392	4002395348879	27768316	9848353
2748 50	50	2	T 119 B0	< 20	-	< 20	Ja	Nei	Ja	Nei	Nei	5	1	4932274650	4002395301485	23413198	9832179
4301 43	75	2.5	Kurve	< 30	< 20	< 20	Ja	Nei	Ja	Nei	Ja	5	1	4932430143	4002395378043	46210825	
2653 12	75	4 / 1.2	Spesiell	< 30	-	< 30	Nei	Ja	Ja	Nei	Nei	5	1	4932265312	4002395301478	23413248	9832189
3460 78	75	4	T 244 D	< 50	-	-	Nei	Ja	Ja	Nei	Ja	5	1	4932346078	4002395312375	23413149	9832176
												25	1	4932373492	4002395349920	29820040	9848378

Hurtigkjærende blader

Den skarpe og aggressive tanngemetrien er perfekt til raske kutt i tre.

2131 16	75	4	T 144 D	< 50	-	-	Nei	Ja	Nei	Nei	Ja	5	1	4932213116	4002395301492	23413131	9832173
												25	1	4932373487	4002395349272	29820057	9848373
												100	1	4932430461	4002395381227	48160473	
3733 91	75	4	T 144 DF	< 50	-	-	Nei	Ja	Nei	Nei	Ja	5	1	4932373391	4002395348862	27775469	9848374
3116 33	105	4	T 344 D	< 80	-	-	Nei	Ja	Nei	Nei	Ja	5	1	4932311633	4002395301508	23413156	9848386
3547 45	155	4	T 744 D	5-125	-	-	Nei	Ja	Nei	Nei	Ja	5	1	4932354745	4002395324095	23413164	9848387

Blader for rene og splintfrie kutt

3 x slipte tenner for raske og rene kutt. Skrående spiss for dykksaging.

Blad- lengde (mm)	Tann- avstand (mm)	Ref. nr.							Pakkens innhold	Ordre antall	Artikkel- nummer	EAN kode	NOBB Nr.	NRF Nr.			
3 cut	91	2.5	T 234 X	3 - 60	3 - 60	Ja	< 45	Nei	Nei	Ja	Nei	5	1	4932430141	4002395378029	46210806	

Blader for rene og splintfrie kutt

Disse bladene har sett med diagonalt formede sidetenner, noe som resulterer i rene og splintfrie kutt.

	75	2.5	T 101 B	< 30	< 60	Nei	< 30	Ja	Nei	Nei	Nei	5	1	4932254061	4002395301522	23413206	9832183
												25	1	4932373489	4002395349296	29820065	9848354
	75	2.5	T 101 BF	< 30	< 60	Nei	< 30	Ja	Nei	Nei	Nei	5	1	4932373390	4002395348855	27768308	9848355
	75	4	T 101 D	< 50	< 60	Nei	< 45	Ja	Nei	Nei	Nei	5	1	4932274351	4002395301515	23413230	9832186
												25	1	4932373490	4002395349906	29820073	9848358
	105	3	T 301 CD	< 80	< 60	Nei	-	Ja	Nei	Nei	Nei	5	1	4932399306	4002395359202	30789432	9848379
	105	4	T 301 DL	< 80	< 80	Nei	< 50	Ja	Nei	Nei	Nei	5	1	4932346071	4002395312399	23413255	9848381

Blader for nøyaktige og rett kutt - kjøkkenbenker

Disse bladene understøttes av en tykkere bladkropp som garanterer en ekstra hardhet og dermed et mer presist kutt. Perfekt for oppgaver hvor rettvinklede snitt er et must, f.eks. kjøkkenbenker.

	75	4	T 101 DP	< 60	< 60	Nei	< 45	Ja	Nei	Nei	Ja	5	1	4932373080	4002395346073	23507908	9848361
	105	4	T 101 DP sp.	< 80	< 80	Nei	< 50	Ja	Nei	Nei	Ja	5	1	4932373388	4002395348831	30558092	9848359

Spesialapplikasjoner: kjøkkenbenker og laminerte sponplater

Disse bladene har en omvendt bladdesign, som betyr at bladet skjærer på det nedadgående slaget og gjør de spesielt egnet til rene splintfrie kutt i laminerte sponplater og kjøkkenbenker.

For å oppnå det beste resultatet bør du arbeide uten pendelfunksjon.

	75	2.5	T 101 BR	< 30	< 60	Nei	< 60	Ja	Nei	Nei	Nei	5	1	4932346079	4002395312382	23413214	9848356
	105	2.5	T101BR sp.	< 50	< 80	Nei	< 80	Ja	Nei	Nei	Nei	5	1	4932348072	4002395313860	23413222	9848357

Spesialapplikasjoner: laminerte parkett

Bladet 4932373392 er perfekt til kutting av kurver og uregelmessige former. Bruk bladet 4932373083 for rett kutt.

	50	1.35	T 101 A0	< 20	Nei	< 20	< 15	Ja	Nei	Ja	Nei	5	1	4932373392	4002395348879	27768316	9848353
	60	1.9	Spesiell	3 - 20	Ja	Ja	-	Ja	Nei	Nei	Nei	5	1	4932373083	4002395346080	23507890	9831852

Stikksagblader for metall



Tradisjonelle blader

Bladreferanse 4932274652 er spesielt egnet til å kutte meget tynt platemateriale på grunn av den korte tannavstanden på 0,7mm.

For profesjonelle brukere som ønsker et sagblad med lengre levetid og holdbarhet anbefaler vi å bruke Bimetallblader i forbindelse med en passende skjæreolje.

Blad- lengde (mm)	Tann- avstand (mm)	Ref. nr.	METAL	Cu/Ni/Ms/Zn	SPH	SPH/SS/MS/ALU	ALU	P.W.C.	PERSPEX	Pakkens innhold	Ordre antall	Artikkel- nummer	EAN kode	NOBB Nr.	NRF Nr.
2746 52	0.7	T 118 G	0.5 - 2	0.5 - 2	-	-	-	-	-	Nei	5	1	4932274652	4002395301621	23413305 9832196
2540 63	1.2	T 118 A	1.5 - 4	1.5 - 4	-	-	-	-	-	Nei	5	1	4932254063	4002395301614	23413354 9848363
3400 11	1.2	T 118 AF	1.5 - 4	1.5 - 4	-	1.2 - 2	-	-	-	Nei	5	1	4932340011	4002395304684	23413313 9832199
3458 26	1.2	T 118 A sp.	1.5 - 4	1.5 - 4	-	-	-	-	-	Nei	5	1	4932345826	4002395313464	23413362 9848364
3993 07	1	T 318 A	1 - 4	1 - 4	< 85	-	-	-	-	Nei	5	1	4932399307	4002395359219	30789440 9848382
2540 64	2	T 118 B	3 - 6	3 - 6	-	-	3 - 10	-	-	Nei	5	1	4932254064	4002395301591	23413347 9832203
3400 12	2	T 118 BF	3 - 6	3 - 6	-	2 - 3	3 - 10	-	2 - 30	Nei	5	1	4932340012	4002395304691	23413388 9848366
2746 51	2.5	T 101 A sp.	-	2 - 10	< 45	-	3 - 10	-	2 - 20	Nei	5	1	4932274651	4002395301577	23413404 9848352

Universalblader

Disse bladene er egnet for kutting i en lang rekke materiale som stål, aluminium, tre med spiker, plast og Sandwich plater. Bladet 4932373086, med sin ekstra lengde, er spesielt egnet til kutting av impregnerte Sandwich plater.

4301 42	2.5 / 1.8	T 123 XF	2.5 - 10	3 - 10	< 50	-	4 - 10	-	-	Nei	5	1	4932430142	4002395378036	46210814
2746 54	1.2	T 318 AF	1.5 - 4	1.5 - 4	< 85	-	-	-	-	Nei	5	1	4932274654	4002395301607	23413370 9848383
2746 53	2	T 318 BF	3 - 6	3 - 6	< 85	-	3 - 10	4 - 30	-	Nei	5	1	4932274653	4002395301584	23413396 9848384
3730 86	1	T 718 AF	1 - 4	1 - 4	< 125	-	-	-	-	Nei	5	1	4932373086	4002395346097	30558118 9848388

Blader for kurvesnitt

Spesielt smale blader tillater en å kutte tette kurver i en rekke metalliske materialer.

3460 82	1.2	T 218 A	1.5 - 4	1.5 - 4	-	-	-	-	-	Ja	5	1	4932346082	4002395312368	23413321 9848376
3460 81	3	T 227 D	3.5 - 6	3.5 - 6	-	-	4 - 15	4 - 30	-	Ja	5	1	4932346081	4002395312351	23413438 9848377

Spesialapplikasjon: aluminium

De fleste tradisjonelle bladene er egnet til å kutte aluminium men disse to bladene understøttes av en større tannavstand og bredere viggning for fjerning n av sagstøv som er efordel ved kutting i aluminium.

Hvis man skal kutte kurvereller uregelmessige former i aluminium anbefaler vi bladet 4932346081.

Blad- lengde (mm)	Tann- avstand (mm)	Ref. nr.								Pakkens innhold	Ordre antall	Artikkel- nummer	EAN kode	NOBB Nr.	NRF Nr.
2743 15	75	3	T 127 D	3.5 - 6	3.5 - 6	-	-	4 - 15	4 - 30	5	1	4932274315	4002395301560	23413412	9848369

Spesialapplikasjon: rustfritt stål

Disse bladene består av en karbidbelagt stripe som gjør de til de best egnede og holdbare blader til stål med et høyt legeringsinnhold, som rustfritt stål.

Det beste resultatet oppnår man uten bruk av pendelfunksjon og med skjæreoljet.

3733 93	50	1.1	T 118 AHM	1.5 - 3	1.5 - 3	-	1.5 - 3	-	-	2	1	4932373393	4002395348886	30558126	9848365
3733 94	50	1.4	T 118 EHM	2 - 5	2 - 5	-	2 - 5	-	-	2	1	4932373394	4002395348893	30558134	9848367

Stikksagblader for spesiell materialer

Spesialapplikasjoner: lassfiber / armert plast / akrylglass



Bladet 4932373387 (bildet) har tungsten carbid tenner for lengre levetid i materialer som f, eks, glassfiber.

Blad- lengde (mm)	Tann- avstand (mm)	Ref. nr.											Pakkens innhold	Ordre antall	Artikkel- nummer	EAN kode	NOBB Nr.	NRF Nr.	
2746 51	75	2.5	T 101 A sp.	2 - 10	-	Nei	Nei	-	2 - 20	-	Nei	-	Nei	5	1	4932274651	4002395301577	23413404	9848352
3993 08	75	4.2	T 141 HM	-	-	Nei	Nei	5 - 20	-	5 - 20	Nei	-	Ja	1	1	4932399308	4002395359226	30789424	9848372
3733 87	105	4.2	T 341 HM	-	< 60	Nei	Nei	5 - 20	-	5 - 20	Nei	-	Nei	1	1	4932373387	4002395348824	30789457	9848385

Spesialapplikasjoner: abrasive materialer og støpejern

2132 31	54	Korn 30	T 130 Grovt	-	-	Ja	Ja	< 15	-	-	Ja	5 - 15	Nei	1	1	4932213231	4002395301645	23413271	9848371
2122 32	54	Korn 50	T 150 Fint	-	-	Ja	Ja	< 10	-	-	Ja	5 - 15	Nei	1	1	4932213232	4002395301652	23413289	9848375

Spesialapplikasjoner: isolasjon

Blad- lengde (mm)	Tann- avstand (mm)	Ref. nr.					Pakkens innhold	Ordre antall	Artikkel- nummer	EAN kode	NOBB Nr.
155	Bølget kniv	T 313 AW	Ja	Ja	Ja	Ja	5	1	4932430144	4002395378050	46210833

Stikksagblader med T-tange - Sett

Beskrivelse	Pakkens innhold	Ordre antall	Artikkel- nummer	EAN kode	NOBB Nr.	NRF Nr.
Stikksagblader med T-tange – Sett. Sett med 5 stk. i kassett.	5	1	4932345825	4002395314850	23413446	9848351

Inkluderer et av hvert sagblad: 213116, 254061, 254063, 254064, 254071. Passer til oppgaver i tre og metall.



Systemtilbehør - stikksager

Beskrivelse	HD18 JS/JSB BST 18 X Li JS 120 x JSPE 135 TX STEP 1200 BX/X JSPE 90 X FSPE 11 X BSPE 110 QX STEP 800 X ST 800 XE V28 JSB	STEP 70 STEP 75 ST 700 E STEP 90 X STEP 100 X FSPE 100 XL BSPE 100 XL	Pakkens innhold	Ordre antall	Artikkel- nummer	EAN kode	NOBB Nr.	NRF Nr.
① Glidesko for sensitive materialer	•		1	1	4932430356	4002395380176	49559682	
	•		1	1	4932430834	4002395384969		

①



Stikksagblader

Blad- lengde (mm)	Tann- avstand (mm)	Ref. nr.							Pakkens innhold	Ordre antall	Artikkel- nummer	EAN kode	NOBB Nr.	NRF Nr.
75	4	A 2202	5 - 60	< 60	-	Nei	Ja	Ja	5	1	4932354508	4002395321070	23413537	9848348
75	2.5	A5035/A5041	< 30	< 60	< 30	Ja	Nei	Nei	5	1	4932354506	4002395321056	23413503	9848349

Multitool Tilbehør

Universelt bladfeste gjør Milwaukees® blad kompatible med de vanligste multiverktøyene.

Beskrivelse	Tenner pr. tomme	Bredde (mm)	Lengde (mm)	Pakkens innhold	Ordre antall	Artikkelnummer	EAN kode	NOBB Nr.	NRF Nr.
① 19 mm dykksagblad. For saging i tre og PVC.	16	19	42	1	1	48900015	045242349005	49559977	9835543
				10	1	48904015	045242475148	51449001	9849493
② 32 mm dykksagblad. For saging i tre og PVC.	16	32	42	1	1	48900030	045242349036	49559981	9835544
				10	1	48904030	045242468539	51449016	9849494
③ 32 mm dykksagblad med japantanning. Raske og rene snitt og mykt og hardt tre.	14	32	42	1	1	48900055	045242355228	49559996	9835556
				10	1	48904055	045242475155	51449035	9849496
④ 64 mm Bi-Metall dykksagblad. sager i metall, tre med spiker, plast og glassfiber.	18	64	42	1	1	48900050	045242353514	49560000	9835557
				10	1	48904050	045242468553	51449020	9849495
⑤ 80 mm dykksagblad. Rene kutt i tre og plast.	18	80	20	1	1	48900045	045242349067	49560015	9835558
⑥ 80 mm titanblad. Titanbelegg for dobbel levetid og rene kutt i tre med spiker, plast, glassfiber og metall	18	80	20	1	1	48900035	045242349043	49560026	
⑦ Dykksagblad i hardmetall. Perfekt til fjerning av fugemasse	Carbid korn	64		1	1	48900100	045242349074	49560034	9835559
⑧ Sagblad i hardmetall. Perfekt til gips og fuger.	Carbid korn	30	20	1	1	48900110	045242349081	49560045	9835563
Bladsett til multiverktøy 9 deler									
⑨ 2x 19 mm dykksagblad, 2 x 32 mm dykksagblad, 1 x 32 mm blad med japansk tanning, 2 x 64 mm bimetallblad, 1 x 80 mm segmentblad, 1 x fugeblad				9	1	48901009	045242474721	51449046	
⑩ Slipeskive		93	93	1	1	48902000	045242349098	50583464	9836685
⑪ Sandpapirfeste med borrelåsfeste. 8-pack	Korn								
	60	93	93	8	1	48902060	045242349166	50583472	9836686
	80	93	93	8	1	48902080	045242349173	50583483	9836687
	120	93	93	8	1	48902120	045242349135	50583498	9836688
	240	93	93	8	1	48902240	045242366064	50583502	9836689



Sirkelsagblader til tre

Sirkelsagblader

Bladdiameter (mm)	Hulldiameter (mm)	Antall tenner	Skjærebredde (snitt) (mm)	Massivt tre	Sponplate	MDF og fiberplate	Laminert sponplate	Lamelplate	Kryssfinér og OSB-plate	Plast	Gipsplater, betongplater, hard kryssfinér	Ikke-fernlidige metaller, profiler og aluminium	Rent snitt	Pakkens innhold	Ordre antall	Artikkelnummer	EAN kode	NOBB Nr.	NRF Nr.
160	20	12	2.4	✓	✓	✓								1	1	4932327743	4002395312962	23413693	9832153
		48	2.6	✓	✓	✓	✓	✓	✓					1	1	4932248233	4002395307340	23413727	9832156
		42	2.8	✓	✓	✓	✓	✓	✓	✓			✓	1	1	4932346511	4002395318933	23413750	9848263
165	30	24	1.8	✓	✓	✓	✓	✓	✓	✓	✓			1	1	4932399909	4002395365647	30561294	9831927
		36	2.6	✓	✓	✓	✓	✓	✓	✓	✓		✓	1	1	4932352133	4002395367863	42405137	9848251
184	30	24	1.8	✓	✓	✓	✓	✓	✓	✓	✓			1	1	4932352327	4002395369867	42405141	9848253
		48	1.8	✓	✓	✓	✓	✓	✓	✓	✓		✓	1	1	4932352328	4002395369874	42405156	9848254
		54	2.0	✓	✓	✓	✓	✓	✓	✓	✓	✓	✓	1	1	4932352329	4002395369881	42405160	9848255
190	30	16	2.4	✓	✓	✓					✓			1	1	4932256387	4002395300709	23413784	9832159
		24	2.4	✓	✓	✓	✓	✓	✓	✓	✓			1	1	4932327969	4002395319060	23413792	9848265
		48	2.8	✓	✓	✓	✓	✓	✓	✓	✓		✓	1	1	4932256388	4002395300747	23413800	9832163
		54	2.8	✓	✓	✓	✓	✓	✓	✓	✓	✓	✓	1	1	4932346512	4002395318940	23413834	9848266
210	30	16	2.4	✓	✓	✓					✓			1	1	4932259182	4002395300716	23413867	9848267
		48	2.8	✓	✓	✓	✓	✓	✓	✓	✓		✓	1	1	4932259136	4002395300754	23413875	9848268
		54	2.8	✓	✓	✓	✓	✓	✓	✓	✓	✓	✓	1	1	4932346513	4002395318957	23413909	9848269
230	30	48	3.0	✓	✓	✓	✓	✓	✓	✓	✓		1	1	4932303099	4002395305285	23413925	9848271	
235	30	24	2.6	✓	✓	✓	✓	✓	✓	✓	✓			1	1	4932451725	4002395279326	51285844	9837467
		40	2.6	✓	✓	✓	✓	✓	✓	✓	✓		✓	1	1	4932451726	4002395279333	51285852	9837468
		60	2.6	✓	✓	✓	✓	✓	✓	✓	✓	✓	✓	1	1	4932451727	4002395279340	51285863	9837469

Blader til batteridrevne sirkelsager

140	20	18	1.3	✓	✓	✓	✓	✓	✓					1	1	4932430719	4002395383801	48973362	9849177
165	20	24	2.6	✓	✓	✓	✓	✓	✓	✓	✓			1	1	4932352131	4002395367849	42405118	9848249
165	20	52	2.8	✓	✓	✓	✓	✓	✓	✓	✓		✓	1	1	4932352132	4002395367856	42405122	9848252
165	15.87	24	1.6	✓	✓	✓	✓	✓	✓					1	1	4932352313	4002395369720	42405175	9831413
165	15.87	40	1.6	✓	✓	✓	✓	✓	✓				✓	1	1	4932352314	4002395369737	42405186	9831414
190	30	24	2.0	✓	✓	✓	✓	✓	✓					1	1	4932430430	4002395380916	48476797	9835476

Blader til kapp- / gjørsager

190	30	40	2.8	✓	✓	✓	✓	✓	✓				✓	1	1	4932459544	4058546027162	52891678	
		24	2.8	✓	✓	✓	✓	✓	✓					1	1	4932352135	4002395367887	42405194	9848256
210	30	48	2.8	✓	✓	✓	✓	✓	✓				✓	1	1	4932352136	4002395367894		
		54	2.8								✓		✓	1	1	4932352137	4002395367900	42405213	9848258
216	30	24	2.8	✓	✓	✓	✓	✓	✓					1	1	4932352839	4002395374977	44684973	
		48	2.4	✓	✓	✓	✓	✓	✓				✓	1	1	4932430720	4002395383818	48973358	9849178
		48	2.8	✓	✓	✓	✓	✓	✓				✓	1	1	4932352840	4002395374984	44684984	
		80	2.8								✓		✓	1	1	4932352841	4002395374991	44684992	
250	30	24	3.2	✓	✓	✓	✓	✓	✓					1	1	4932352138	4002395367917	42405224	9848259
		48	3.2	✓	✓	✓	✓	✓	✓					1	1	4932352139	4002395367924	42405232	9848261
		80	3.2	✓	✓	✓	✓	✓	✓				✓	1	1	4932361504	4002395337088	23414097	9848272
		80	3.4								✓		✓	1	1	4932352140	4002395367931	42405243	9848262
254	30	60	2.4	✓	✓	✓	✓	✓	✓				✓	1	1	4932451728	4002395279357	51661960	9849536
		60	3.2	✓	✓	✓	✓	✓	✓					1	1	4932352141	4002395367948	42249253	9848273
305	30	100	3.2	✓	✓	✓	✓	✓	✓				✓	1	1	4932352142	4002395367955	42249264	9848274
		96	3.2								✓		✓	1	1	4932352143	4002395367962	42249272	9848275

Sirkelsagblader til metall

1. Spesielt sammensatt tanngemetri for optimal ytelse.
2. Karbid og cermetbelagte tenner for lengste levetid.
3. Herdede og faste bladkropper for nøyaktig saging.
4. Dyp tannbunn for effektiv fjerning av materialet.
5. Laserskjærte spor med harpiks for demping av lyd og vibrasjoner (203 mm blad).

- Ren Saging. Flisfrie kanter reduserer behovet for den siste finbehandling.
- Kald saging. Saget materiale kan fjernes med det samme.
- Rask saging. Raskere enn alle andre tradisjonelle sagemetoder.
- Økonomisk saging. Mindre kostnad per saging enn med abrasive blad.
- Minimerert lydnivå.
- Minimerte vibrasjoner.
- Total sikkerhet: ingen gnist, ingen kjøleveske, kan berøres med det samme.

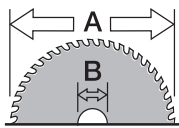

Ø mm	Blad-diameter (mm)	Hull-diameter (mm)	Antall tenner	Skjærebredde (snitt) (mm)	Materialets tykkelse (mm)	Mykt stål	Plateslåt opp til 2,5 mm	Buet ståplate opp til 2,5 mm	Stålrør	Stålrør	Vinkeljern	Kabelhakker i stål	Rustfrie ståplater	Støpejern	Kobber	Aluminium	Armeringsjern	Sammensatte materialer (stål, skum, paneler)	Pakkens innhold	Ordre antall	Artikkelnummer	EAN kode	NOBB Nr.	NRF Nr.
135	20	20	30	1.6	1-2.5	✓	✓	✓	✓	✓	✓	✓	✖	✖	✖	✖	✖	✓	1	1	48404070	045242233786	44445781	9832306
			50	1.6	1-2.5	✖	✖	✖	✖	✖	✖	✖	✖	✖	✓	✓	✖	✖	1	1	48404075	045242233793	44445796	9832307
150	20	20	34	1.6	1-2.5	✓	✓	✓	✓	✓	✓	✓	✖	✖	✖	✖	✓	1	1	48404080	045242510283	52121277		
165	15.87	15.87	48	1.6	1-2.5	✓	✓	✓	✓	✓	✓	✓	✖	✖	✖	✖	✓	1	1	48404015	045242134298	23557523	9831925	
174	20	20	36	1.65	>2.5	✓	✖	✖	✓	✓	✓	✓	✖	✖	✖	✖	✖	✖	1	1	48404016	045242134120	30561435	9831928
			50	1.65	1-2.5	✓	✓	✓	✓	✓	✓	✓	✓	✖	✖	✖	✖	✓	1	1	48404017	045242151738	42249226	9848264
203	15.87	15.87	42	1.8	>2.5	✓	✖	✖	✓	✓	✓	✓	✖	✖	✖	✖	✖	✖	1	1	48404515	045242134465	30561443	9831931
			50	1.8	1-2.5	✓	✓	✓	✓	✓	✓	✓	✓	✖	✖	✖	✖	✓	1	1	48404520	045242134472	30561450	9831932

- ✓ Best egnet til. Anbefalt til disse materialene.
- ◆ Anpasset. Anbefalt til periodisk bruk i disse materialene. Veldig gode kutteegenskaper, men redusert levetid.
- ✖ Ikke egnet til. Ikke anbefalt til disse materialene.

Optimer livstiden på bladet

1. Fest materialet ordentlig for å unngå vibrasjon.
2. Materialet må IKKE stables eller buntet. Mellomrommet gir større risiko for at tennene går i stykker.
3. Senk bladet til dets maksimale kuttekapasitet og tillat maskinen å oppnå full hastighet før applikasjon på materialet
4. Ikke tving sagbladet ned i materialet. Begynn mykt og øk gradvis trykket for å unngå gnist.
5. Optimal hastighet og trykk minsker gnist. Gnist bidrar til at bladet blir varmt og forkorter levetiden.
6. Sørg for å sage rett. Ved forsøk på å rette en feilsaging kan bladet bli sidestilt, hvilket kan skade bladets tenner. Bruk styreskinne når det er mulig.
7. Press IKKE bladet til siden, det skader tennene på bladet.
8. La maskinen gå uten materialberøring innimellom, det nedkjøler bladet. Dette er spesielt nødvendig ved lange kutt eller saging i tykkere materialer.

Sagblader til bordsager

NYHET

Ø (mm)	Hulldiameter (mm)	Antall tenner	Skjærebredde (snitt) (mm)	Massivt tre	Sponplate	MDF og fiberplate	Laminert sponplate	Lamelplate	Kryssfinnør og OSB-plate	Plast	Gipsplater, betongplater, hard krydsfiner	Ikke-fernholdige metaller, profiler og aluminium	Rent snitt	Pakkens innhold	Ordre antall	Artikkelnummer	EAN kode	NOBB Nr.	NRF Nr.
210	30	24	2.6	✓	✓	✓	✓	✓	✓					1	1	4932464174	4058546221195	53448954	

Systemtilbehør - sirkelsager

Beskrivelse	Passer til sirkelsager	Pakkens innhold	Ordre antall	Artikkelnummer	EAN kode	NOBB Nr.	NRF Nr.
① Clean Line-system	SCS 65 Q,CS 55	3	1	4932346123*	4002395313266	23413941	9848407
② Sponpose – stoff. Til bruk sammen med. Clean Line avsgsystem.	SCS 65 Q,CS 55	1	1	4932346182*	4002395313273	23413966	9848409
Støvavsugadapter.	PCS 55	1	1	4932369282	4002395338412	23417348	9848233
	CS 75,HKS 75,HK 75 A	1	1	4932259301*	4002395304158		
③ Spaltedyse, smal.	CS 55,CS 75,HKS 75, HK 75 A,HKS 85	1	1	4932330552	4002395312719	23412315	9848432
④ Støvsugerslange Ø 26 mm, 4 m. Til oppkobling med eksternt avsgsystem.	PCS 55,HK 46 N	1	1	4932278824	4002395308286		
Hakenøkkel – bøyd. For 80 – 100 mm ståltrådborster.	CS 55,HK 46 N,SCS 65 Q, CS 75,PCS 55,HKS 75, HK 75 A,HKS 85,PMS 18	1	1	4932371469	4002395342181	42622837	9848439
	CS 75,CS 55,HKS 75,HK 75 A	1	1	4932276288	4002395308217	30558183	9848235
Parallellanlegg.	PMS 18	1	1	49221001	045242180417		
	SCS 65 Q	1	1	49224146	045242181896	30558191	9848236
Koffert – Plast.	SCS 65 Q	1	1	201672001	4002395840519		
⑤ Støvopsamlingssett for MS 216 kapp/gjærsag.		1	1	4932430005	4002395376667	46211037	
Styreskinne GRU 1400.		1	1	4932451265	4002395170197	51285946	
⑥ 1400 mm lengde. Leverres med bag.	CS85CBE	1	1	4932352559	4002395372171		
Koblingsstykke		1	1	4932352559	4002395372171		
For å feste styreskinnen til arbeidsemnet		1	1	4932451266	4002395170807		
Gummilist		1	1	4931433774	4002395887620		



Høvler

Beskrivelse	Bredde (mm)	Passer til høvler	Pakkens innhold	Ordre antall	Artikkelnummer	EAN kode	NOBB Nr.	NRF Nr.
Vendbare hårmøtallkniver. Passer for sponplater, kryssfiner og alle typer mykt og hardt trvirke.	82 mm	H 500,H 750	2	1	4932273484	4002395300150	23410384	9848639
	102 mm	HB 750,HBE 800	2	1	4932316243	4002395300167	23161375	9848641



Systemtilbehør - høvler

Beskrivelse	Alle høvler 82 og 102 mm	Pakkens innhold	Ordre antall	Artikkelnummer	EAN kode	NOBB Nr.	NRF Nr.
Adapter. Til støvsugerslange 330552.	✓	1	1	4932316270	4002395302017	23414808	9847023
Parallellanlegg.	✓	1	1	4932274071	4002395300358	23161458	9848234
Bredde dybdeanlegg. Til alle høvler unntatt H 500 / PR 1.6-82.	✓	1	1	4932274069	4002395300129	23410400	9847386

*så lenge lageret rekker

Bandsagblader

Velg den riktige tanngeometri

10 Tpi Tanning 2,5 mm	10/14 Tpi Tanning 2,5/1,8 mm	14 Tpi Tanning 1,8 mm	14/18 Tpi Tanning 1,8/1,4 mm	18 Tpi Tanning 1,4 mm	25 Tpi Tanning 1 mm
TIL SAGING I MATERIALE 8 til 13 mm	TIL SAGING I MATERIALE 5 til 13 mm*	TIL SAGING I MATERIALE 5 til 8 mm*	TIL SAGING I MATERIALE 4 til 8 mm*	TIL SAGING I MATERIALE 4 til 5 mm	TIL SAGING I MATERIALE opp til 4 mm

Bimetallblad holder opp til 3 ganger så lenge som vanlige blad og trenger derfor ikke skiftes så ofte.

De utrolig harde og ensartede tennene er elektronstrålesveiset til en kraftig bakside med stor fleksibilitet som gjør bladet perfekt til hurtig saging og gir lang levetid.

Hurtigsaging i aluminium, vinkeljern, bronse, messing, kobber, galvaniserte rør, mykt stål.

Herdet stål, inkl. rustfritt, forkrommet og wolfram samt andre vanskelige materialer bør sages ved lav hastighet.



Bladlengde 1139,83 mm (elektrisk og M18 FUEL™)

Materialets tykkelse (mm)	Tannavstand (mm)	Tenner pr. tomme	Pakkens innhold	Ordre antall	Artikkelnummer	EAN kode	NOBB Nr.	NRF Nr.
≥ 8	2.5	10	3	1	48390501	045242132096	23537590	9847318
5 - 8	1.8	14	3	1	48390511	045242132164	23537632	9847317
4 - 5	1.4	18	3	1	48390521	045242132263	23537673	9847316
≤ 4	1.0	25	3	1	48390531	045242132362	23537715	9832334

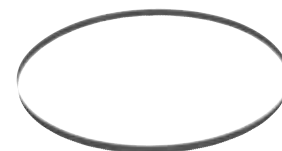

Bladlengde 898,52 mm (M18)

Materialets tykkelse (mm)	Tannavstand (mm)	Tenner pr. tomme	Pakkens innhold	Ordre antall	Artikkelnummer	EAN kode	NOBB Nr.	NRF Nr.
5 - 8	1.8	14	3	1	48390519	045242201594	43020055	9847315
4 - 5	1.4	18	3	1	48390529	045242201747	43020040	9847314
≤ 4	1.0	25	3	1	48390539	045242201815	43020036	9847313



Bladlengde 687,57 mm (M12)

Materialets tykkelse (mm)	Tannavstand (mm)	Tenner pr. tomme	Pakkens innhold	Ordre antall	Artikkelnummer	EAN kode	NOBB Nr.	NRF Nr.
2.5 - 8	1.4	18	3	1	48390572	045242272341	45955624	9848925



Bimetall-multiblader

BIMETALL-MULTIBLAD med tenner i forskjellige vinkler og varierende tannbunn som demper sagingens harmoniske vibrasjoner, noe som gir en mykere og mer lydsvak drift samt lengre levetid for bladene.

Beregnet til saging i delte emner (rør, byggematerialer osv.).







Også velegnet til kontinuerlig saging i massive materialer i forskjellige størrelser og former.

Bladlengde 1139.83 mm





Materialets tykkelse (mm)	Tannavstand (mm)	Tenner pr. tomme	Pakkens innhold	Ordre antall	Artikkelnummer	EAN kode	NOBB Nr.	NRF Nr.
5 - 13	2.5 / 1.8	10 / 14	3	1	48390551	045242132461	23537756	9832335
4 - 8	1.8 / 1.4	14 / 18	3	1	48390561	045242132560	23557242	9832336



Pressbakker

Kjeve-profil	Passer rør fra følgende leverandører	Nominal størrelse	Verktøy-kompatibilitet	Beskrivelse	ID-nr. 4932	EAN kode 4002395	NOBB Nr.	NRF Nr.	
M	Geberit: Mapress VSH: X-Press Eurotubi Raccorderie Metallique Rubinetteria Bresciane Sanha: Nirosoan Pegler Yorkshire	M12	M12	J12-M12	430243	379040	47156635	9835029	 M-kjeve  Ringkjeve M-profil
		M12	M18	J18-M12	430244	379057	47167358	9835031	
		M15	M12	J12-M15	430245	379064	47167377	9835032	
		M15	M18	J18-M15	430246	379071	47167381	9835033	
		M18	M12	J12-M18	430247	379088	47167400	9835034	
		M18	M18	J18-M18	430248	379095	47167415	9835035	
		M22	M12	J12-M22	430249	379101	47167426	9835036	
		M22	M18	J18-M22	430250	379118	47167434	9835037	
		M28	M12	J12-M28	430251	379125	47167445	9835038	
		M28	M18	J18-M28	430252	379132	47167453	9835039	
		M35	M12	J12-M35	430253	379149	47167464	9835041	
		M35	M18	J18-M35	430254	379156	47167472	9835042	
		M42	M18	RJ18-M42 (Krever ringadapter RJA-1)	430255	379163	47167286	9835043	
M54	M18	RJ18-M54 (Krever ringadapter RJA-1)	430256	379170	47167483	9835044			
V	Viega Comap IBP Sanha: Nirosoan	V12	M12	J12-V12	430260	379217	47167498	9835045	 V-kjeve  Ringkjeve V-profil
		V12	M18	J18-V12	430261	379224	47167502	9835046	
		V15	M12	J12-V15	430262	379231	47167517	9835047	
		V15	M18	J18-V15	430263	379248	47167521	9835048	
		V18	M12	J12-V18	430264	379255	47167536	9835049	
		V18	M18	J18-V18	430265	379262	47167540	9835051	
		V22	M12	J12-V22	430266	379279	47156646	9835052	
		V22	M18	J18-V22	430267	379286	47167555	9835053	
		V28	M12	J12-V28	430268	379293	47167566	9835054	
		V28	M18	J18-V28	430269	379309	47167574	9835055	
		V35	M12	J12-V35	430270	379316	47167585	9835056	
		V35	M18	J18-V35	430271	379323	47167593	9835057	
		V42	M18	RJ18-V42 (Krever ringadapter RJA-1)	430272	379330	47167604	9835058	
V54	M18	RJ18-V54 (Krever ringadapter RJA-1)	430273	379347	47156654	9835059			
TH	ALB Comap Fränkische Henco Sanha Tiemme (TH14 - TH25 only)	TH14	M12	J12-TH14	430274	379354	47167612	9835061	 TH kjeve  Ringkjeve TH-profil
		TH14	M18	J18-TH14	430275	379361	47167623	9835062	
		TH16	M12	J12-TH16	430276	379378	47167638	9835063	
		TH16	M18	J18-TH16	430277	379385	47167642	9835064	
		TH18	M12	J12-TH18	430278	379392	47167657	9835065	
		TH18	M18	J18-TH18	430279	379408	47167661	9835066	
		TH20	M12	J12-TH20	430280	379415	47156665	9835067	
		TH20	M18	J18-TH20	430281	379422	47167676	9835068	
		TH25	M12	J12-TH25	430282	379439	47167680	9835069	
		TH25	M18	J18-TH25	430355	380169	51661752		
		TH26	M12	J12-TH26	430283	379446	47167695	9835071	
		TH26	M18	J18-TH26	430284	379453	47167706	9835072	
		TH32	M12	J12-TH32	430285	379460	47167714	9835073	
		TH32	M18	J18-TH32	430286	379477	47167725	9835074	
		TH40	M12	J12-TH40	430287	379484	47167733	9835075	
		TH40	M18	RJ18-TH40 (Krever ringadapter RJA-1)	430288	379491	47167294	9835076	
TH50	M18	RJ18-TH50 (Krever ringadapter RJA-1)	430289	379507	47167744	9835077			
TH63	M18	RJ18-TH63 (Krever ringadapter RJA-1)	430290	379514	47167752	9835078			

Pressbakker

Kjeveprofil	Passer rør fra følgende leverandører	Nominal størrelse	Verktøy-kompatibilitet	Beskrivelse	ID-nr. 4932	EAN kode 4002395	NOBB Nr.	NRF Nr.	
U	ALB Uponor: Unipipe, Airpipe Kann: Kann-therm Wavin: Press-Systeme Fränkische: AlpeX F50 Profi DW Verbundrohr: Multitubo IBP: >B< Flex KE Kelit: Kelit Kelox Jupiter: Heizsystem	U14	M12	J12-U14	430291	379521		9835079	 U-kjeve Ringkjeve U-profil
		U14	M18	J18-U14	430292	379538		9835081	
		U16	M12	J12-U16	430293	379545		9835082	
		U16	M18	J18-U16	430294	379552		9835083	
		U18	M12	J12-U18	430295	379569		9835084	
		U18	M18	J18-U18	430296	379576		9835085	
		U20	M12	J12-U20	430297	379583		9835086	
		U20	M18	J18-U20	430298	379590		9835087	
		U25	M12	J12-U25	430299	379606		9835088	
		U25	M18	J18-U25	430300	379613		9835089	
		U32	M12	J12-U32	430301	379620		9835091	
		U32	M18	J18-U32	430302	379637		9835092	
		U40	M12	J12-U40	430303	379644		9835093	
		U40	M18	RJ18-U40 (Krever ringadapter RJA-1)	430304	379651		9835094	
U50	M18	RJ18-U50 (Krever ringadapter RJA-1)	430305	379668		9835095			
U63	M18	RJ18-U63 (Krever ringadapter RJA-1)	430306	379675		9835096			
ACz	ACOME MT	Acz12	M12	J12-ACz 12	459388	4058546010492			
		Acz16	M12	J12-ACz 16	459389	4058546010508			
		Acz20	M12	J12-ACz 20	459390	4058546010515			
		Acz25	M12	J12-ACz 25	459391	4058546010522			
G	Geberit: Mepla & Mepla Therm	G16	M12		464217	4058546221621			
		G20	M12		464218	4058546221638			
		G26	M12		464219	4058546221645			
		G32	M12		464220	4058546221652			
		G40	M12		464221	4058546221669			
① Ringadapter				RJA-1	430307	379682		9835097	①  Ringadapter

Pressbakker til M18 HCCT

Type	Form	Kabelsko størrelse [mm ²]	Imprint code	Beskrivelse	Pakkens innhold	Ordre antall	Artikkelnummer	EAN kode	NOBB Nr.	NRF Nr.					
① NFC 20-130 for kabelsko av kobber	Sekskantpress	16	16	NF22 Cu 16	1	1	4932451733	4002395276837	51285182	9837397					
		25	25	NF22 Cu 25	1	1	4932451734	4002395276844	51285197	9837398					
		35	35	NF22 Cu 35	1	1	4932451735	4002395276851	51285201	9837399					
		50	50	NF22 Cu 50	1	1	4932451736	4002395276868	51285216	9837401					
		70	70	NF22 Cu 70	1	1	4932451737	4002395276875	51285220	9837402					
		95	95	NF22 Cu 95	1	1	4932451738	4002395276882	51285235	9837403					
		120	120	NF22 Cu 120	1	1	4932451739	4002395276899	51285246	9837404					
		150	150	NF22 Cu 150	1	1	4932451740	4002395277506	51285254	9837405					
		185	185	NF22 Cu 185	1	1	4932451741	4002395277513	51285265	9837406					
		240	240	NF22 Cu 240	1	1	4932451742	4002395277520	51285273	9837407					
② DIN 46235 for kabelsko av kobber	Sekskantpress	16	8	DIN22 Cu 16	1	1	4932451744	4002395277551	51285292	9837409					
		25	10	DIN22 Cu 25	1	1	4932451745	4002395277568	51285303	9837411					
		35	12	DIN22 Cu 35	1	1	4932451746	4002395277575	51285318	9837412					
		50	14	DIN22 Cu 50	1	1	4932451747	4002395277582	51285322	9837413					
		70	16	DIN22 Cu 70	1	1	4932451748	4002395277599	51285337	9837414					
		95	18	DIN22 Cu 95	1	1	4932451749	4002395278206	51285341	9837415					
		120	20	DIN22 Cu 120	1	1	4932451750	4002395278213	51285356	9837416					
		150	22	DIN22 Cu 150	1	1	4932451751	4002395278220	51285360	9837417					
		185	25	DIN22 Cu 185	1	1	4932451752	4002395278237	51285375	9837418					
		240	28	DIN22 Cu 240	1	1	4932451753	4002395278244	51285386	9837419					
③ Standard kabelsko av kobber	Sekskantpress	300	32	DIN22 Cu 300	1	1	4932451754	4002395278251	51285394	9837421					
		16	16	R22 Cu 16	1	1	4932451755	4002395278268	51285405	9837422					
		25	25	R22 Cu 25	1	1	4932451756	4002395278275	51285413	9837423					
		35	35	R22 Cu 35	1	1	4932451757	4002395278282	51285424	9837424					
		50	50	R22 Cu 50	1	1	4932451758	4002395278299	51285432	9837425					
		70	70	R22 Cu 70	1	1	4932451759	4002395278909	51285443	9837426					
		95	95	R22 Cu 95	1	1	4932451760	4002395278916	51285458	9837427					
		120	120	R22 Cu 120	1	1	4932451761	4002395278923	51285462	9837428					
		150	150	R22 Cu 150	1	1	4932451762	4002395278930	51285477	9837429					
		185	185	R22 Cu 185	1	1	4932451763	4002395278947	51285481	9837431					
④ For kabelsko av kobber (DIN 46234, DIN 46230, DIN 46341)	Dyppress	240	240	R22 Cu 240	1	1	4932451764	4002395278954	51285496	9837432					
		300	300	R22 Cu 300	1	1	4932451765	4002395278961	51285500	9837433					
		16	16	Q22 CU 16	1	1	4932451766	4002395278978	51285515	9837434					
		25	25	Q22 CU 25	1	1	4932451767	4002395278985	51285526	9837435					
		35	35	Q22 CU 35	1	1	4932451768	4002395278992	51285534	9837436					
⑤ For kabelsko/skjøtehyler i aluminium (DIN 46329, 46267 del 1 og 2, DIN EN 50182)	Sekskantpress	50	50	Q22 CU 50	1	1	4932451769	4002395279609	51285545	9837437					
		70	70	Q22 CU 70	1	1	4932451770	4002395279616	51285553	9837438					
		16/25	12	DIN22 AL 16/25	1	1	4932451771	4002395279623	51285564	9837439					
		35	14	DIN22 AL 35	1	1	4932451772	4002395279630	51285572	9837441					
		50	16	DIN22 AL 50	1	1	4932451773	4002395279647	51285583	9837442					
⑥ DIN Rundpress for aluminium og kobberledere	Rundpress	70	18	DIN22 AL 70	1	1	4932451774	4002395279654	51285598	9837443					
		95/120	22	DIN22 AL 95/120	1	1	4932451775	4002395279661	51285602	9837444					
		150	25	DIN22 AL 150	1	1	4932451776	4002395279678	51285617	9837445					
		185	28	DIN22 AL 185	1	1	4932451777	4002395279685	51285621	9837446					
		240	32	DIN22 AL 240	1	1	4932451778	4002395279692	51285636	9837447					
⑦ Oppbevaringskoffert til pressbakker	Rundpress	240	34	DIN22 AL 300	1	1	4932451779	4002395276905	51285640	9837448					
		16	-	RU22 Cu/Al 16	1	1	4932451780	4002395276912	51285655	9837449					
		35/25	-	RU22 Cu35/AL25	1	1	4932451781	4002395276929	51285666	9837451					
		50/35	-	RU22 Cu50/AL35	1	1	4932451782	4002395276936	51285674	9837452					
		70/50	-	RU22 Cu70/AL50	1	1	4932451783	4002395276943	51285685	9837453					
		95/70	-	RU22 Cu95/AL70	1	1	4932451784	4002395276950	51285693	9837454					
		120/95	-	RU22 Cu120/AL95	1	1	4932451785	4002395276967	51285704	9837455					
		150/120	-	RU22 Cu150/AL120	1	1	4932451786	4002395276974	51285712	9837456					
		185/150	-	RU22 Cu185/AL150	1	1	4932451787	4002395276981	51285723	9837457					
		240/185	-	RU22 Cu240/AL185	1	1	4932451788	4002395276998	51285738	9837458					
300/240	-	RU22 Cu300/AL240	1	1	4932451789	4002395277605	51285742	9837459							
⑦										1	1	4932459339	4058546010003		

①



②

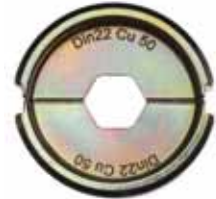

③



④



⑤



⑥



⑦



Pressbakker til M18 HCCT 109/42

NYHET

Type	Form	Kabelsko størrelse [mm ²]	Imprint code	Beskrivelse	Pakkens indhold	Ordre antal	Artikelnummer	EAN kode	NOBB Nr.	NRF Nr.
① NF C 20-130 for kabelsko av kobber	Sekskant- press	16	16	NF13 Cu 16	1	1	4932459453	4058546011147	52120142	
		25	25	NF13 Cu 25	1	1	4932459454	4058546011154	52120157	
		35	35	NF13 Cu 25	1	1	4932459455	4058546011161	52120161	
		50	50	NF13 Cu 50	1	1	4932459456	4058546011178	52120180	
		70	70	NF13 Cu 70	1	1	4932459457	4058546011185	52120195	
		95	95	NF13 Cu 95	1	1	4932459458	4058546011192	52120206	
		120	120	NF13 Cu 120	1	1	4932459459	4058546011208	52120214	
		150	150	NF13 Cu 150	1	1	4932459460	4058546011215	52120225	
		185	185	NF13 Cu 185	1	1	4932459461	4058546011222	52120244	
		240	240	NF13 Cu 240	1	1	4932459462	4058546011239	52120252	
② DIN 46235 for kabelsko av kobber	Sekskant- press	16	8	DIN13 Cu 16	1	1	4932459465	4058546011260	52120297	
		25	10	DIN13 Cu 25	1	1	4932459466	4058546011277	52120301	
		35	12	DIN13 Cu 35	1	1	4932459467	4058546011284	52120316	
		50	14	DIN13 Cu 50	1	1	4932459468	4058546011291	52120320	
		70	16	DIN13 Cu 70	1	1	4932459469	4058546011307	52120335	
		95	18	DIN13 Cu 95	1	1	4932459470	4058546011314	52120346	
		120	20	DIN13 Cu 120	1	1	4932459471	4058546011321	52120354	
		150	22	DIN13 Cu 150	1	1	4932459472	4058546011338	52120365	
		185	25	DIN13 Cu 185	1	1	4932459473	4058546011345	52120373	
		240	28	DIN13 Cu 240	1	1	4932459474	4058546011352	52120384	
③ Standard kabelsko av kobber	Sekskant- press	16	16	R13 Cu 16	1	1	4932459494	4058546011550	52120634	
		25	25	R13 Cu 25	1	1	4932459495	4058546011567	52120653	
		35	35	R13 Cu 35	1	1	4932459496	4058546011574	52120664	
		50	50	R13 Cu 50	1	1	4932459497	4058546011581	52120672	
		70	70	R13 Cu 70	1	1	4932459498	4058546011598	52120683	
		95	95	R13 Cu 95	1	1	4932459499	4058546011604	52120698	
		120	120	R13 Cu 120	1	1	4932459500	4058546011611	52120717	
		150	150	R13 Cu 150	1	1	4932459501	4058546011628	52120721	
		185	185	R13 Cu 185	1	1	4932459502	4058546011635	52120736	
		240	240	R13 Cu 240	1	1	4932459503	4058546011642	52120740	
④ For kabelsko av kobber (DIN 46234, DIN 46230, DIN 46341)	Sekskant- press	16	16	Q13 CU 16	1	1	4932459477	4058546011383	52120418	
		25	25	Q13 CU 25	1	1	4932459478	4058546011390	52120437	
		35	35	Q13 CU 35	1	1	4932459479	4058546011406	52120441	
		50	50	Q13 CU 50	1	1	4932459480	4058546011413	52120456	
		70	70	Q13 CU 70	1	1	4932459481	4058546011420	52120475	
⑤ For kabelsko/ skjøtehytser i aluminium (DIN 46329, 46267 del 1 og 2, DIN EN 50182)	Sekskant- press	95	95	Q13 CU 95	1	1	4932459482	4058546011437	52120486	
		16/25	12	DIN13 AL 16/25	1	1	4932459506	4058546026783	52120785	
		35	14	DIN13 AL 35	1	1	4932459507	4058546026790	52120793	
		50	16	DIN13 AL 50	1	1	4932459508	4058546026806	52120812	
		70	18	DIN13 AL 70	1	1	4932459509	4058546026813	52120823	
⑥ DIN Rundpress for aluminium og kobber- ledere	Rundpress	95/120	22	DIN13 AL 95/120	1	1	4932459510	4058546026820	52120838	
		150	25	DIN13 AL 150	1	1	4932459511	4058546026837	52120842	
		185	28	DIN13 AL 185	1	1	4932459512	4058546026844	52120861	
		240	32	DIN13 AL 240	1	1	4932459513	4058546026851	52120876	
		300	34	DIN13 AL 300	1	1	4932459514	4058546026868	52120880	
		16	-	RU13 Cu/Al16	1	1	4932459483	4058546011444	52120505	
		35/25	-	RU13 Cu35/ AL25	1	1	4932459484	4058546011451	52120513	
		50/35	-	RU13 Cu50/ AL35	1	1	4932459485	4058546011468	52120524	
		70/50	-	RU13 Cu70/ AL50	1	1	4932459486	4058546011475	52120543	
		95/70	-	RU13 Cu95/ AL70	1	1	4932459487	4058546011482	52120558	

①

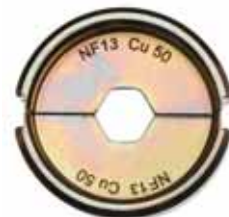

②



③



④



⑤



⑥



Pressbakker til M18 HCCT 109/42

NYHET

Type	Form	Kabelsko størrelse [mm ²]	Imprint code	Beskrivelse	Pakkens innhold	Ordre antall	Artikkelnummer	EAN kode	NOBB Nr.	NRF Nr.
① Ende-hylser	Trapez	16	-	AEH13 Cu 16	1	1	4932459515	4058546026875	52120895	
		25	-	AEH13 Cu 25	1	1	4932459516	4058546026882	52120914	
		35	-	AEH13 Cu 35	1	1	4932459517	4058546026899	52120925	
		50	-	AEH13 Cu 50	1	1	4932459518	4058546026905	52120933	
		70	-	AEH13 Cu 70	1	1	4932459519	4058546026912	52120944	
		95	-	AEH13 Cu 95	1	1	4932459520	4058546026929	52120963	
		120	-	AEH13 Cu 120	1	1	4932459521	4058546026936	52120978	
		150	-	AEH13 Cu 150	1	1	4932459522	4058546026943	52120982	
		185	-	AEH13 Cu 185	1	1	4932459523	4058546026950	52120997	
		240	-	AEH13 Cu 240	1	1	4932459524	4058546026967	52121016	
② C-press for jording	Oval	16	-	C13 Cu 16	1	1	4932459525	4058546026974	52121020	
		25	-	C13 Cu 25	1	1	4932459526	4058546026981	52121035	
		35	-	C13 Cu 35	1	1	4932459527	4058546026998	52121046	
		50	-	C13 Cu 50	1	1	4932459528	4058546027001	52121065	
		70	-	C13 Cu 70	1	1	4932459529	4058546027018	52121073	
		10	-	C13 Cu 10	1	1	4932459530	4058546027025	52121084	
		10-35	-	C13 Cu 10-35	1	1	4932459531	4058546027032	52121092	
		25-50	-	C13 Cu 25-50	1	1	4932459532	4058546027049	52121118	
		35-70	-	C13 Cu 35-70	1	1	4932459533	4058546027056	52121122	
		70	-	HAH13 Cu 70	1	1	4932459534	4058546027063	52121137	
③ H-press	Oval	95	-	HAH13 Cu 95	1	1	4932459535	4058546027070	52121156	
		120	-	HAH13 Cu 120	1	1	4932459536	4058546027087	52121160	
④ Dobbel kabelsko	Oval	2x50	-	DP13 Cu 2x50	1	1	4932459537	4058546027094	52121175	
		2x70	-	DP13 Cu 2x70	1	1	4932459538	4058546027100	52121194	
		2x95	-	DP13 Cu 2x95	1	1	4932459539	4058546027117	52121205	
⑤	Koffert for pressbakker til M18 HCCT109/42 (selges separat)					1	1	4932464211	4058546221560	53448965

①



②

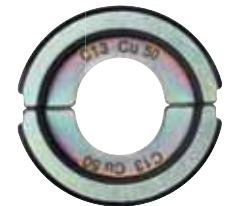

③



④



⑤



Systemtilbehør hullstanser

- Egnet for mykt stål opp til 3 mm
- Også egnet for rustfritt stål opp til 2,5 mm



Ø (mm)	Standard PGM størrelse	Standard ISO metrisk størrelse	Pakkens innhold	Ordre antall	Artikkelnummer	Stansehode			Stansebakke		
						EAN kode	NOBB Nr.	Artikkelnummer	EAN kode	NOBB Nr.	NRF Nr.
16.2		M 16	1	1	4932430841	4002395385034	51114446 9837371	4932430913	4002395385751	51114537	9837381
20.4	PG 13.5	M 20	1	1	4932430842	4002395385041	51114454 9837372	4932430914	4002395385768	51114541	9837382
22.5	PG 16 1/2"		1	1	4932430843	4002395385058	51114465 9837373	4932430915	4002395385775	51114556	9837383
25.4		M 25	1	1	4932430844	4002395385065	51114473 9837374	4932430916	4002395385782	51114560	9837384
28.3	PG 21 3/4"		1	1	4932430845	4002395385072	51114484 9837375	4932430917	4002395385799	51114575	9837385
32.5		M 32	1	1	4932430846	4002395385089	51114492 9837376	4932430918	4002395385805	51114586	9837386
40.5		M 40	1	1	4932430847	4002395385096	51114503 9837377	4932430919	4002395385812	51114594	9837387
50.5		M 50	1	1	4932430848	4002395385102	51114518 9837378	4932430920	4002395385829	51114605	9837388
63.5		M 63	1	1	4932430849	4002395385119	51114522 9837379	4932430921	4002395385836	51114613	9837389

Trekker nagler 49162680 (16,2 til 20,4 mm) Ø 11,1 mm: krever forboring med Ø 11.3 - 11.5 mm bor

Trekker nagler 49162681 Ø 19 mm: krever forboring med Ø 19.5 - 20 mm bor

Beskrivelse	Pakkens innhold	Artikkelnummer	EAN kode	NOBB Nr.	NRF Nr.
-------------	-----------------	----------------	----------	----------	---------

Adapter som gjør at Milwaukee® stanseverktøy kan brukes med hoder fra andre produsenter som Klauke®, Greenlee® og Alfra®.

1 **49162685** 045242337965

Systemtilbehør - Kabelkutterblad til M18™ HCCAC / M18™ HCCS

Beskrivelse	Pakkens innhold	Ordre antall	Artikkelnummer	EAN kode	NOBB Nr.	NRF Nr.
① Kjeve til kabelkutter. ACSS-aluminiumslegert stål støttes av ACSR-aluminiumslegert stålforsterket kabel, 477 ACSR. Klarer opp til Ø 9,5 mm. Ikke egnet for armert kabel.	1	1	49162773	045242350070	51114401	9837366
② Reserveblad for stålwire og til Ø 9,5 mm. Ikke egnet for armert kabel	1	1	48440412	045242355235	51114416	9837367
① Kjeve til kabelkutter. Kutter kobber / aluminium. Kobber / aluminium standard kabel opp til 4 x 50 mm ² , 1 x 100 mm ² .	1	1	4932430839	4002395385010	51114420	9837368
② Reserveblad for kabel av kobber og aluminium	1	1	4932430840	4002395385027	51114435	9837369

①



②



Systemtilbehør - blad til M18 HCC75

NYHET

Beskrivelse	Pakkens innhold	Ordre antall	Artikkelnummer	EAN kode	NOBB Nr.	NRF Nr.
Blad til M18 HCC75	1	1	49162774	045242486663	52891523	



Systemtilbehør - ACSR blad til M18 HCC45.

NYHET

Beskrivelse	Pakkens innhold	Ordre antall	Artikkelnummer	EAN kode	NOBB Nr.	NRF Nr.
ACSR blad til M18 HCC45.	1	1	49162775	045242486632	52891538	



Ekspansjonshoder

Beskrivelse	Rør-diameter (mm)	Rørvegg tykkelse (mm)	Rørtrykk (bar)	Egnet	Pakkens innhold	Ordre antall	Artikkelnummer	EAN kode	NOBB Nr.	NRF Nr.
PXPH9-144/8	9.9	1.1	4/8	M12, M18	1	1	4932430102	4002395377633	46476246	9849239
PXPH121-14	12	1.7/ 1.8/ 2	6-10	M12, M18	1	1	4932352716	4002395373741	44684723	9832581
PXPH15N-14	14 / 15	2.5	6-10	M12, M18	1	1	4932352727	4002395373857	44684852	9832595
PXPH16I-1406	16	1.5/ 1.8	6	M12, M18	1	1	4932430103	4002395377640	46476254	9849256
PXPH16I-1410	16	1.8/ 2.0/ 2.2	10	M12, M18	1	1	4932352717	4002395373758	44684738	9832582
PXPH18N-14	17 / 18	2.5	6-10	M12, M18	1	1	4932352728	4002395373864	44684863	9832596
PXPH20I-1406	20	1.9/ 2.0/ 2.3	6, (8 bar - Ø 2.3 mm)	M12, M18	1	1	4932352718	4002395373765	44684742	9832583
PXPH20I-1410	20	2.8	10	M12, M18	1	1	4932352719	4002395373772	44684757	9832584
PXPH20I-2506	20	1.9/ 2.0/ 2.3	6, (8 bar - Ø 2.3 mm)	M18	1	1	4932352733	4002395373918		
PXPH20I-2510	20	2.8	10	M18	1	1	4932352748	4002395374069		
PXPH22N-14	22	3	6-10	M12, M18	1	1	4932352729	4002395373871	44684878	9832597
PXPH25I-1406	25	2.3	6	M12, M18	1	1	4932352720	4002395373789	44684780	9832587
PXPH25I-1410	25	3.5	10	M12, M18	1	1	4932352721	4002395373796	44684795	9832588
PXPH25I-2506	25	2.3	6	M18	1	1	4932352722	4002395373802		
PXPH25I-2510	25	3.5	10	M18	1	1	4932352749	4002395374076		
PXPH28N-14	28	4	6-10	M12, M18	1	1	4932352730	4002395373888	44684882	9832598
PXPH32I-1406	32	2.9	6	M12, M18	1	1	4932352723	4002395373819	44684825	9832592
PXPH32I-25	32	2.9/ 4.4	6-10	M18	1	1	4932352724	4002395373826	44684833	9832593
PXPH40I-2506	40	3.7	6	M18	1	1	4932352725	4002395373833	44684844	9832594
PXPH 40I - 5606	40	3.7	6-10	M18 BLPXPL	1	1	4932451396	4002395160884	50612134	9849457
PXPH 50I - 5606	50	4.6	6-10	M18 BLPXPL	1	1	4932451397	4002395160891	50612145	9849458
PXPH 63I - 5606	63	5.8	6-10	M18 BLPXPL	1	1	4932451398	4002395158102	50612153	9849459
PXPH 75I - 5606	75	6.8	6-10	M18 BLPXPL	1	1	4932451399	4002395158119	50612164	9849461
Fett / smøremiddel					1	1	4932352726	4002395373840	44684897	9832506
Tuben inneholder 50 g. For smøring av ekspansjonshode.										



Systemtilbehør - overfreser

Beskrivelse	Passer til overfresere	Pakkens innhold	Ordre antall	Artikkelnummer	EAN kode	NOBB Nr.	NRF Nr.
Spennhylse til overfres							
Høy rotasjonsnøyaktighet							
Ø 3 mm.	OFE 710,OFE 630	OFS 450	1	1	4932308974	4002395309092	23412380 9848448
Ø 6.35 mm.	OFE 710,OFE 630	OFS 450	1	1	4932313194	4002395302857	23412398 9848449
Ø 6 mm.	OFE 710,OFE 630	OFS 450	1	1	4932313192	4002395302833	23408610 9848446
Ø 8 mm.	OFE 710,OFE 630	OFS 450	1	1	4932313190	4002395302840	23409543 9848447

①



Systemtilbehør - lamellfres

Beskrivelse	Passer til lamellfresere	Pakkens innhold	Ordre antall	Artikkelnummer	EAN kode	NOBB Nr.	NRF Nr.
6-tannet blad 100 x 22,2 mm.	LF 650	PJ 710	1	1	4932361072	4002395326679	23161508 9848228
Rammeholder for støvpose 4931443873	LF 650	PJ 710	1	1	4931442872	4002395247899	
Ekstra papirposer til 345544.	LF 650	PJ 710	5	1	4931442873	4002395247882	
Hakenøkkel.	LF 650	PJ 710	1	1	4932345712	4002395305551	42622822 9848438



Systemtilbehør - rettslipere

Beskrivelse	Passer til rettslipere	Pakkens innhold	Ordre antall	Artikkelnummer	EAN kode	NOBB Nr.	NRF Nr.
Ø 3 mm.	DGL 34,DGL 30 E, DG 30 E,PSG 12, PSG 14.4 PP,HD18 SG	1	1	4932308974	4002395309092	23412380	9848448
Ø 6 mm.	PSG 14.4 PP,HD18 SG, PSG 12,DG 30 E, DGL 30 E,DGL 34	1	1	4932313192	4002395302833	23408610	9848446
6 mm spennhylse.	DG 7 E	1	1	4931391453	4002395734818		
Ø 8 mm.	DGL 34,DGL 30 E,DG 30 E, PSG 12,PSG 14.4 PP, HD18 SG,V 28 SG	1	1	4932313190	4002395302840	23409543	9848447
8 mm spennhylse.	DG 7 E	1	1	4931391452	4002395734801		
Ø 6.35 mm.	DGL 34,DGL 30 E,DG 30 E, PSG 12,PSG 14.4 PP,HD18 SG	1	1	4932313194	4002395302857	23412398	9848449



Systemtilbehør - platesaker

Beskrivelse	Passer til platesaks	Pakkens innhold	Ordre antall	Artikkelnummer	EAN kode	NOBB Nr.	NRF Nr.
Stempelkniv. Kniv med fire skjær.	PPS 12	1	1	4932308837	4002395311583	43020161	9848642
Kniv til stansebord. Kniv med fire skjær.	KS 2.5,S 2.5	1	1	4932430171	4002395378326	49560064	
	PPS 12	1	1	4932308838	4002395309085	23560493	9848618
Senterkniv.	SMC 1.2 Q	1	1	48440150	045242140701	23557531	9848615
Venstrekniv.	SMC 1.2 Q	1	1	48440160	045242140756	23557549	9848619
Høyrekniv.	SMC 1.2 Q	1	1	48440170	045242140800	23557556	9848616
Sekskantnøkkel 5/32"	SMC 1.2 Q	1	1	49960070	045242221554	23562945	9848613



Systemtilbehør - platesakser

Beskrivelse	Passer til platesakser	Pakkens innhold	Ordre antall	Artikkelnummer	EAN kode	NOBB Nr.	NRF Nr.
Stempel.	KN 2	PN 14.4, PN 12,N 2	1	1	4932430172	4002395378333	49560053 9835565
Matrise.	KN 2	PN 14.4, PN 12,N 2	1	1	4932279565	4002395308521	23412430 9847388
Spesialmatrise. Utviklet spesielt til skjæring i korrugert stål; maks. Stansekapasitet 1,5 mm (ikke til trapesformede stålplater).	KN 2	PN 14.4, PN 12,N 2	1	1	4932279498	4002395308514	23412448 9847389



Tilbehør - rørkuttere / kabelkutter

Beskrivelse	Pakkens innhold	Ordre antall	Artikkelnummer	EAN kode	NOBB Nr.	NRF Nr.
① Rørkutterhjul. Sett med 2 stk, egnet for kobberør. Ikke egnet for rør i plast og rustfritt stål.	2	1	48380010	045242159710	42029358	9831468
② Knivblad til kutting av kabler.	1	1	4932430070	4002395377312	49559652	9848954
PEX blad til C12 PPC	1	1	4931441978	4002395179268		



Systemtilbehør - Test og måleinstrumenter

Beskrivelse	Pakkens innhold	Ordre antall	Artikkelnummer	EAN kode	NOBB Nr.	NRF Nr.
① Elektriske testledninger (maks. 1000 volt / 10 ampere). 125 mm lange hoder.	1	1	49771004	045242238965	44783972	
② Elektriske alligatorklemmer (maks. 1000 volt / 10 ampere).	1	1	49771005	045242238972	44783983	



Dykkert og stifter

Type	Wire gauge	Dimensioner (mm)	Total lengde (mm)	Angle nailer	Materiale	Pakkens innhold	Ordre antall	Artikkelnummer	EAN kode	NOBB Nr.	NRF Nr.
① Dykkert	18	1,0 x 1,25	16	0°	Galvanisert	10,000	1	4932459124	4002395287796	51449262	9849466
	18	1,0 x 1,25	19	0°	Galvanisert	10,000	1	4932459125	4002395288403	51449277	9849467
	18	1,0 x 1,25	25	0°	Galvanisert	5,000	1	4932459126	4002395288410	51449281	9849468
	18	1,0 x 1,25	30	0°	Galvanisert	5,000	1	4932459127	4002395288427	51449296	9849469
	18	1,0 x 1,25	32	0°	Galvanisert	5,000	1	4932459128	4002395288434	51449300	9849471
	18	1,0 x 1,25	40	0°	Galvanisert	5,000	1	4932459129	4002395288441	51449315	9849472
	18	1,0 x 1,25	45	0°	Galvanisert	4,000	1	4932459130	4002395288458	51449326	9849473
	18	1,0 x 1,25	50	0°	Galvanisert	4,000	1	4932459131	4002395288465	51449334	9849474
	18	1,0 x 1,25	16	0°	Rustfritt stål	10,000	1	4932459132	4002395288472	51449345	9849475
	18	1,0 x 1,25	19	0°	Rustfritt stål	10,000	1	4932459133	4002395288489	51449353	9849476
	18	1,0 x 1,25	25	0°	Rustfritt stål	5,000	1	4932459134	4002395288496	51449364	9849477
	18	1,0 x 1,25	30	0°	Rustfritt stål	5,000	1	4932459135	4002395289103	51449372	9849478
	18	1,0 x 1,25	32	0°	Rustfritt stål	5,000	1	4932459136	4002395289110	51449383	9849479
	18	1,0 x 1,25	40	0°	Rustfritt stål	5,000	1	4932459137	4002395289127	51449398	9849481
	18	1,0 x 1,25	45	0°	Rustfritt stål	4,000	1	4932459138	4002395289134	51449402	9849482
	18	1,0 x 1,25	50	0°	Rustfritt stål	4,000	1	4932459139	4002395289141	51449417	9849483
② Dykkert	16	1.36 x 1.65	32	20°	Galvanisert	2,000	1	4932459140	4002395289158	51449421	9849484
	16	1.36 x 1.65	38	20°	Galvanisert	2,000	1	4932459141	4002395289165	51449436	9849485
	16	1.36 x 1.65	45	20°	Galvanisert	2,000	1	4932459142	4002395289172	51449440	9849486
	16	1.36 x 1.65	50	20°	Galvanisert	2,000	1	4932459143	4002395289189	51449455	9849487
	16	1.36 x 1.65	64	20°	Galvanisert	2,000	1	4932459144	4002395289196	51449466	9849488
③ Stift	Type 50	0,5 x 1,27	6		Galvanisert	1,200	1	4932459145	4002395289806	51449474	9849489
	Type 50	0,5 x 1,27	8		Galvanisert	1,200	1	4932459146	4002395289813	51449485	9849491
	Type 50	0,5 x 1,27	14		Galvanisert	600	1	4932459147	4002395289820	51449493	9849492



Tilbehør - inspeksjonskamera

Alle forlengningskabler er vann- og støvsikre.

Forlengningskabler skal tilsluttes mellom kamera og den kamerakabel som medfølger som standard.

Beskrivelse	Kabel- lengde (m)	Kabel- diameter (mm)	Passer til inspeksjons- kameraer	Pakkens innhold	Ordre antall	Artikkel- nummer	EAN kode	NOBB Nr.	NRF Nr.
Digital forlengningskabel. Det kan maksimalt kobles 3 forlengere sammen.	0.9	17	C12 IC	1	1	48530110	045242157747	42029343	9847432
Digital forlengningskabel. Det kan maksimalt kobles 5 forlengere sammen.	0.9	17	C12 AVD, C12 AVA	1	1	48530141	045242216529	43270878	9848656
Digital forlengningskabel. Det kan maksimalt kobles 2 forlengere sammen.	2.4	17	C12 IC, C12 AVD, C12 AVA	1	1	48530140*	045242195787		
Digital forlengningskabel. Det kan maksimalt kobles 2 forlengere sammen.	0.9	17	C12 IC	1	1	4931411079	4002395907007		
Digital forlengningskabel. Det kan maksimalt kobles 2 forlengere sammen.	0.9	17	C12 AVD, C12 AVA	1	1	4931419516	4002395828227		
Analog forlengningskabel.	0.9	9.5	C12 AVD, C12 AVA	1	1	4931419517	4002395828234		
1m reservekabel til M-spector inspeksjonskamera	1	12	M12 IC AV3	1	1	48530150	045242344208	51448793	9837479
3m reservekabel til M-spector inspeksjonskamera	3	12	M12 IC AV3	1	1	48530151	045242344222	51448804	9837481
1 m kabel til inspeksjonskamera	1	12	M12 IC AV3	1	1	48530155	045242344215	51448812	9849462

①



②



Systemtilbehør - M12™ varmejakker

- M18™ USB adapter – Oppvarmer jakken med M18™ batterier. – USB lader for MP3-spillere, telefoner, kamera osv.
- 12 V billader. Oppvarmer jakken med strøm fra bilens 12 V uttak.

Beskrivelse	Pakkens innhold	Ordre antall	Artikkel- nummer	EAN kode	NOBB Nr.	NRF Nr.
① M18™ USB lader (M18™ USB PS HJ).	1	1	4932430084	4002395377459	45970918	9848952
② 12 V billader (12 V CP HJ).	1	1	4932430085	4002395377466	45970986	9848953

①



②



*så lenge lageret rekker

Støttehåndtak

Beskrivelse	Pakkens innhold	Ordre antall	Artikkelnummer	EAN kode	NOBB Nr.	NRF Nr.
① Støttehåndtak med dybdeanlegg for alle bor- og slagbormaskiner med 43 mm halsdiameter.	1	1	4932373725	4002395352647	41591959	9848395
② Støttehåndtak med dybdeanlegg for alle bor- og slagbormaskiner med kort feste (13 mm) med diameter 43 mm.	1	1	4932364149	4002395342198	23456932	9848396



QUIK-LOK-ledninger

Kabellengde (m)	Landversjon	Pakkens innhold	Ordre antall	Artikkelnummer	EAN kode	NOBB Nr.	NRF Nr.
4	EU	1	1	4932373502	4002395351725	23882897	9831868
10	EU	1	1	4932373503	4002395351732	23888480	9831872
4	CH	1	1	4932373504	4002395351749		
4	GB	1	1	4932373508	4002395351787		
4	GB	1	1	4932373510	4002395351800		
6	EU	1	1	4932364483¹	4002395337620	23455983	9831871
QUIK-LOK lednings reperasjonssett.		1	1	4931380758	4002395714551		



¹ Heavy duty og syrefast, kan ikke repareres

Universal vinkelskruforsats

- Omgjør Milwaukee® bormaskin HDE 13 RQD til en vinkelbormaskin.
- Brukes for å bore mellom samlinger eller i hjørner
- Hode og håndtak kan dreies i 360°.
- 2 hastigheter: 1. Lav: hastigheten minsker med 30 %, dreiemoment øker med 50 %.
- 2. Høy: hastigheten øker med 50 %.

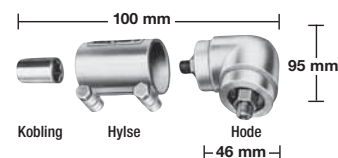

Beskrivelse	Pakkens innhold	Ordre antall	Artikkelnummer	EAN kode	NOBB Nr.	NRF Nr.
Vinkelskruforsats.	1	1	48062871	045242088812	23516479	9848643



360° justerbart hode og håndtak. Kan låses i stilling

Tilbehør til gresstrimmer

NYHET

Beskrivelse	Pakkens innhold	Ordre antall	Artikkelnummer	EAN kode	NOBB Nr.	NRF Nr.
① Komplette trimmerhode (leveres med spole og trimmertråd 49162712)	1	6	49162710*	045242493937	52121224	
② Spole og trimmertråd (leveres med trimmertråd 49162712)	1	6	49162711*	045242493920	52121232	
③ 2 mm x 45 m trimmertråd.	1	12	49162712	045242493906	52121243	
③ 2.4 mm x 76 m trimmertråd	1	10	49162713	045242493913	52121262	
Spole med automatisk trådmating (leveres med trimmertråd 49162712)	1	1	49162714	045242006458	53448265	

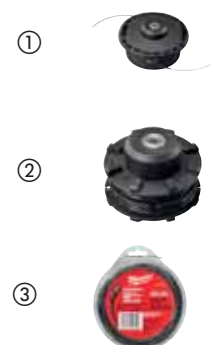

*så lenge lageret rekker

Tilbehør til avløpsrensere

NYHET

Beskrivelse	Pakkens innhold	Ordre antall	Artikkelnummer	EAN kode	NOBB Nr.	NRF Nr.
① Ø 8 mm x 7.6 m spiral	1	1	48532571	045242364213	51448842	9837482
② Ø 8 mm x 7.6 m spiral	1	1	48532572	045242364206	51448857	9837483
① Ø 6 mm x 7.6 m spiral	1	1	48532573	045242471270	51448861	9837484
② Ø 6 mm x 7.6 m spiral	1	1	48532574	045242471287	51448876	9837485
③ Ø 8 mm x 7.6 m spiral med trommel	1	1	48532581	045242480586	51448880	9837486
④ Ø 8 mm x 7.6 m spiral med trommel	1	1	48532582	045242480593	51448895	9837487
③ Ø 6 mm x 7.6 m spiral med trommel	1	1	48532583	045242480609	51448906	9837488
④ Ø 6 mm x 7.6 m spiral med trommel	1	1	48532584	045242480616	51448914	9837489



M18 FS tilbehør til avløpsrensere

NYHET

Beskrivelse	Pakkens innhold	Ordre antall	Artikkelnummer	EAN kode	NOBB Nr.	NRF Nr.
① Trommel til avløpsrensere	1	1	4932464277	4058546222222		
② 8 mm x 23 m spiralkule M18™.	1	1	48532772	045242513079	53448564	
② 10 mm x 15 m spiral M18™.	1	1	48532773	045242513086	53448572	
② 13 mm x 15 m spiral M18™.	1	1	48532774	045242513093	53448583	
② 16 mm x 15 m spiral M18™.	1	1	48532775	045242513109	53448598	
③ Spiraltrakt M18™.	1	1	48532786	045242006106	53448602	
④ Droppspiral M18™.	1	1	48532787	045242006113	53448617	
⑤ 38 mm spadebor M18FS.	1	1	48532788	045242006120	53448621	
⑥ 38 mm fettkniv til M18FS	1	1	48532789	045242006137	53448636	
⑦ 5 delers tilbehørsett til M18FS	5	1	48532790	045242006144	53448640	

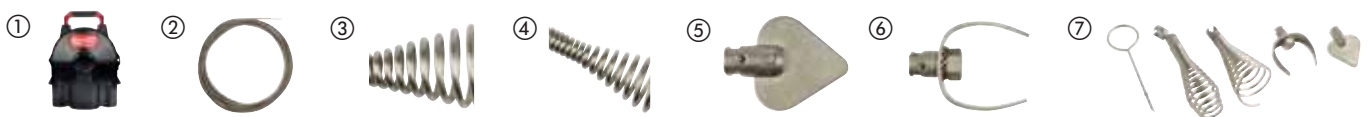

M18™ tilbehør til avløpsrensere

NYHET

Beskrivelse	Pakkens innhold	Ordre antall	Artikkelnummer	EAN kode	NOBB Nr.	NRF Nr.
① 6 mm x 10.5 m spiral med kule M18PF	1	1	48532671	045242482740	53448477	
① Rensespiral rett 6 mm x 15 m M18PF	1	1	48532672	045242482757		
① 8 mm x 10.5 m spiral M18PF	1	1	48532673	045242482764	53448481	
① Rensespiral rett 8 mm x 15 m M18PF	1	1	48532674	045242482771		
① 10 mm x 10.5 m spiral M18PF	1	1	48532675	045242482788	53448496	
② Endekule til M18PF	1	1	48532681	045242503803	53448500	
③ Reversert endekule M18PF	1	1	48532682	045242503810	53448515	
④ 25 mm spadebor M18PF	1	1	48532683	045242503827	53448526	
⑤ 25 mm fettskrape M18PF	1	1	48532684	045242503834	53448534	
⑥ 4 delers tilbehørsett til M18PF	5	1	48532685	045242503841	53448545	



Tilbehør - fugepistoler

Beskrivelse	Passer til fugepistoler	Pakkens innhold	Ordre antall	Artikkelnummer	EAN kode	NOBB Nr.	NRF Nr.
310 ml standardholder. Kan brukes til alle standard 250 ml og 310 ml tuber og patroner. Krever tannstang 49520600.	PCG 14 / 300, PCG 14 / 600	1	1	48081075	045242087938		
310 ml standardholder. Kan brukes med alle standard 250 ml og 310 ml tuber / patroner. Leveres inkl. tannstang 4932352937, stempel og fremføringsskrue 44700330.	C18 PCG	1	1	48081076	045242263127	44783945	9832498
310 ml standardholder. Kan brukes med alle standard 250 ml og 310 ml tuber / patroner. Leveres inkl. tannstang 4932430099, stempel og fremføringsskrue 44700330.	C12 PCG	1	1	48080900	045242286355	46211022	9835001
600 ml aluminiumstube. Kan brukes med standard 600 ml pølse. Krever tannstang 49520660.	PCG 14 / 300, PCG 14 / 600	1	1	48081085	045242089246	30561666	9847789
400 ml aluminiumstube. For bruk med standard 400 ml pølser. 2 x endestykker inkludert. Krever tannstang 48091090 og stempel 44700375.	C18 PCG,C12 PCG	1	1	4932352844	4002395375028	44784036	9832499
600 ml aluminiumstube. Kan brukes med standard 600 ml pølse. Krever tannstang 49520660.	PCG 14 / 600, PCG 14 / 300	1	1	48081090	045242087952	30561674	9847791
600 ml aluminiumstube. Kan brukes med standard 600 ml pølse. Løkk og front er inkludert. Krever tannstang 48091091 og stempel 44700375.	C18 PCG,C12 PCG	1	1	4932352845	4002395375035	44784040	9832501
400 ml transparent tube. Kan brukes med standard 400 ml pølse. Løkk og front er inkludert. Krever tannstang 48091090 og stempel 44700375.	C18 PCG,C12 PCG	1	1	4932352842	4002395375004	44784017	9832502
600 ml transparent tube. Kan brukes med standard 600 ml pølse. Løkk og front er inkludert. Krever tannstang 48091091 og stempel 44700375.	C18 PCG,C12 PCG	1	1	4932352843	4002395375011	44784021	9832503
Tannstang for 310 ml holder. For bruk med: 48081076 310 ml standard holder.	C18 PCG	1	1	4932352937	4002395375950	44897701	9832602
Tannstang til 310 ml holder. For bruk med: 48080900 310 ml standard holder.	C12 PCG	1	1	4932430099	4002395377602	46210992	9835026
Tannstang kort (340 mm). For bruk med standardholder 48081075 og tube 48081085.	PCG 14 / 300, PCG 14 / 600	1	1	49520600	045242190201	30561690	9848436
Tannstang for 400 ml rør. For bruk med: 4932352844 400 ml aluminiumsrør. 4932352842 400 ml transparent rør.	C18 PCG	1	1	48091090	045242263158	44783953	9832169
Tannstang til 400 ml tube. For bruk med: 4932352844 400 ml aluminiumsrør. 4932352842 400 ml transparent rør.	C12 PCG	1	1	4932430100	4002395377619	46211003	9835027
Tannstang lang (480 mm). For bruk med 48081090.	PCG 14 / 300, PCG 14 / 600	1	1	49520660	045242190164	30561708	9848437
Tannstang for 600 ml rør. For bruk med: 4932352845 600 ml aluminiumsrør. 4932352843 600 ml transparent rør.	C18 PCG	1	1	48091091	045242263165	44783964	9832171
Tannstang til 600 ml tube. For bruk med: 4932352845 600 ml aluminiumsrør. 4932352843 600 ml transparent rør.	C12 PCG	1	1	4932430101	4002395377626	46211018	9835028
Stempel til standardholder.	C18 PCG,C12 PCG	1	1	44700330	045242260928	44783926	9832047
Stempel til standardtube.	C18 PCG,C12 PCG	1	1	44700375	045242277438	45126158	9832172
Munnstykke 1. stk.	PCG 14 / 300, PCG 14 / 600, C18 PCG,C12 PCG	1	1	45760525	4002395775323		

Systemtilbehør for støvsugere

Beskrivelse	Passer til Milwaukee's støvsugersystemer	Pakkens innhold	Ordre antall	Artikkelnummer	EAN kode	NOBB Nr.	NRF Nr.	
Antistatisk slange 4 m lengde, 36 mm diameter med verktøyadapter	AS 300 ELCP,AS 500 ELCP, AS 300 EMAC	1	1	4932352311	4002395369706	42405364	9831998	
Støvsugerslange 3.5 m 32 mm diameter med verktøyadapter	AS 250 ECP	1	1	4932352312	4002395369713			
Adapter for direkte tilkobling av slange 330552.	AS 1,AS 2 C	1	1	4932326528	4002395310937			
Universell reduksjonshylse 35 / 33 / 27 mm.	WDC 1400 A,AS 1,AS 2 C, AS 3 W,ASE 1400,ASM 1400	1	1	4932369282	4002395338412	23417348	9848233	
System Ø 35 mm	Sugerør, 50 cm, plast.	ASE 1400,AS 1,AS 2 C, ASM 1400	1	1	4932346620	4002395319503	23417355	9848429
	Teppedyse. Kan stilles om til glatte gulv / tepper.	WDC 1400 A,ASE 1400,AS 1, AS 2 C,AS 3 W,ASM 1400	1	1	4932276048	4002395303250	23417397	9848226
	Spaltedyse, smal.	WDC 1400 A,ASE 1400,AS 1, AS 2 C,AS 3 W,ASM 1400	1	1	4932330552*	4002395312719	23412315	9848432
	Forlengerslange, 5 m lang.	ASE 1400,ASM 1400	1	1	4932373626	4002395351534	42405001	9848433
	Forlengerslange, 3 m lang.	NT 1200,NT 1500 A,NT 900	1	1	4932300171	4002395308576		
System Ø 50 mm	Forlengerslange, 3 m lang.	ASE 1400,AS 1,AS 2 C, ASM 1400	1	1	4932316070	4002395310449	23417298	9848224
	Hjørnedyse, bred.	ASE 1400,AS 1,AS 2 C, ASM 1400	1	1	4932316069	4002395310432		
	Støvsugerrør, uten kroker.	ASE 1400,AS 1,AS 2 C, ASM 1400	1	1	4932316074	4002395310456	23417314	9848248
	5 x 25L fleeceposer.	AS 250 ECP	5	1	4932352306	4002395369652	42405315	9832019
	5 x filterposer 30 liter.	AS 300 ELCP,AS 300 EMAC, AS 300 ELAC	5	1	4932352307	4002395369669	42405326	9831994
	5 x filterposer 30 liter.	AS 500 ELCP	5	1	4932352308	4002395369676	42405334	9831995
	Filterposer, plast, 5 stk., 30 l.	AS 250 ECP,AS 300 ELCP, AS 300 EMAC	5	1	4932352309	4002395369683	42405345	9831996
	Filterposer, plast, 5 stk., 50 l.	AS 500 ELCP	5	1	4932352310	4002395369690	42405353	9831997
	Filterpose for RSE +AS2C	AS 1,AS 2 C,AS 3 W	1	1	4932346812	4002395319534		
	Filterposer, kraftig kvalitet. 3 x 18 l papirposer.	NT 1500 A	1	1	4932373669	4002395351824	41591942	9848422
Filter- poser	Filterposer, kraftig kvalitet. 5 x 25 l papirposer.	AS 2 C,AS 3 W	5	1	4932346585	4002395319442		
	Filterposer, kraftig kvalitet. 5 x 25 l papirposer.	RSE 1400	5	1	4932373852	4002395352821	42404982	9848427
	Filterposer, kraftig kvalitet. 5 x 50 l papirposer.	ASE 1400,ASM 1400	5	1	4932373621	4002395351503	41591934	9848421
	Filterpose, stoff.	NT 900	1	1	4932276019	4002395303267	42404997	9848428
	Velegnet til fint betongstøv. I henhold til støvkategori M & H (EN 60335-2-69). Passer kun til ASM 1400. Filterposer, plast, 3 stk. 25 l.	ASE 1400,ASM 1400	3	1	4932399502	4002395361595		
	Fleecepose til AS 30/42.	AS 30 LAC,AS 30 MAC, AS 42 MAC	5	1	4932459689	4058546028619	53000572	
	30 l filterposer	AS 42 MAC,AS 30 MAC, AS 30 LAC	5	1	4932459690	4058546028626	53000583	
	Filter	AS 250 ECP,AP 250 ECP	1	1	4932352303	4002395369621	42405281	9832016
	Filter	AS 300 ELCP,AS 500 ELCP, AS 2-250 ELCP	1	1	4932352304	4002395369638	42405296	9832017
	Filterkassett.	AS 300 EMAC,AS 300 ELAC	1	1	4932352305	4002395369645	42405300	9832018
	Filterkassett, 3600 cm2, BIA-bruk, kat. C.	AS 1	1	1	4932346587	4002395319466		
	Filterkassett, 7000 cm2, BIA-bruk, kat. C.	AS 3 W	1	1	4932346588	4002395319473	23417496	9848415
Filtere	Filterkassett, 7200 cm2.	RSE	1	1	4932327205	4002395303885		
	Filterkassett.	NT 1200,NT 1500 A	1	1	4932340124	4002395305452		
	Flåt polyester filterkassett, 2 stk.	ASE 1400,ASM 1400	1	1	4932373623	4002395351510	30559157	9848416
	PTFE flatt filter.	AS 30 LAC,AS 42 MAC, AS 30 MAC	1	1	4932459687	4058546028596	53000553	
	Luffilter motor	AS 42 MAC,AS 30 MAC, AS 30 LAC	1	1	4932459688	4058546028602	53000564	
	Metallhåndtak	AS 42 MAC,AS 30 MAC, AS 30 LAC	1	1	4932459691	4058546028633	53000598	

¹ i kombinasjon med 4932346812 poseadapter og filter 4932346587.

*så lenge lageret rekker

M12 / M18 støvoppsamlingsystem

Beskrivelse	Passer til Milwaukee's støvsugersystemer	Pakkens innhold	Ordre antall	Artikkelnummer	EAN kode	NOBB Nr.	NRF Nr.
① Børstemunnstykke	M18 CDEX / M18/28 CPDEX, M12 DE	2	1	49902301	045242337279	49389105	
② Filter.	M18 CDEX / M18/28 CPDEX, M12 DE	3	1	49902306	045242299454	46211060	9849242
③ Smalt munnstykke.	M12 DE	1	1	49902325*	045242297603	46211094	
④ M12 Dustbox 3-delers sett. Med filterboks, filter og lokk.	M12 DE	3	1	49902340	045242299461	46211075	
⑤ M18 og M28 støvsuger med filterboks og filter	M18 CDEX / M18/28 CPDEX	4	1	49902342	045242341948	49389113	9835492
⑥ Adapter som muliggjør at M12 DE kan kobles på en støvsuger		1	1	4932430479	4002395381401	48476472	9835468



Støvoppsamling

Beskrivelse	Pakkens innhold	Ordre antall	Artikkelnummer	EAN kode	NOBB Nr.	NRF Nr.
① Støvsamlingsring. For oppsamling av støv ved boring over hodehøyde. Egnet for Ø 5 – 8 mm.	1	1	4932430912	4002395385744	50583343	
Sponpose – stoff. Til bruk sammen med. Clean Line avsugsystem.	1	1	4932346182	4002395313273	23413966	9848409
② Xtractor. Til støvoppsamling på vegg eller ved boring over hodehøyde. Velegnet til Ø 28 mm. Passer alle industristøvsugere (slangediameter Ø 26 – 41).	1	1	4932430446	4002395381074	48160802	
③ Borkappe – PHDE72. For boring og uthuling Ø 6 – 72 mm i diameter. Avtagbar børste for beste oppsamlingseffektivitet. Munnstykke: Ø 37 mm utside / Ø 32 mm innside. Avtagbare tetningslister (2 deler): 4931448564. Avtagbar børste: 4931448565.	1	1	4932430480	4002395381418	48961254	9835491
DE16 - støvoppsamler						
④ DE16 støvoppsamler, 1x sidehåndtak og 3 x fester som muliggjør montering på alle maskiner med halsdiameter fra Ø 43 - 59 mm. 2x munnstykker (49902301).	1	1	4932430835	4002395384976	49559746	9835567



Ladere



Beskrivelse	System	Ladeinterval	Ladetid	Til batteritype NiCd	Til batteritype NiMH	Til batteritype Li-Ion	Artikkelnummer	EAN kode	NOBB Nr.	NRF Nr.
① M4 C	M4	4 V	30 min	-	-	Ja	4932352958	4002395376162	46816261	9849022
② L4 C	REDLITHIUM™ USB	4 V	120 min	Nei	Nei	Ja	4932459446	4058546011079	52930621	
③ C12 C	M12	12 V	40/80 min	-	-	Ja	4932352000	4002395366606	41431107	9831225
④ M12 TC	M12	12 V	2,5/4/5/8 timer	Nei	Nei	Ja	4932459450	4058546011116	52891232	9837537
⑤ M12 C4	M12	12 V	40/80/120 min	-	-	Ja	4932430554	4002395382156	49155695	9849236
⑥ M12-18C	M12,M14,M18	12 - 18 V	40/80 min	-	-	Ja	4932352959	4002395376179	45092206	9831659
⑦ M12-18 AC	M12,M14,M18	12 - 18 V	40/80/100/124/180 min	-	-	Ja	4932459205	4002395287208	51662546	9833322
⑧ M12-18 FC	M12,M14,M18	12 - 18 V	26/47/59/68/100 min	-	-	Ja	4932451079	4002395810581	49559561	9836606
⑨ M1418 C6	M14,M18	14.4 V - 18 V	40/80 min	-	-	Ja	4932430086	4002395377473	46174032	9848838
⑩ M28 C	M28	28 V	60 min	-	-	Ja	4932352524	4002395371822	43768018	9831427

M12™ arbeidslamper

M12™ arbeidslamper



Beskrivelse	Spenning (V)	Batteritype	System	Batteri-kompatibilitet	Pære	Artikkelnummer	EAN kode	NOBB Nr.	NRF Nr.
① M12 TLED-0	12	Li-ion	M12	Alle Milwaukee® M12™ batterier	LED	4932430360	4002395380213	47444634	9833902
② M12 SL-0	12	Li-ion	M12	Alle Milwaukee® M12™ batterier	LED	4932430178	4002395378395	46816295	9849025
③ M12 LL-0	12	Li-ion	M12	Alle Milwaukee® M12™ batterier	LED	4932430562	4002395382231	48884318	9849105
④ M12 SLED-0	12	Li-ion	M12	Alle Milwaukee® M12™ batterier	LED	4933451261	4002395170159	50612501	9836649
⑤ M12 UHL-0	12	Li-ion	M12	Alle Milwaukee® M12™ batterier	LED	4933459432	4058546010935	52891160	9837511
⑥ M12 MLED-0	12	Li-ion	M12	Alle Milwaukee® M12™ batterier	LED	4933451899	4002395281480	51291266	9836829
⑦ M12 AL-0	12	Li-ion	M12	Alle Milwaukee® M12™ batterier	LED	4933451394	4002395158621	51291255	9833239

M18™ arbeidslamper



Beskrivelse	Vekselspanning (V)	Spenning [V]	Batteritype	System	Batteri-kompatibilitet	Pære	Artikkel-nummer	EAN kode	NOBB Nr.	NRF Nr.
① M18 TLED-0	–	18	Li-ion	M18	Alle Milwaukee® M18™ batterier	LED	4932430361	4002395380220	47444626	9833901
② M18 IL-0	–	18	Li-ion	M18	Alle Milwaukee® M18™ batterier	LED	4932430564	4002395382255	48884337	9849107
③ M18 LL-0	–	18	Li-ion	M18	Alle Milwaukee® M18™ batterier	LED	4932430563	4002395382248	48884322	9849106
④ M18 SLED-0	–	18	Li-ion	M18	Alle Milwaukee® M18™ batterier	LED	4933459159	4002395287147	51782012	9849415
⑤ M18 AL-0	–	18	Li-ion	M18	Alle Milwaukee® M18™ batterier	LED	4932430392	4002395380534	48129438	9832206
⑥ M18 HAL-0	220 - 240	18	Li-ion	M18	Alle Milwaukee® M18™ batterier	LED	4933451262	4002395170166	51291096	9836818
⑦ M18 PAL-0	–	18	Li-ion	M18	Alle Milwaukee® M18™ batterier	LED	4933464105	4058546220501	53447535	
⑧ M18 SAL-0 M18 SAL-502B	–	18	Li-ion	M18	Alle Milwaukee® M18™ batterier	LED	4933451246 4933451896	4002395167708 4002395281459	49559576	9836651
⑨ M18 HSAL-0 M18 HSAL-502B	220 - 240	18	Li-ion	M18	Alle Milwaukee® M18™ batterier	LED	4933451392 4933451898	4002395158607 4002395281473	51291380	9836841
⑩ M18 ONERSAL-0	–	18	Li-ion	M18	Alle Milwaukee® M18™ batterier	LED	4933459431	4058546010928	52930640	9837531
⑪ M18 SLSP-0	220 - 240	18	Li-ion	M18	Alle Milwaukee® M18™ batterier	LED	4933451514	4002395162222	52012603	9833319
⑫ M18 ONESLSP-0	220 - 240	18	Li-ion	M18	Alle Milwaukee® M18™ batterier	LED	4933459155	4002395287109	52891141	9837509
⑬ M18 ONESLDP-0	100 - 240	18	Li-ion	M18	Alle Milwaukee® M18™ batterier	LED	4933459160	4002395287154	52930526	9837528

Andre arbeidslamper



Beskrivelse	Vekselspanning (V)	Spenning [V]	Batteritype	System	Batteri-kompatibilitet	Pære	Artikkel-nummer	EAN kode	NOBB Nr.	NRF Nr.
① M28 WL LED-0	–	28	Li-ion	M28	Alle Milwaukee® M28™ batterier	LED	4932352527	4002395371853		
② L4 FL-201	–	4	Li-ion	REDLITHIUM™ USB	REDLITHIUM™ USB batteri	LED	4933459442	4058546011031	52930583	
③ L4 HL-201	–	4	Li-ion	REDLITHIUM™ USB	REDLITHIUM™ USB batteri	LED	4933459443	4058546011048	52930598	
④ L4 MLED-201	–	4	Li-ion	REDLITHIUM™ USB	REDLITHIUM™ USB batteri	LED	4933459444	4058546011055	52930602	
⑤ IPL-LED	–	3.0	Alkalisk	Alkalisk	AAA	LED	4933459440	4058546011017	52930564	
⑥ HL-LED	–	4.5	Alkalisk	Alkalisk	AAA	LED	4933459441	4058546011024	52930572	
⑦ HOBL 7000	90 - 277	–	–	Elektrisk	–	LED	4933464126	4058546220716	53447546	

Andre batterier

Beskrivelse	System	Batteritype	Spenning (V)	Batteri-kapasitet (Ah)	Artikkel-nummer	EAN kode	NOBB Nr.	NRF Nr.
① M4 B2	M4	Li-ion	4	2.0	4932430098	4002395377596	46816257	9849021
② L4 B2	REDLITHIUM™ USB	Li-ion	4	2.5	4932459445	4058546011062	52930617	
③ M12 B2	M12	Li-ion	12	2.0	4932430064	4002395377251	46173797	9848811
④ M12 B3	M12	Li-ion	12	3.0	4932451388	4002395157969	51290941	9836799
⑤ M12 B4	M12	Li-ion	12	4.0	4932430065	4002395377268	46173801	9848812
⑥ M12 B6	M12	Li-ion	12	6.0	4932451395	4002395158638	50639661	9836801
⑦ M14 B	M14	Li-ion	14.4	1.5	4932352665	4002395373239	45092180	9831657
⑧ M14 B4	M14	Li-ion	14.4	4.0	4932430323	4002395379842	46816840	9849067
⑨ M18 B2	M18	Li-ion	18	2.0	4932430062	4002395377237	45619753	9831981
⑩ M18 B4	M18	Li-ion	18	4.0	4932430063	4002395377244	45619764	9831982
⑪ M18 B5	M18	Li-ion	18	5.0	4932430483	4002395381449	48884144	9849086
⑫ M18 B6	M18	Li-ion	18	6.0	4932451244	4002395167661	50639657	9836832
⑬ M18 B9	M18	Li-ion	18	9.0	4932451245	4002395167678	50639574	9836798
⑭ M28 BX	M28	Li-ion	28	3.0	4932352732	4002395373901	45611020	9831701
⑮ M28 B5	M28	Li-ion	28	5.0	4932430484	4002395381456	48884246	9849097

①



⑧



②



⑨



NYHET

③



⑩



④



⑪



⑤



⑫



⑥



⑬



⑦



⑭



⑮



Milwaukee

Nothing but **HEAVY DUTY.**



Håndverktøy

Magnetiske målebånd



Fingerstopp

- Patentert fingerstopp
- Kompakt og ergonomisk design
- Forbedret og mer kompakt krok for beste synlighet og oppmåling
- Mer kompakt belteklips
- Beskyttet, ikke-reflekterende nylonbånd som er opp til 10x sterkere
- 27 mm bånd med print på begge sider for enkel avlesning
- Kraftig magnet ved kroken for enkelt tak på rør og runde gjenstander
- Arkitektskala for enkel omregning av skalerte tegninger
- 5-punkts forsterket ramme for beste driftssikkerhet
- Klasse 2 nøyaktighet



5-punkts forsterket ramme

Beskrivelse	Lengde (m)	Pakkens innhold	Ordre antall	Artikkelnummer	EAN kode	NOBB Nr.	NRF Nr.
5 m metrisk	5	1	6	48227305	045242486953	51448698	9849504
8 m metrisk	8	1	6	48227308	045242486960	51448702	9849505
10 m metrisk	10	1	6	48227310	045242486977	51448717	9849506
5 m metrisk/imperialske	5 / 16'	1	6	48227216	045242486939	51449118	9849507
8 m metrisk/imperialske	8 / 26'	1	6	48227225	045242486946	51449122	9849508
10 m / 33 fot metrisk og imper	10 / 33'	1	6	48227233	045242521944	52891561	



Kraftig magnet

Premium målebånd - volumpakke

Beskrivelse	Lengde (m)	Pakkens innhold	Ordre antall	Artikkelnummer	EAN kode	NOBB Nr.	NRF Nr.
5 m magnetisk målebånd volumpakke	5	1	12	4932459373	4058546010348	52891440	
5 m / 16 fot imperialske/ metrisk magnetisk målebånd volumpakke	5 / 16'	1	12	4932459374	4058546010355		
8 m magnetisk målebånd volumpakke	8	1	12	4932464177	4058546221225		
8 m / 26 fot imperialske/ metrisk magnetisk målebånd volumpakke	8 / 26'	1	12	4932464178	4058546221232		



2-sidig skala

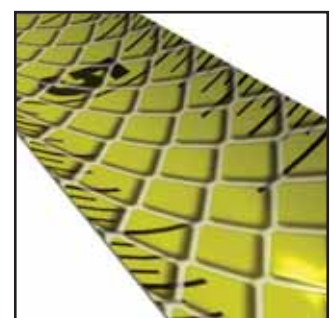

Nylonbånd

Pro compact målebånd

NYHET

- Forbedret ergonomi og kompakt størrelse
- Driftssikkerhet på arbeidsplassen
- 5-punkts forsterket ramme
- 2G nylonforet båndbeskyttelse
- Forbedret fleksibilitet og beskyttelse mot brudd
- Tåler å slippes fra 3m høyde
- Ikkemagnetisk
- Skala med forbedret lesbarhet
- Mer kompakt beltøkrok med ny design
- Bakre sokkel for enkel vertikal oppmåling
- Kompakt lommevennlig beltelips



Beskrivelse	Lengde (m)	Bladbredde (mm)	Pakkens innhold	Ordre antall	Artikkelnummer	EAN kode	NOBB Nr.	NRF Nr.
Pro compact målebånd 3 m	3	16	1	12	4932459591	4058546027636	51783514	
Pro compact målebånd 5 m	5	19	1	12	4932459592	4058546027643	51783525	
Pro compact målebånd 5 m	5	25	1	6	4932459593	4058546027650	51783533	
Pro compact målebånd 8 m	8	25	1	6	4932459594	4058546027667	51783552	
Pro compact målebånd 5 m	5 / 16"	25	1	24	4932459595	4058546027674	51783563	
Pro compact målebånd 8 m	8 / 26"	25	1	12	4932459596	4058546027681	51783578	

Slimline målebånd

NYHET

- Kompakt med forbedret ergonomisk design
- Nylonforing som beskytter mot brudd, fukt og rusk
- Hus i kraftig ABS plast med gummierte gripesoner for sikkert grep, driftssikkerhet og maksimal brukerkomfort
- 4-punkts forsterket ramme
- Bakre sokkel for enkel vertikal oppmåling
- Belteklips
- Klasse II nøyaktighet.
- Bestilles i kartong med 24,12 eller 6 målebånd i hver



Beskrivelse	Lengde (m)	Bladbredde (mm)	Pakkens innhold	Ordre antall	Artikkelnummer	EAN kode	NOBB Nr.	NRF Nr.
S3 / 16	3	16	1	12	48227703	045242512898	53448038	
S5 / 19	5	19	1	12	48227705	045242512904	53448042	
S5 / 25	5	25	1	6	48227706	045242512911	53448057	
S8 / 25	8	25	1	6	48227708	045242512928	53448061	
S5-16 / 25	5/16'	25	1	24	48227717	045242512935	53448076	
S8-26 / 25	8/26'	25	1	24	48227726	045242512942	53448080	

Målebånd - 2m / 6'

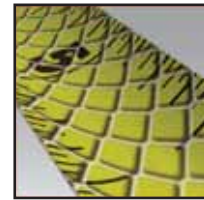

Nylonbånd

- 5-punkts forsterket ramme for 10x lengre holdbarhet
- 13 mm båndbredde
- Nylonbånd: for maksimal holdbarhet
- Ergonomisk og komfortabel: Slank design for enkel bruk
- Leveres i kasser a 12 stk

Beskrivelse	Lengde (m)	Pakkens innhold	Ordre antall	Artikkelnummer	EAN kode	NOBB Nr.	NRF Nr.
2 m metrisk og imperisk	2	1	12	48225502	045242468034	50583453	9836681

Kompositt tommestokk

- Låser ved 90°/180°.
- Vinkelreferanse, rustfri
- Tåler vann
- Holdbar merking

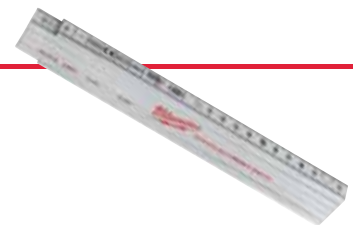

Beskrivelse	Lengde (m)	Bladbredde (mm)	Nøyaktighet	Ledd	Hengsel	Pakkens innhold	Ordre antall	Artikkelnummer	EAN kode	NOBB Nr.	NRF Nr.
Kompositt målestokk	2	15 x 3.20	Klasse 2	10	Plastikk og rustfritt stål	1	10	4932459301	4058546002671	51782462	9849555

Tommestokk i tre

- Låser ved 90°/180°.
- Vinkelreferanse



Beskrivelse	Lengde (m)	Bladbredde (mm)	Nøyaktighet	Ledd	Hengsel	Pakkens innhold	Ordre antall	Artikkelnummer	EAN kode	NOBB Nr.	NRF Nr.
Tommestokk i tre	2	16 x 3.20	Klasse 3	10	Messing	1	12	4932459302	4058546002688	51782477	9849556

Tynn tommestokk

- Låser ved 180°.
- Fleksibel smal design

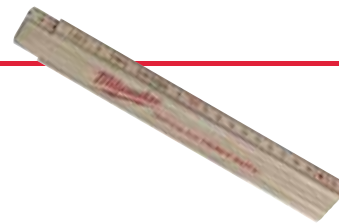

Beskrivelse	Lengde (m)	Bladbredde (mm)	Nøyaktighet	Ledd	Hengsel	Pakkens innhold	Ordre antall	Artikkelnummer	EAN kode	NOBB Nr.	NRF Nr.
Tynn tommestokk	2	16 x 2.70	Klasse 3	10	Brass	1	10	4932459303	4058546002695	51782481	9849557

Åpent målebånd

- Stålblad med ekstra tykk nylonforing for beste holdbarhet
- Klasseledende motstand mot strekk. Opp til 50% bedre enn glassfiber
- Kraftig og slagfast design med forsterket metallhåndtak
- 3:1 utveksling via planetgir for 10x bedre holdbarhet og mykt inntrekk
- GRIME GUARD: Tørker båndet på vei inn
- Klasse 2 nøyaktighet
- 2-sidig skala med metrisk på oversiden og imperialske på undersiden av båndet



Beskrivelse	Lengde (m)	Bladbredde (mm)	Pakkens innhold	Ordre antall	Artikkelnummer	EAN kode	NOBB Nr.	NRF Nr.
① Åpent målebånd 30m	30	13	1	1	48225203	045242486069	51449137	9849511
② Åpent målebånd 100m	100	9.5	1	1	48225211	045242486076	51449141	9849512



Lukket målebånd

- 30 m metrisk målebånd med 9.5 mm båndbredde
- GRIME GUARD: Tørker båndet på vei inn
- Kraftig og slagfast design med forsterket metallhåndtak
- 3:1 utveksling via planetgir for 10x bedre holdbarhet og mykt inntrekk
- Klasse 2 nøyaktighet



Beskrivelse	Lengde (m)	Bladbredde (mm)	Pakkens innhold	Ordre antall	Artikkelnummer	EAN kode	NOBB Nr.	NRF Nr.
Lukket målebånd	30	9.5	1	1	48225103	045242486106	51448721	9849509

REDSTICK™ Backbone vater



- BACKBONE™ forsterket metallramme for maksimal driftssikkerhet
- SHARPSITE™ libellteknologi gir forbedret lesbarhet
- Store håndtak for enkelt transport
- Presisjonsfrest måleflate for nøyaktighet i alle posisjoner
- Libeller med ekstra høy kontrast for optimert synlighet
- Kraftige avtagbare endestykker beskytter rammen
- Gummierte grep som sitter på veggen for enkel vatrings eller oppmåling
- Hull for enkelt oppheng
- Nøyaktig ned til 0.029° (0.0005"/in, 0.5 mm/m) i normal stilling
- Forsterkede neomagneter for maksimal holdekraft (kun magnetisk vater)



Kraftig og holdbar BACKBONE™ metallramme



SHARPSITE™ libellteknologi gir forbedret lesbarhet



Forsterkede neomagneter for maksimal holdekraft (kun magnetiske vater)



Beskrivelse	Lengde [cm]	Håndtak	Pakkens innhold	Ordre antall	Artikkelnummer	EAN kode	NOBB Nr.	NRF Nr.
40 cm magnetisk vater	40	0	1	1	4932459061	4002395280322	51782144	9849541
60 cm magnetisk vater	60	0	1	1	4932459063	4002395280346	51782163	9849543
80 cm magnetisk vater	80	1	1	1	4932459065	4002395280360	51782197	9849545
100 cm magnetisk vater	100	0	1	1	4932459067	4002395280384	51782216	
120 cm magnetisk vater	120	2	1	1	4932459069	4002395281008	51782246	
180 cm magnetisk vater	180	2	1	1	4932459071	4002395281046	51782265	
200 cm magnetisk vater	200	2	1	1	4932459073	4002395281060	51782284	
240 cm magnetisk vater	240	2	1	1	4932459075	4002395281084	51782318	
40 cm vater	40	0	1	1	4932459060	4002395280315	51782133	9849539
60 cm vater	60	0	1	1	4932459062	4002395280339	51782152	9849542
80 cm vater	80	1	1	1	4932459064	4002395280353	51782182	9849544
100 cm vater	100	0	1	1	4932459066	4002395280377	51782201	
120 cm vater	120	2	1	1	4932459068	4002395280391	51782220	
180 cm vater	180	2	1	1	4932459070	4002395281015	51782254	
200 cm vater	200	2	1	1	4932459072	4002395281053	51782273	
240 cm vater	240	2	1	1	4932459074	4002395281077	51782303	
Endestykker til REDSTICK™ Backbone vater			2	1	4932459680	4058546028527	52891633	

REDSTICK™ kompakte vater

NYHET



- SHARPSITE™ libellteknologi med forbedret lesbarhet
- Kompakt og kraftig ramme
- Presisjonsfrest måleflate for beste nøyaktighet
- Libellsystem med høy kontrast for beste lesbarhet
- Forsterkede neomagneter med maksimal holdekraft (kun magnetiske vater)
- Nøyaktighet 0.029°, 0.5 mm/m
- Støtabsorberende endestykker



Beskrivelse	Lengde [cm]	Håndtak	Pakkens innhold	Ordre antall	Artikkelnummer	EAN kode	NOBB Nr.	NRF Nr.
Kompakt magnetisk vater 40 cm	40	0	1	1	4932459079	4002395281725	52121345	
Kompakt magnetisk vater 60 cm	60	0	1	1	4932459081	4002395281749	52121364	
Kompakt magnetisk vater 80 cm	80	0	1	1	4932459083	4002395281763	52121398	
Kompakt magnetisk vater 100 cm	100	0	1	1	4932459085	4002395281787	52121417	
Kompakt magnetisk vater 120 cm	120	0	1	1	4932459087	4002395282401	52121436	
Kompakt magnetisk vater 180 cm	180	0	1	1	4932459089	4002395282425	52121455	
Kompakt vater 40 cm	40	0	1	1	4932459078	4002395281718	52121326	
Kompakt vater 60 cm	60	0	1	1	4932459080	4002395281732	52121353	
Kompakt vater 80 cm	80	0	1	1	4932459082	4002395281756	52121383	
Kompakt vater 100 cm	100	0	1	1	4932459084	4002395281770	52121402	
Kompakt vater 120 cm	120	0	1	1	4932459086	4002395281794	52121421	
Kompakt vater 180 cm	180	0	1	1	4932459088	4002395282418	52121440	
Endestykker til REDSTICK™ kompakte vater			2	1	4932459681	4058546028534	52891644	

Vater



- To støtsikre og UV beskyttede akryllibeller
- Presisjonsfrest måleflate med opp til 120 cm maksimal nøyaktighet
- Støtabsorberende endestykker
- Gummierte gripeflater som holder fast i vegg
- Kraftig hull for oppheng
- VPA presisjons sertifikat
- Nøyaktig ned til 0.029° (0.0005 1/16 in, 0.5 mm/m)



Beskrivelse	Lengde [cm]	Pakkens innhold	Ordre antall	Artikkelnummer	EAN kode	NOBB Nr.	NRF Nr.
40 cm vater	40	1	1	4932459090	4002395282432	51782322	9849546
60 cm vater	60	1	1	4932459091	4002395282449	51782337	9849547
80 cm vater	80	1	1	4932459092	4002395282456	51782341	9849548
100 cm vater	100	1	1	4932459093	4002395282463	51782360	
120 cm vater	120	1	1	4932459094	4002395282470	51782375	
180 cm vater	180	1	1	4932459095	4002395282487	51782386	
200 cm vater	200	1	1	4932459590	4058546027629	52121474	

REDSTICK™ betongvater

NYHET



- SHARPSITE™ libellteknologi for beste synlighet og enkel vatring
- Ergonomisk utforming med nøkkelhullsdesign som sikrer godt grep langs hele vatre
- Bred magnesiumsokkel for optimal styrke og holdbarhet
- Både rund og skarp kant for arbeid med våt sement
- Libell med høy kontrast for optimal lesbarhet
- Libellinnfestingen er optimalisert for enkelt renhold og lesbarhet i krevende omgivelser
- Skrående libeller for enkel oppmåling av fall på 1% og 2%



Beskrivelse	Lengde [cm]	Håndtak	Pakkens innhold	Ordre antall	Artikkelnummer	EAN kode	NOBB Nr.	NRF Nr.
REDSTICK betongvater 60 cm	60	0	1	1	4932459893	4058546030650	53449321	
REDSTICK betongvater 120 cm	120	0	1	1	4932459894	4058546030667	53449336	
REDSTICK betongvater 180 cm	180	0	1	1	4932459895	4058546030674	53449340	

REDCAST helstøpt vater



- To støtsikre og UV beskyttede akryllibeller
- To kraftige slagsoner for levilering av fliser og stein
- Hull til bor mellom 5 og 12 mm
- Presisjonsfrest måleflate for nøyaktighet i alle posisjoner
- Hull til oppheng
- VPA presisjons sertifikat
- Nøyaktig ned til 0.029° (0.0005 "/in, 0.5 mm/m)



Beskrivelse	Lengde [cm]	Pakkens innhold	Ordre antall	Artikkelnummer	EAN kode	NOBB Nr.	NRF Nr.
REDCAST helstøpt vater 60 cm	60	1	1	4932459098	4002395283118	51782424	9849552
REDCAST helstøpt vater 80 cm	80	1	1	4932459099	4002395283125	51782432	9849553

Torpedovater



- SHARPSITE[™] libellteknologi gir forbedret lesbarhet
- Låsbar 360° libell. Identifiser og repeter vinkler raskt og enkelt. Lås libellen for måling som holder til neste gang vateret brukes
- Forsterkede neomagnetener for maksimal holdekraft
- Forsterkede libeller i solid akryl for maksimal holdbarhet
- Helstøpt aluminiumskropp som tåler alle forhold på arbeidsplassen
- Presisjonsfrest måleflate for maksimal nøyaktighet i alle posisjoner
- Hull for oppheng
- Presis til 0.029° (0.0005"/in, 0.5 mm/m)



Beskrivelse	Lengde [cm]	Pakkens innhold	Ordre antall	Artikkelnummer	EAN kode	NOBB Nr.	NRF Nr.
Torpedovater	25	1	1	4932459096	4002395282494	51782394	9849549

Torpedovater



- Forsterkede neomagnetener for maksimal holdekraft
- Stort vindu med lettlest skala for helling med 1/8" eller 1/4" pr fot i begge retninger
- Forsterkede akryllibeller for maksimal holdbarhet og lesbarhet
- Spor til vatring over sveisekanter
- V-spor for maksimal stabilitet ved vavtring av ikkemagnetiske materialer
- Lasergravert skala for rask oppmåling
- Smal, kompakt design for enkel oppbevaring



Beskrivelse	Lengde [cm]	Pakkens innhold	Ordre antall	Artikkelnummer	EAN kode	NOBB Nr.	NRF Nr.
Torpedovater	17	1	1	4932459097	4002395283101	51782413	9849551

Lommevater

NYHET

- 360° justerbar libell for enkel lesbarhet
- Låsemekanisme for enkel bruk etter oppbevaring
- Forsterkede neomagneter for maksimal holdekraft
- V-spor for vatring på rør
- Presisjonsfrest kant for beste nøyaktighet
- Kompakt størrelse for enkel bruk og transport



Beskrivelse	Lengde [cm]	Pakkens innhold	Ordre antall	Artikkelnummer	EAN kode	NOBB Nr.	NRF Nr.
Lommevater	7.8	1	1	4932459597	4058546027698	52891557	

Minivater

- Lett og kompakt vater som passer i lommen
- Kraftig, støtbeskyttet og UV-beskyttet akryllibell
- Støtsikre endestykker
- Nøyaktighet ned til 0.029° (0.0005"/in, 0.5 mm/m)
- VPA presisjons sertifikat



Beskrivelse	Lengde [cm]	Pakkens innhold	Ordre antall	Artikkelnummer	EAN kode	NOBB Nr.	NRF Nr.
10 cm minivater	10	1	10	4932459100	4002395283446	51782443	9849554

INKZALL[™] merkepenn

- Holder seg spiss og dyttes ikke tilbake under press
- Akrylspiss for merking på røe overflater som OSB plater eller betong
- Pennen kan fortsatt skrive selv etter 72+ timer uten kork
- For bruk på betong, tre, kryssfinner, OSB eller plastikk
- Kan brukes på våre eller oljede overflater
- Kort tørketid - reduserer faren for utsmøring på f.eks PVC eller metalloverflater
- Tynn penn for bruk på steder med begrenset plass
- Klips til praktisk feste på hjelmen, beltet eller kragen
- Åpnes enkelt med én hånd
- Hull for feste av nøkkelsnor
- Designet for ikke å rulle vekk

Beskrivelse	Farge	Spiss	Pakkens innhold	Ordre antall	Artikkelnummer	EAN kode	NOBB Nr.	NRF Nr.
① Merkepenn med fin spiss*	Sort	1 mm	1	36	48223100	045242319473	48479321	9849253
② Merkepenn med tynn spiss*	Rød	1 mm	1	36	48223170	045242355259	53448292	
③ Merkepenn med tynn spiss og stylus	Sort	1 mm	1	1	48223101	045242297436	48479336	9835467
④ Merkepenn med kantet spiss	Sort	1- 4.8 mm	1	1	48223103	045242333608	48973275	9849209
⑤ Merkepenn med tynn spiss Blå, rød, grønn og sort		1 mm	4	1	48223106	045242333585	48973286	9849161

Fin spiss * Minimumsordre er 36 (= 1 pakke). Bestillinger større enn 36 produkter som skal bestilles i multipler av 36 (36, 72, 108 ...).



INKZALL[™] Liquid Paint merkepenn

NYHET

- Merkepenn med trykkventil
- Holdbar akrylspiss for bryk i krevende omgivelser og i temperaturer mellom -10° og opp til + 145°
- Skriver på mørke overflater hvor andre merkepenn ikke synes
- Skriver på røe, møkkete og fettete overflater
- For bruk på betong, jernrør, aluminium, PVC, stål og rustfritt stål og gummi
- 10 sekunders tørketid
- Vann og UV beskyttet merking
- Permanent blekk, varer opp til 6 måneder selv i de mest krevende utendørsmiljøer
- Metallkropp for beste holdbarhet
- Xylene-fritt blekk
- VIKTIG: rist merkepennen med korken på. Fjern korken og pump forsiktig spissen opp og ned til blekket flyter ut til spissen



Beskrivelse	Pakkens innhold	Ordre antall	Artikkelnummer	EAN kode	NOBB Nr.	NRF Nr.
① INKZALL [™] Liquid Paint merkepenn	1	12	48223711	045242363360	51285814	9849501
② INKZALL [™] Liquid Paint merkepenn	1	12	48223721	045242363377	51285825	9849502
③ INKZALL [™] Liquid Paint merkepenn	1	12	48223731	045242363384	51285833	9849503



INKZALL™ highlighters

- Kraftig spiss som holder formen lenger
- Smøres ikke ut, trekker ikke gjennom
- Ikke giftig blekk, ASTM D 4236 sertifisert
- Ideell for arkitekttegninger, merkelapper eller kontorpapir
- Design som ikke ruller
- Alle INKZALL™ merkepennner leveres med klips for enkel oppbevaring på hjelmen, buksene osv
- Leveres med hull til line for feste i beltet

Beskrivelse	Pakkens innhold	Ordre antall	Artikkelnummer	EAN kode	NOBB Nr.	NRF Nr.
① INKZALL™ highlighters - gul	5	1	48223201	045242482573	51782965	9849597
② INKZALL™ highlighters - flere farger	5	1	48223206	045242482580	51782973	9849598



INKZALL™ merkepenn med tynn spiss

NYHET

- 0.6 mm spiss
- Tetter seg ikke til
- Velegnet til å merke etiketter på ledninger, skrive rettelser til tegninger m.m

Beskrivelse	Farge	Pakkens innhold	Ordre antall	Artikkelnummer	EAN kode	NOBB Nr.	NRF Nr.
① INKZALL™ merkepenn med tynn spiss	Sort	4	1	48223154	045242479764	52121281	
② INKZALL™ sort merkepenn med tynn spiss	Sort	4	1	48223164	045242479818	52121300	
③ INKZALL™ merkepenn med tynn spiss i 4 farger	Sort, rød og blå	4	1	48223165	045242479825	52121315	



FASTBACK™ foldbar arbeidskniv

- Åpnes med en hånd. Brukeren kan enkelt åpne og folde kniven sammen
- Integrrert kutteblad. Brukeren kan kutte kabler uten å folde ut kniven
- Skift blad uten verktøy
- Kabelstripper. Eliminerer behovet for ekstra verktøy
- Smal design. Tar lite plass i lommen
- Belteklips for enkel oppbevaring



Beskrivelse	Pakkens innhold	Ordre antall	Artikkelnummer	EAN kode	NOBB Nr.	NRF Nr.
① FASTBACK™ foldbar arbeidskniv	1	6	48229901	045242367047	51114204	
② FASTBACK™ foldekniv med integrrert bladoppbevaring	1	1	48221903	045242292547	47562684	9849537
③ Fastback™ foldekniv	1	1	48221906	045242359196	51661820	9849519

FASTBACK™ Foldekniv

- Funksjon for åpning og bruk med én hånd
- Blad i rustfritt stål som kan slipes
- Glatt blad med spiss for rene, glatte snitt
- Stift som låser bladet i åpen stilling
- Hull til snor
- Belteklips for enkel tilgang
- Kompakt kniv som passer i lommen



Beskrivelse	Pakkens innhold	Ordre antall	Artikkelnummer	EAN kode	NOBB Nr.	NRF Nr.
Foldekniv	1	1	48221990	045242296842	51661986	9849583

HARDLINE™ Foldekniv

- Premium D2 stål for beste rustbeskyttelse. Kraftig blad som holder seg skarpt lengre
- Glatt eller tagget 75 mm blad for optimal skjæreytelse
- 2-hånds åpnemekanisme
- Stålramme som låser bladet i åpen posisjon
- Kraftig nylonhåndtak og ramme i rustfritt stål
- Kraftig låsemekanisme for sikker bruk
- Hull til snor
- Reversibel belteklips



Beskrivelse	Bladtype	Pakkens innhold	Ordre antall	Artikkelnummer	EAN kode	NOBB Nr.	NRF Nr.
① Hardline foldekniv med glatt blad	Glatt	1	1	48221994	045242477043	51661994	9849584
② Hardline foldekniv med tagget blad	Tagget	1	1	48221998	045242359165	51662005	9849585

Tapetkniv

- Bladet skjules i håndtaket for beste sikkerhet og fleksibilitet
- Kabelstripper. Eliminerer behovet for ekstra verktøy
- Skift blad uten verktøy
- Integriert holder for 5 reserveblad
- Ergonomisk og kraftig design



①



6 stk. masterpakke

Beskrivelse	Pakkens innhold	Ordre antall	Artikkelnummer	EAN kode	NOBB Nr.	NRF Nr.
① Tapetkniv	1	6	48229910	045242367054	51114212	

Automatisk sikkerhetskniv

- Automatisk bladmekanisme: bladet trekker seg tilbake når du slipper knappen
- To skjæredybder for beste kontroll
- Integriert holder for 5 reserveblad
- Skift blad uten verktøy. Skruen løsnes enkelt med tommelen for tilgang til mekanismen og ekstra blader
- Heavy Duty: kraftig metallkonstruksjon
- Kabelstripper: Fjerner behovet for ekstra verktøy. Stripper ledninger opp til Ø 5 mm



Beskrivelse	Pakkens innhold	Ordre antall	Artikkelnummer	EAN kode	NOBB Nr.	NRF Nr.
Automatisk tapetkniv	1	1	48221915	045242296873	47562692	9835002

Blader til arbeidskniv

- Karbidblad for lang levetid
- Optimalisert kuttevinkel og bladfremføring for effektive kutt
- Skarp skjærekant for rene snitt
- Reserveblader ligger godt beskyttet og lett tilgjengelig i oppbevaringsboksen

Beskrivelse	Total lengde (mm)	Høyde (mm)	Pakkens innhold	Ordre antall	Artikkelnummer	EAN kode	NOBB Nr.	NRF Nr.
① Knivblader	62	19	50	1	48221950	045242344444	47153854	9835004
			5	1	48221905	045242268061	52120074	
② Krokblader	62	19	50	1	48221952	045242286980	47562775	9835005
③ Blader til tapetkniv (avrundet)	62	19	5	1	48221934	045242286942	47562760	9835003



Brytebladkniver

- Låsemekanisme i metall* for beste driftssikkerhet og levetid
- Hurtigmekanisme for enkel justering*
- Autolås for rask justering*
- Lommeklips som løsner bladsegmenter**
- Gummiert grep gir god kontroll og komfort
- Karbidblad for beste levetid, skarphet og finish
- * 18 mm / 25 mm brytebladkniver
- ** 9 mm brytebladkniver



Beskrivelse	Bladbredde (mm)	Antall seksjoner	Pakkens innhold	Ordre antall	Artikkelnummer	EAN kode	NOBB Nr.	NRF Nr.
① 9 mm brytebladkniv	9	13	1	1	48221960	045242296811	47562703	
② 18 mm brytebladkniv	18	8	1	1	48221961	045242296798	47562718	
③ 25 mm brytebladkniv	25	7	1	1	48221962	045242296828	47562722	

Bryteblader

- Robust oppbevaringsenhet med enkel tilgang til bladene
- Optimalisert guttevinkel og bladgeometri for beste presisjon
- Karbidblad for beste levetid
- Skarp skjærekant for rene snitt

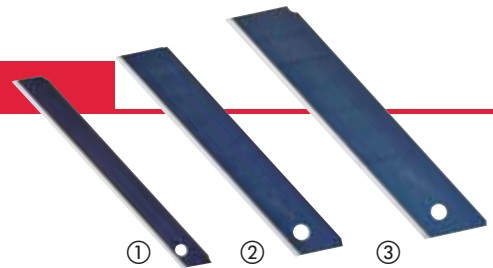

Beskrivelse	Bladbredde (mm)	Antall seksjoner	Pakkens innhold	Ordre antall	Artikkelnummer	EAN kode	NOBB Nr.	NRF Nr.
① Bryteblader 9 mm	9	13	10	1	48229109	045242288649	47562737	
② Bryteblader 18 mm	18	8	10	1	48229118	045242288656	47562741	
③ Bryteblader 25 mm	25	7	10	1	48229125	045242288663	47562756	

Sikkerhetskniv

- Tilbaketrukket blad reduserer faren for kutt og skader
- Beskytter innholdet i kasser og emballasje under åpning
- Holder seg skarp lenger enn standard sikkerhetskniver



Beskrivelse	Pakkens innhold	Ordre antall	Artikkelnummer	EAN kode	NOBB Nr.	NRF Nr.
Sikkerhetskniv	1	1	48221916	045242495337	51661975	9849538

Gipssag

- 150 mm blad for saging i gipsplater. Ekstra sterkt og tykt blad som er velegnet til dykksaging.
- Rustbeskyttet
- Gummibekledning for beste ergonomi
- Innebygde skrapehull gjør tilpassing av gipsplater enkelt



6 stk. masterpakke

Beskrivelse	Pakkens innhold	Ordre antall	Artikkelnummer	EAN kode	NOBB Nr.	NRF Nr.
Gipssag	1	6	48229304	045242480555	51114223	

Sakser

- Skjærekant med microkarbid metallavleiringer for maksimal holdbarhet og lengre levetid sammenlignet med rustfritt stål
- Forkrommede og rustbehandlede skjær for maksimal holdbarhet
- Konstruert i metall: For lengre holdbarhet og beskyttelse mot brudd på håndtaket
- Senterskrue sikrer presise kutt
- Stort håndtak for optimal bruk med handsker
- Ergonomisk design med plass til pekefinger for økt brukerkomfort
- Linjalmerker på bladet gjør det mulig å måle og klippe samtidig
- Saksens blad har micro-tenner for beste driftssikkerhet og grep
- 60° vinklet håndtak – holder hånden over materialet under klipping



Beskrivelse	Total lengde (mm)	Blad-lengde (mm)	vekt (g)	Pakkens innhold	Ordre antall	Artikkelnummer	EAN kode	NOBB Nr.	NRF Nr.
① Saks høyre	230	95	180	1	1	48224044	045242347483	48973305	9849163
② Saks rett	240	115	230	1	1	48224043	045242347476	48973294	9849162

Platesaks

NYHET

- Spesialdesignet plass for tommel og pekefinger for økt komfort og mindre tretthet. Håndtaket beskytter også hånden i nærheten av skarpe kanter
- Riller i skjærehodet hindrer at man glir under skjæring
- God utveksling for redusert belastning på hånden ved skjæring i tykke materialer
- Kontrafjærer som åpner saksen mellom kuttene for beste effektivitet og minimal belastning på hånden
- Trykksmidde skjæreblader med forkromming for utvidet levetid. Herdet til 65 HRC
- Produsert i høykvalitets Cr stållegering
- Enhånds låsemekanisme
- Slank design for å unngå at verktøyet blir sittende fast
- Trippel klipperetningsidentifikasjon – på hodet, håndtaket og via fargekode på håndtaket
- Ergonomisk og holdbart gummiert grep for ekstra komfort og lengre levetid
- Rett modell: For korte rette og buede kutt. Velegnet til kutt med liten radius og finjustering
- Modell med vinklet hode: For lange sammenhengende rette eller lett buede kutt. 45° vinklet skjærehode holder brukerens hånd unna skjærematerialet.
- Ekstra lange platesakser: Til lengre kutt.

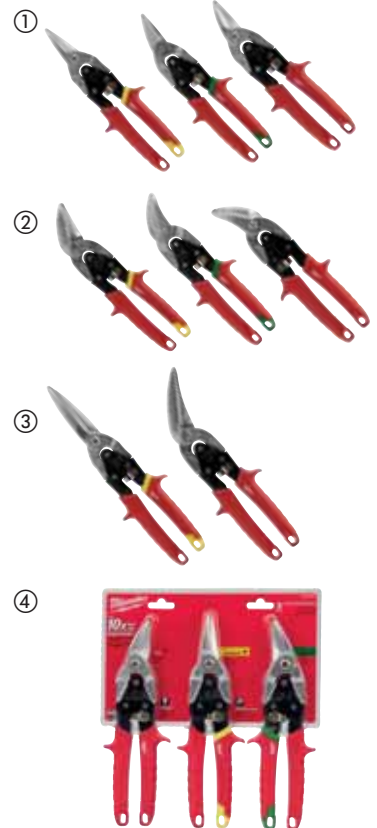

Skjæreretning	Total lengde (mm)	Bladlengde (mm)	Maks. Skjærekapasitet i aluminium (mm)	Maks. kuttetekapasitet rustfritt stål (mm)	vekt (g)	Pakkens innhold	Ordre antall	Artikkelnummer	EAN kode	NOBB Nr.	NRF Nr.
① Rett modell: For korte rette og buede kutt. Velegnet til kutt med liten radius og finjustering											
Rett	260	31	1.0	0.6	430	1	1	48224530	045242503643	52891606	
Høyre	260	31	1.0	0.6	430	1	1	48224520	045242503636	52891595	
Venstre	260	31	1.0	0.6	430	1	1	48224510	045242503629	52891580	
② Modell med vinklet hode: For lange sammenhengende rette eller lett buede kutt. 45° vinklet skjærehode holder brukerens hånd unna skjærematerialet.											
Rett	260	37	1.0	0.6	430	1	1	48224532	045242503674	52891746	
Høyre	260	30	1.0	0.6	430	1	1	48224522	045242503667	52891735	
Venstre	260	30	1.0	0.6	430	1	1	48224512	045242503650	52891614	
③ Ekstra lange platesakser: Til lengre kutt.											
Rett	310	76	1.0	0.6	450	1	1	48224537	045242503681	52891754	
Venstre	290	63	1.0	0.6	450	1	1	48224538	045242503698	52891625	
④ Sett med 3 stk platesakser											
48224510, 48224530 og 48224520.						3	1	48224533	045242503735		

Pex kutter

- For skjæring plastrør og rør (PE, PB, PVDF rør) opp til Ø 25 mm
- V-formet blad gir raske, rette snitt og hindrer materialet blir knust
- Utskiftbare kniver
- Robust konstruksjon – metallkjerne fra hodet til håndtaket for maksimal levetid
- Spor på hodet gjør det enkelt å fjerne koblinger
- Korrosjonsbestandig hode
- Enhåndsbetjent låsemekanisme. Verktøyet forblir låst i lommen, men fjærbelastning gjør den enkel å åpne og i bruk
- Ergonomisk og holdbare gummierte grep for ekstra komfort og lengre levetid



Beskrivelse	Maks. kuttekapasitet rør diameter (mm)	Pakkens innhold	Ordre antall	Artikkelnummer	EAN kode	NOBB Nr.	NRF Nr.
PEX kutter	25	1	1	48224202	045242343133	48973733	9849211
Reserveblader		1	1	48224201*	045242268085		
				48224203	045242343140	48973744	9849212

PVC kutter med skralle

NYHET

- Kraftig stålblad for flere kutt
- Komfortabelt håndtak for optimal komfort
- Fjærbelastet bladklemme
- Énhåndsbetjent metallås
- Hull til snor
- Utskiftbare blader
- Optimal til pvc, cpvc, pex, pp, pb, pvdf, pe



Beskrivelse	Maks. kuttekapasitet rør diameter (mm)	Pakkens innhold	Ordre antall	Artikkelnummer	EAN kode	NOBB Nr.	NRF Nr.
① PVC kutter med skralle 42 mm	42	1	1	4932464172	4058546221171	53448916	
① PVC kutter med skralle 63 mm	63	1	1	4932464173	4058546221188	53448920	
② Blad til PVC kutter med skralle 42 mm		1	1	48224211	045242477012	53448935	
② Blad til PVC kutter med skralle 63 mm		1	1	48224216	045242477036	53448946	



Kabelkutter

- Klasseledende kuttekapasitet. Skrående kjevehode. Nøyaktig, ren kabelstripping
- Ergonomisk og holdbare gummierte grep for ekstra komfort og lengre levetid
- Formstøpt design, driftssikkerhet i krevende miljøer
- Rustbeskyttet: Sort oxidebelegg beskytter mot rust



Beskrivelse	Pakkens innhold	Ordre antall	Artikkelnummer	EAN kode	NOBB Nr.	NRF Nr.
Kabelkutter	1	1	48226104	045242356140	51114280	

Rørkuttetang

- Jernkarbid for lengre levetid
- Komfortabelt og solid grep
- Glatt hode, skader ikke arbeidsemnet
- Helstøpt design, tåler tøffe omgivelser
- Rustbeskyttet med sort oxidbelegg



Beskrivelse	Lengde (mm)	Pakkens innhold	Ordre antall	Artikkelnummer	EAN kode	NOBB Nr.	NRF Nr.
Rørkuttetang	180	1	1	48226407	045242356096	51114276	9837354

5 i 1 Avisoleringstang

NYHET

- Avisoleringstang: Avisolerer størrelsene : 0.75 mm², 1.0 mm², 1.5 mm, 2.5 mm², 4.0 mm²
- Avbiter med runde laserherdede kanter
- Nebbtang perfekt for å gripe eller bøye kabler
- Avgrader for bruk på rør mellom 12 og 15 mm
- Integrert funksjon for å lage løkker
- Énhåndsbetjent låsemekanisme som låser ved å klemme tangen sammen. Fjærbelastet åpning av tangen
- Effektiv rustbeskyttelse som øker tangens levetid
- Trykksmidd stål for overlegen styrke og holdbarhet



Total lengde (mm)	Kapasitet kabelstripper (mm ²)	Skjærekapasitet i mellomstore kabler (mm)	Skjærekapasitet i hard kabel (mm)	Maks. kuttekapasitet ledning (mm)	Kjevebredde (mm)	Rørskrape maks. diameter (mm)	Pakkens innhold	Ordre antall	Artikkelnummer	EAN kode	NOBB Nr.	NRF Nr.
190	0.75, 1.0, 1.5, 2.5, 4.0	2.5	2.5	6.0	4	25	1	1	48229079	045242521272	52891576	

Heavy Duty Kombitang

- For generelle gripe og kappeoppgaver
- Design med høy kraftoverføring
- Riflet hode for utvidelse av rør inntil 25 mm
- Spikertrekker – kraftig grep med høy overføring
- Slitesterkt laserherdet skjær. Ekstra herdet til 64 HRC
- Tagget gripesone for sterk og sikkert grep
- Laget av krom-vanadium stål for best holdbarhet og god beskyttelse mot korrosjon
- Ergonomisk og holdbar gummiert grep for ekstra komfort og lengre levetid
- Innebygget krympefunksjon



Skjærekapasitet i hard kabel (mm)	Skjærekapasitet i myke kabler (mm)	Total lengde (mm)	vekt (g)	Rørskrape maks. diameter (mm)	Pakkens innhold	Ordre antall	Artikkelnummer	EAN kode	NOBB Nr.	NRF Nr.
3.0	4.6	250	480	25	1	1	48226100	045242342228	49559754	9835513

Nebbtang

- Nebbtang; spesielt egnet til å gripe, bøye og justere materialer på steder med begrenset plass
- Wire-kutter: Kutter wire opp til 2.5 mm
- Avgrader rør opp til 20 mm. Ikke behov for ekstra verktøy
- Spikertrekker
- Mønstrede kjever for ekstra grep og kontroll
- Ekstra herdet stål med 64 HRC
- Produsert av kromvanadium for beste driftssikkerhet og rustbeskyttelse
- Ergonomisk og kraftig gummiert grep for beste grep og holdbarhet



Total lengde (mm)	Skjærekapasitet i hard kabel (mm)	Kabeldiameter (mm)	Kjevelengde (mm)	vekt (g)	Rørskrape maks. diameter (mm)	Pakkens innhold	Ordre antall	Artikkelnummer	EAN kode	NOBB Nr.	NRF Nr.
210	2.5	6.0	51	255	18	1	1	48226101	045242342211	49559765	9835514

Sideavbiter

- For generelle kutteoppgaver
- Spissbeskytter – spissen er vinklet for å ekstra beskyttelse hvis tangen mistes
- Design med høy kraftoverføring – lange håndtak gir maksimal skjæringkraft
- Rørutvidelse opp til 25 mm
- 15° vinklet hode gjør det enkelt å trekke ut spiker
- Laserherdet skjær. Ekstra herdet til 64 HRC
- Laget av krom-vanadium stål for holdbarhet og god beskyttelse mot korrosjon
- Ergonomisk og holdbare gummierte grep for ekstra komfort og lengre levetid



Total lengde (mm)	Skjærekapasitet i hard kabel (mm)	Skjærekapasitet i myke kabler (mm)	Kjevelengde (mm)	vekt (g)	Pakkens innhold	Ordre antall	Artikkelnummer	EAN kode	NOBB Nr.	NRF Nr.
160	2.5	4.0	22	195	1	1	48226106	045242342181	49560102	9835515
180	3.0	4.0	26	246	1	1	48226107	045242342198	49560098	9835516

Vannpumpetang

- For å gripe, feste og holde arbeidsemnet
- Justering med én hånd for enkelt og fast grep
- Mange justeringstrinn for presist grep
- Selvlåsende justeringsknapp
- V-formede kjever for beste passform og redusert risiko for at emnet gli. Spesialbehandlede tenner 60 HRC
- Krom/nikkellegering for beste holdbarhet og rustbeskyttelse
- Ergonomisk og kraftig gummiert grep gir ekstra komfort og lang livetid
- Hode og håndtak er designet for behandling av skarpe kanter uten behov for ekstra verktøy
- Finnes i 3 lengder for optimal fleksibilitet
- Ergonomisk smal design for enkel tilgang på steder med begrenset plass



Total lengde (mm)	Total lengde (tomme)	Maks. kuttekapasitet bolter (mm)	Maks. kuttekapasitet rør diameter (mm)	vekt (g)	Rørskrape maks. diameter (mm)	Rørskrape på håndtak maks. diameter (mm)	Pakkens innhold	Ordre antall	Artikkelnummer	EAN kode	NOBB Nr.	NRF Nr.
200	8	30	32	250	38	25	1	1	48226208	045242342235	49559773	9835517
250	10	36	42	425	51	25	1	1	48226210	045242342242	49559784	9835518
300	12	50	60	660	70	25	1	1	48226212	045242342259	49559792	9835519

TORQUE LOCK™ spenntenger

- TORQUE LOCK™: Rask fasteseppning og åpning. Tvinge til manuell justering av gripekraften – Tvingen kan også brukes til å henge opp tangen
- Herdede kjever: Aggressive kjever for maksimalt grep
- Forkrommet: Forkrommet – øker levetiden ved å redusere korrosjon
- Automatisk åpning av kjever: Rask og enkel Fjærssystem åpner automatisk kjevne
- MAXBITE™ tenger har spesiell kjevegeometri for maksimalt grep

	Total lengde (mm)	Total-lengde (tomme)	Kjevetype	Kjevnes åpnings-kapasitet for rør [mm]	Kjevnes åpnings-kapasitet for rør [mm]	Pakkens innhold	Ordre antall	Artikkel-nummer	EAN kode	NOBB Nr.	NRF Nr.
①	170	7	Maxbite™	–	38	1	1	48223607	045242358328	51661846	9849522
②	250	10	Maxbite™	–	50	1	1	48223610	045242358311	51661835	9849521
③	127	5	Rund	–	26	1	1	48223422	045242358250	51661884	9849527
④	170	7	Rund	–	38	1	1	48223421	045242358243	51661873	9849526
⑤	250	10	Rund	–	51	1	1	48223420	045242325276	49202542	9835493
⑥	250	10	Flat	30	–	1	1	48223510	045242324996	49202561	9835494
⑦	100	4	Flat lang	42	–	1	1	48223504	045242358281	51661865	9849524
⑧	150	6	Flat lang	52	–	1	1	48223506	045242358274	51662660	9849525
⑨	230	9	Flat lang	76	–	1	1	48223509	045242358267	51661854	9849523



TORQUE LOCK™ sveisetenger

- TORQUE LOCK™ rask montering og enkel frigjøring ved feste på runde materialer. Ekstra kraft oppnås med TORQUE LOCK™ skruen for enda mer sikkert grep. Kan også brukes til oppheng/oppbevaring
- Herdede kjever: Aggressive kjever for maksimalt grep
- Forkrommet: Forkrommet – øker levetiden ved å redusere korrosjon
- Automatisk åpning av kjever: Rask og enkel Fjærsystem åpner automatisk kjevene



	Total lengde (mm)	Total lengde (tomme)	Kjevetype	Pakkens innhold	Ordre antall	Artikkelnummer	EAN kode	NOBB Nr.	NRF Nr.
①	230	9	Ordinær trykksko	1	1	48223533	045242472680	51661903	9849529
②	480	18	Ordinær trykksko	1	1	48223529	045242472697	51661918	9849531
③	280	11	Faste trykksko	1	1	48223531	045242325115	49389162	9835497
④	480	18	Ordinær trykksko	1	1	48223530	045242472673	51661937	9849533
⑤	230	9	Bevegelige trykksko	1	1	48223523	045242358304	51661892	9849528
⑥	280	11	Bevegelige trykksko	1	1	48223521	045242325054	49389158	9835496
⑦	480	18	Bevegelige trykksko	1	1	48223520	045242358298	51661922	9849532

TORQUE LOCK™

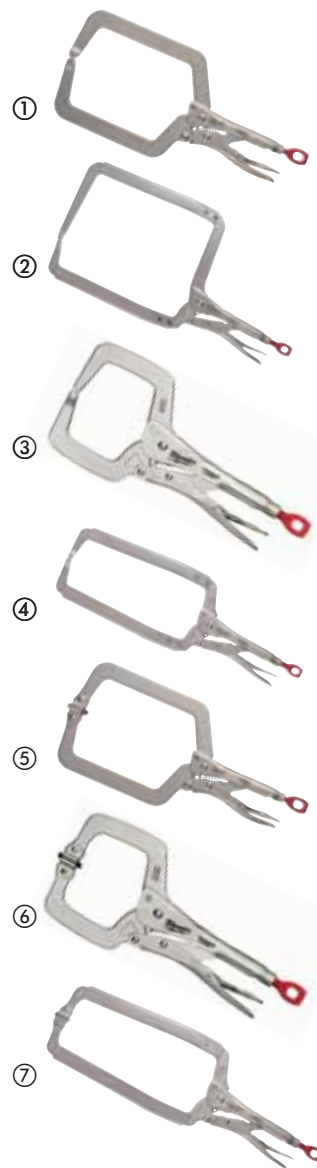

TORQUE LOCK™ sveisetang

- TORQUE LOCK™ rask montering og praktisk utløser ved klemme på flate materialer. TORQUE LOCK™ skruen for ekstra kraft og enda sikrere grep. Kan også brukes til oppbevaring/oppheng
- Herdede kjever, bedre grep i alle miljø
- Rustbeskyttelse: Forkrommet verktøy for lang levetid
- Praktisk utløser for beste brukervennlighet
- Tangen gjør forming og bøyning av materialer enkelt
- Ideell til å holde sammen platemetall

Beskrivelse	Total lengde (mm)	Total lengde (tomme)	Kjevkapasitet (mm)	Pakkens innhold	Ordre antall	Artikkelnummer	EAN kode	NOBB Nr.	NRF Nr.
TORQUE LOCK™ sveisetang	200	8	42	1	1	48223540	045242358335	51661941	9849534

TORQUE LOCK™



TORQUE LOCK™ kjedeklemme

- TORQUE LOCK™ rask montering og enkel frigjøring ved feste på runde materialer. Ekstra kraft oppnås med TORQUE LOCK™ skruen for enda mer sikkert grep. Kan også brukes til oppheng/oppbevaring
- Rustbeskyttet med via forkrommingprosess for økt levetid
- Praktisk utløser for beste brukervennlighet
- Kjedetang som holder og låser rundt emner i alle fasonger
- Rask justering med skrallefunksjon



Beskrivelse	Total lengde (mm)	Totallengde (tomme)	Kjevnes åpningskapasitet for rør [mm]	Pakkens innhold	Ordre antall	Artikkelnummer	EAN kode	NOBB Nr.	NRF Nr.
TORQUE LOCK™ kjedeklemme	270	9	79	1	1	48223542	045242472727	51661956	9849535

Skiftenøkkelsett

NYHET

- MaxBite åpen kjeve for sikkert grep rundt bolter
- Avrundet håndtak for komfortabelt grep
- Oppbevaring; 7 delers sett med bærehåndtak og 15 delers sett i i brett for oppbevaring på hylle eller skap
- Tydelig markering for beste lesbarhet
- 15° sidestilt rekke for beste tilgjengelighet
- Kromlegert stål med forkrommet overflate

Beskrivelse	Pakkens innhold	Ordre antall	Artikkelnummer	EAN kode	NOBB Nr.	NRF Nr.
7 delers fastnøkkelsett						
① 10, 11, 12, 13, 14, 15, 17 mm.	7	1	4932464257	4058546222024	53448405	
15 delers fastnøkkelsett						
② 8, 9, 10, 11, 12, 13, 14, 15, 17, 18, 19, 20, 21, 22 mm.	15	1	4932464258	4058546222031	53448413	
7 delers fastnøkkelsett (imperialsk)						
③ 3/4, 7/16, 1/2, 9/16, 5/8, 11/16, 3/4.	7	1	48229407	045242499038	53448424	
15 delers fastnøkkelsett (imperialsk)						
④ 1/4, 9/32, 5/18, 11/32, 3/8, 7/16, 1/2, 9/16, 5/8, 11/16, 3/4, 13/16, 7/8, 15/16, 1.	15	1	48229415	045242499021	53448432	



Cheater - justerbar rørtang

- Nyskapende design med 3 lengder - 250 mm for steder med begrenset plass, 450 mm for generell bruk og 600 mm for maksimal kraftoverføring
- Overbitt kjeve for sikkert grep rundt rør og koblinger
- Doble spiralfjærer for maksimal holdbarhet gjennom verktøyets levetid.
- Ergonomisk håndtak for maksimal komfort
- Ergonomisk kjevedesign for enkelt avmontering fra arbeidsemnet
- Herdede kjever for maksimal driftssikkerhet og optimalt grep
- Hull til snor



Beskrivelse	Total lengde (mm)	Total lengde (tomme)	Kjevnes åpningskapasitet for rør [mm]	Kjevnes åpningskapasitet for rør [tommer]	vekt (g)	Pakkens innhold	Ordre antall	Artikkelnummer	EAN kode	NOBB Nr.	NRF Nr.
Justerbar rørtang	250/450/600	10/18/24	63	2.5	3243	1	1	48227314	045242342402	51448785	9849518



Rørtang til stål og aluminium

- Overbitt kjeve for sikkert grep rundt rør og koblinger
- Doble spiralfjærer for maksimal holdbarhet gjennom verktøyets levetid.
- Ergonomisk håndtak for maksimal komfort
- Herdede kjever for utvidet holdbarhet og optimalt grep
- Hull til snor

Beskrivelse	Total lengde (mm)	Total lengde (tomme)	Kjevnes åpningskapasitet for rør [mm]	Kjevnes åpningskapasitet for rør [tommer]	vekt (g)	Pakkens innhold	Ordre antall	Artikkelnummer	EAN kode	NOBB Nr.	NRF Nr.
250 mm rørtang til aluminium	250	10	38	1.5	907	1	1	48227210	045242342372	51448736	9849513
300 mm rørtang til aluminium	300	12	51	2	1293	1	1	48227212	045242342389	51448740	9849514
① 350 mm rørtang til aluminium	350	14	51	2	1724	1	1	48227214	045242342396	51448755	9849515
450 mm rørtang til aluminium	450	18	63	2.5	2699	1	1	48227218	045242342419	51448766	9849516
600 mm rørtang til aluminium	600	24	76	3	680	1	1	48227224	045242342426	51448774	9849517
250 mm rørtang til stål	250	10	38	1.5	794	1	1	48227110	045242342334	51782500	9849558
300 mm rørtang til stål	300	12	51	2	1066	1	1	48227112	045242342341	51784513	9849559
② 350 mm rørtang til stål	350	14	51	2	1633	1	1	48227114	045242342358	51784524	9849561
450 mm rørtang til stål	450	18	63	2.5	2676	1	1	48227118	045242342365	51784532	9849562



Skiftenøkkel

- Presis justeringsskrue som låser kjevene sikkert rundt bolten
- Forkrommet for beste rustbeskyttelse og lang levetid
- Ergonomisk, avrundet håndtak for komfortabel bruk
- Smal kjevedesign for tilgang på steder med begrenset plass
- Parallele kjever som er skånsomme mot arbeidsemnet
- Lasergravert skala for presis justering
- 8" skiftenøkkelen (48227508) har ekstra bred kjeve på 38 mm for utvidet kapasitet
- Hull til snor



	Total lengde (mm)	Total lengde (tomme)	Kjevnes åpningskapasitet for rør [mm]	Kjevebreidde (mm)	Spisstykkelse [mm]	vekt (g)	Pakkens innhold	Ordre antall	Artikkelnummer	EAN kode	NOBB Nr.	NRF Nr.	
	150	6	24.5	11.5	7.7	186	1	1	48227406	045242356225	51285878	9837472	
	200	8	30	14	8.7	353	1	1	48227408	045242356218	51285882	9837473	
	200	8	40	14	8.1	385	1	1	48227508	045242356232	51285897	9837474	
①	250	10	36.5	16	9.9	535	1	1	48227410	045242356201	51285901	9837475	
	300	12	42.5	17	10.8	748	1	1	48227412	045242356195	51285916	9837476	
	380	15	46	22	13.5	1,470	1	1	48227415	045242356188	51285920	9837477	
②	150 mm (48227406) og 250 mm (48227410)							2	1	48227400	045242358823	51285935	9837478



Servantmuttertang

- Utformet med skrallefunksjon: tar 3/8" skralle
- Høy kraftoverføring: Perfekt for oppgaver som krever høyt moment
- Dørhåndtakdesign, mer komfortabelt enn firkant
- Enkel og nøyaktig justering



Beskrivelse	Kjeve (mm)	Pakkens innhold	Ordre antall	Artikkelnummer	EAN kode	NOBB Nr.	NRF Nr.
Servantmuttertang	10 - 32	1	1	48227001	045242366170	51114378	9837364
Servantmuttertang	32 - 65	1	1	48227002	045242366187	51114382	9837365



PVC sag

- Metallhåndtak for beste driftssikkerhet
- Verktøyløst bladbytte for opp til 10x raskere bytte
- Gummiert håndtak for beste komfort og sikkert grep
- Kompakt design



Beskrivelse	Pakkens innhold	Ordre antall	Artikkelnummer	EAN kode	NOBB Nr.	NRF Nr.
PVC sag	1	1	48220212	045242467518	51114352	9837362
PVC sag reserveblad	1	1	48220222	045242467532	51114363	9837363

Kompakt baufil

- Verktøyløst bladbytte for skifte av blad opp til 10x raskere
- Kompakt design. Ideell for saging på steder med begrenset plass
- Justerbar bladlengde for enkel dykksaging
- Gummiert grep for beste komfort
- Mottar 12" blader
- Leveres med 10" / 24 Tpi blad



Beskrivelse	Pakkens innhold	Ordre antall	Artikkelnummer	EAN kode	NOBB Nr.	NRF Nr.
Kompakt baufil	1	1	48220012	045242204571	50612115	9836683

Foldbart saghåndtak

- Skift blad uten verktøy - opp til 10x raskere
- Foldbart blad - sikker og enkel oppbevaring
- Gummiert grep for beste komfort
- Passer med alle Sawzall® blader for beste fleksibilitet
- Leveres med 18 TPI , 150 mm blader



Beskrivelse	Bladlengde (mm)	Pakkens innhold	Ordre antall	Artikkelnummer	EAN kode	NOBB Nr.	NRF Nr.
Foldbart saghåndtak	150	1	1	48220305	045242204618	50612126	9836684

Baufil

- Kraftig metallramme som tåler opp til (25,000 PSI / 250 lbs).
- Gummiert håndtak for komfortabelt sikkert grep
- Integriert bladoppbevaring
- Leveres med 12" / 24 Tpi blad
- Mottar opp til 12" blader



Beskrivelse	Pakkens innhold	Ordre antall	Artikkelnummer	EAN kode	NOBB Nr.	NRF Nr.
Baufil	1	1	48220050	045242362226	50612100	9836682

Kobberskjærere

NYHET

- Praktisk justeringsmekanisme
- Forkrommede skjærevalser for maksimal holdbarhet og beste rustbeskyttelse.
- Sikkert grep for rask justering og énhåndsbruk.
- Kompakt design for bruk på steder med begrenset plass.



Beskrivelse	Maks skjærekapasitet i kobberrør [mm]	Pakkens innhold	Ordre antall	Artikkelnummer	EAN kode	NOBB Nr.	NRF Nr.
Kobberskjærer 15 mm	3 - 15	1	1	48229250	045242521210	52891455	
Kobberskjærer 22 mm	3 - 22	1	1	48229258	045242521258	52891466	
Kobberskjærer 28 mm	3 - 28	1	1	48229251	045242521227	52891474	



Rørskjærer

NYHET

- Rørskjærer utviklet for rette, rene kutt
- 4 valsekniver som hindrer vandring og leverer nøyaktige snitt
- Forkrommede kniver med utvidet driftssikkerhet, økt ytelse og klasseledende rustbeskyttelse
- Myk justeringsmekanisme
- Integrert avgrader for rask og enkel rensing av snittet
- Integrert reservekniv i håndtaket



Beskrivelse	Maks skjærekapasitet i kobberrør [mm]	Pakkens innhold	Ordre antall	Artikkelnummer	EAN kode	NOBB Nr.	NRF Nr.
Rørskjærer 28 mm	3 - 28	1	1	48229259	045242521265	52891652	
Rørskjærer 42 mm	3 - 42	1	1	48229252	045242521234	52891485	
Rørskjærer 67 mm	16 - 67	1	1	48229253	045242521241	52891663	



Rørskjæreblader

NYHET

- Reserveblader til kobberskjærer



Beskrivelse	Pakkens innhold	Ordre antall	Artikkelnummer	EAN kode	NOBB Nr.	NRF Nr.
Blader til kobberskjærer	2	1	48224256	045242356256	52891493	

Avgrader

NYHET

- For enkel avgrading av kobber og PVC rør.
- Produsert i helmetall for optimal driftssikkerhet på arbeidsplassen.
- Varmebehandlet blad i sort jernoxid for forlenget levetid.
- Praktisk klips for enkel oppbevaring i lommen eller på verktøybagen.



Beskrivelse	Pakkens innhold	Ordre antall	Artikkelnummer	EAN kode	NOBB Nr.	NRF Nr.
① Avgrader	1	1	48224255	045242356249	52891512	
② Avgrader	3	1	48224257	045242356263	52891504	

Skrutrekker med skralle og bitsoppbevaring

- Ergonomisk 152 mm skrutrekker med 1/4" Hex feste med integrert kabelstripper og kabelbøyer.
- Metallkonstruksjon for beste moment og 2 innstillinger for maksimal kontroll
- 88 mm bits, kompatible med alle elverktøy
- Herdet spiss for optimal passform og maksimal holdbarhet
- Oppbevaring av bits i håndtaket
- Rustfrie bits



Beskrivelse	Pakkens innhold	Ordre antall	Artikkelnummer	EAN kode	NOBB Nr.	NRF Nr.
Universell skrutrekker med skralle						
PH1 / PH2 / PZ1 / PZ2 / TX15 / TX20 / spor 0,8 x 5,5 mm.	1	12	48222311	045242352135	49559913	
Universell skrutrekker med skralle						
Hex 1,5 mm / Hex 2 mm / Hex 2,5 mm / Hex 3 mm / Hex 4 mm / Hex 5 mm / Hex 6 mm	1	12	48229306	045242467310	49559924	



VDE skrutrekere

NYHET

- VDE testet opp til 10 000V og garantert opp til 1000V.
- Premium stålkaritet med molybden og vanadium for maksimal styrke og fleksibilitet.
- Presisjonsfrest stål for perfekt passform og færre brudd.
- Svart fosfat på spissen for grep og korrosjonsbestandighet.
- 2-komponent håndtak med softgrep for komfortabel bruk.
- 3-sidet design for maksimalt grep og beste kraftoverføring.
- Smal design i fronten for mindre oppgaver som EL og mindre skruer.
- Lasergravert størrelse på toppen av håndtaket for enkel identifikasjon.
- Krave med kanter på håndtaket så verktøyet ikke ruller vekk.



Beskrivelse	Pakkens innhold	Ordre antall	Artikkelnummer	EAN kode	NOBB Nr.	NRF Nr.
SL 0.4 x 2.5 x 75	1	1	4932464034	4058546219796	53000693	
SL 0.5 x 3 x 100	1	1	4932464035	4058546219802	53000704	
SL 0.6 x 3.5 x 100	1	1	4932464036	4058546219819	53000712	
SL 0.8 x 4 x 100	1	1	4932464037	4058546219826	53000723	
SL 1.0 x 5.5 x 125	1	1	4932464038	4058546219833	53000738	
SL 1.2 x 6.5 x 150	1	1	4932464039	4058546219840	53000742	
SL 1.2 x 8 x 175	1	1	4932464040	4058546219857	53000757	
SL 0.5 x 3 x 65	1	1	4932464041	4058546219864	53000761	
PH0 x 60	1	1	4932464042	4058546219871	53000776	
PH1 x 80	1	1	4932464043	4058546219888	53000780	
PH2 x 100	1	1	4932464044	4058546219895	53000795	
PH3 x 150	1	1	4932464045	4058546219901	53000806	
PZ0 x 60	1	1	4932464046	4058546219918	53000814	
PZ1 x 80	1	1	4932464047	4058546219925	53000825	
PZ2 x 100	1	1	4932464048	4058546219932	53000833	
PZ3 x 150	1	1	4932464049	4058546219949	53000844	
T10 x 60	1	1	4932464050	4058546219956	53000852	
T15 x 75	1	1	4932464051	4058546219963	53000863	
T20 x 100	1	1	4932464052	4058546219970	53000878	
T25 x 100	1	1	4932464053	4058546219987	53000882	
T30 x 100	1	1	4932464054	4058546219994	53000897	
PH/SL1 x 80	1	1	4932464055	4058546220006	53000901	
PH/SL2 x 100	1	1	4932464056	4058546220013	53000916	
PZ/SL1 x 80	1	1	4932464057	4058546220020	53000920	
PZ2/SL2 x 100	1	1	4932464058	4058546220037	53000935	
SW6 x 125	1	1	4932464059	4058546220044	53000946	
SW7 x 125	1	1	4932464060	4058546220051	53000954	
SW8 x 125	1	1	4932464061	4058546220068	53000965	
SW9 x 125	1	1	4932464062	4058546220075	53000973	
SW10 x 125	1	1	4932464063	4058546220082	53000984	
SW11 x 125	1	1	4932464064	4058546220099	53000992	
SW13 x 125	1	1	4932464065	4058546220105	53001003	
VDE skrutrekker 5 stk sett 1						
SL3 / SL4, PZ1 / PZ2 og spenningsdetektor	5	1	4932464066	4058546220112	53001018	
VDE skrutrekker 7 stk sett 1						
① SL2.5 / SL3 / SL4, PH2, PZ1 / PZ2 og spenningsdetektor	7	1	4932464067	4058546220129	53001022	
VDE skrutrekker 7 stk sett 2						
SL2.5 / SL3 / SL4 / SL5.5, PH1 / PH2 og spenningsdetektor	7	1	4932464068	4058546220136	53001646	



Hollowcore[™] magnetiske muttertrekkere

- Hollowcore[™] muttertrekkere med ubegrenset dybde for bolter med ekstra lange gjenger (patentsøkt).
- Magnetisk feste for enkel bruk.
- FØRST I VERDEN! Universell passform, passer 4-kant, 8-kant, 12-kant og Hex.
- Løser skadde og rustne bolter.
- Fargekoder for enkel identifikasjon.
- Håndtaket er lett å gripe for skiftenøkler, brukes for ekstra kraft.
- Forkrommet håndtak for beste holdbarhet.
- Skaft i stål for beste styrke og holdbarhet.



Størrelse (mm)	Fargekode	Til boltstørrelser	Pakkens innhold	Ordre antall	Artikkelnummer	EAN kode	NOBB Nr.	NRF Nr.
①	Svart		1	1	48222531	045242294428	49559803	9835525
②	Brun	M3	1	1	48222532	045242294435	49559818	9835526
③	Rød	M3.5	1	1	48222533	045242294442	49559822	9835527
④	Orange	M4	1	1	48222534	045242294459	49559837	9835528
⑤	Gul	M5	1	1	48222535	045242294466	49559841	9835529
⑥	Blå	M6	1	1	48222536	045242294473	49559856	9835531
⑦	Orange	M8	1	1	48222537	045242294480	49559860	9835532



Krok og sylsett

NYHET

- Kjerne i helmetall og mer krom for beste rustbeskyttelse
- Forkrommet hals for beste rustbeskyttelse
- Komfortabelt grep for beste kontroll
- Leveres i praktisk sett for enkelt tilgang og oppbevaring



Beskrivelse	Pakkens innhold	Ordre antall	Artikkelnummer	EAN kode	NOBB Nr.	NRF Nr.
Krok og sylsett	4	1	48229215	045242508105	53000685	



Stiftepistol

- 2 innstillinger: - Høy kraft for harde materialer. - Lavere kraft for maksimal presisjon og kontroll
- Opp til 30 graders vinkling: - setter stiften selv om maskinen er opp til 30 grader vinklet i forhold til arbeidemnet
- Integrert stiftefjerner
- Anleggsåle: Stiftepistolens bakside kan brukes til å slå stiften helt inn
- Beltekrok: For enkel og praktisk oppbevaring og bruk
- Stifter 6 / 8 / 10 / 12 / 14 mm (10.6 mm bred)
- Kompatibel med 50 / Rapid No. 140 - Arrow T50 - Novus Type 11 G - Tacwise Type 140 - Stanley Type G
- Spiker 12 / 16 mm (18 gauge / 1.02 mm tykkelse)
- Arrow BN 1810 - Novus Typ J E - Stanley



Beskrivelse	Pakkens innhold	Ordre antall	Artikkelnummer	EAN kode	NOBB Nr.	NRF Nr.
Stiftepistol	1	1	48221010	045242323807	49559720	9835512

Stiftehammer

- Forsterket ramme og solid design: Tåler fall fra opp til 3 m
- Beskyttet magasin: - Enkel tilgang til å fylle eller tømme magasinet hvis det blir blokkert. - Magasinet er beskyttet mot støt.
- Integrert stiftefjerner
- Anleggsåle: Stiftepistolens bakside kan brukes til å slå stiften helt inn
- Stifter 8 / 10 / 12 mm (10.6 mm bred)
- Kompatibel med 50 / Rapid No. 53 - Arrow T50 - Novus Type 11 G - Tacwise Type 140 - Stanley Type G



Beskrivelse	Pakkens innhold	Ordre antall	Artikkelnummer	EAN kode	NOBB Nr.	NRF Nr.
Stiftehammer	1	1	48221020	045242323814	49559735	9835566

3/8" skrallesett

- Bevegelig skrallehode
- Smal profil for optimal tilgang
- Pipene har kanter så de kan brukes med fastnøkkel for maksimalt moment
- Enkel og oversiktlig oppbevaringsløsning

Beskrivelse	Pakkens innhold	Ordre antall	Artikkelnummer	EAN kode	NOBB Nr.	NRF Nr.
3/8" skrallesett						
3/8" skralle, 10, 12, 13, 14, 15, 17, 18 og 19 mm 3/8" piper.	12	1	48229001	045242495078	53448095	



NYHET

Arbeidshansker for nedrivning

- Armortex[®] forsterkning i håndflatene og på fingerspissene for økt holdbarhet og beskyttelse ved krevende oppgaver
- Smartswipe[™] materiale over knokene for bruk av touch-skjermer med hanskene på
- Pustende foring for beste komfort
- Knokebeskyttelse med TPR materiale for bruk til tunge oppgaver
- Spesiell foring velegnet til fuktkontroll
- Borrelåstroppe rundt håndleddene
- Sertifiserte hansker som oppfyller CE kategori 2, EN 420 og EN 388 – 2221.



Beskrivelse	Pakkens innhold	Ordre antall	Artikkelnummer	EAN kode	NOBB Nr.	NRF Nr.
Str 8/M	1	1	48229731	045242479436	51114238	9837349
Str 9/L	1	1	48229732	045242479443	51114242	9837351
Str 10/XL	1	1	48229733	045242479450	51114257	9837352
Str 11/XXL	1	1	48229734	045242479467	51114261	9837353



Arbeidshansker med åpne fingre

- Utviklet for optimal produktivitet ved finmotoriske oppgaver
- Forsterket søm rundt tommel og håndflater
- Lette, pustende hansker
- Komfortabel foring for vedvarende bruk
- Foring velegnet for fuktkontroll
- Borrelåstroppe rundt håndleddene
- Sertifiserte hansker som oppfyller CE kategori 2, EN 420 og EN 388



Beskrivelse	Pakkens innhold	Ordre antall	Artikkelnummer	EAN kode	NOBB Nr.	NRF Nr.
Str 8/M	1	1	48229741	045242508730	51783374	
Str 9/L	1	1	48229742	045242508747	51783385	
Str 10/XL	1	1	48229743	045242508754	51783404	
Str 11/XXL	1	1	48229744	045242508761	51783412	



FREE-FLEX arbeidshansker

- SMARTSWIPE[™] materiale i håndflatene, på knokene og fingertuppene
- Fleksible, elastiske hansker
- Lav vekt og pustende hansker for oppgaver som krever følelse i fingerspissene
- Forsterkning rundt tommel
- Kraftig men fint materiale på fingertuppene
- Foring velegnet til fuktkontroll
- Sertifiserte hansker som oppfyller CE kategori 2, EN 420 og EN 388



Beskrivelse	Pakkens innhold	Ordre antall	Artikkelnummer	EAN kode	NOBB Nr.	NRF Nr.
Str 8/M	1	1	48229711	045242508693	51783423	
Str 9/L	1	1	48229712	045242508709	51783438	
Str 10/XL	1	1	48229713	045242508716	51783442	
Str 11/XXL	1	1	48229714	045242508723	51783461	



Ryggsekk

- Holdbar: Laget av 1680D ballistisk nylon.
- Hard bunn gjør at sekken kan stå oppreist av seg selv som gir god beskyttelse mot fugt
- Polstrede pustende seler: For beste komfort
- Store oppbevaringsrom – 35 lommer i alt
- Foldbar forlomme: for enkel tilgang og oppbevaring av større gjenstander. Sidelomme til flaske
- Vertikal verktøyvegg gir god plass og oversikt
- Plass til laptop: Til sikker oppbevaring av laptop, tablet eller annen elektronikk
- Stropper til oppbevaring på skulderselene: Gjør det mulig å feste ting til sekken



Beskrivelse	Pakkens innhold	Ordre antall	Artikkelnummer	EAN kode	NOBB Nr.	NRF Nr.
Ryggsekk	1	1	48228200	045242333943	48973714	9849172



Verktøysekk

NYHET

- Kraftig konstruksjon med 1680D ballistisk nylon
- Polstrede stropper for komfortabel bruk
- Lomme til laptop for beskyttet plass til elektronikk
- 18 lommer for all slags oppbevaring

Beskrivelse	Pakkens innhold	Ordre antall	Artikkelnummer	EAN kode	NOBB Nr.	NRF Nr.
Verktøysekk	1	1	4932464252	4058546221973	53448443	



Elektrikerbag

- Robust konstruksjon: Laget av 1680D ballistisk nylon.
- Doble sømmer med stifter
- Integrert håndtak: Gjør bagen enkel å transportere
- Stabil bunn: Stabiliserer bagen så den kan stå oppreist, selv når den er full.
- Integrerte beltestropper: Gjør det mulig å sette bagen fast i verktøybeltet
- Sentralt plasserte D-ringer i metall: Gjør det mulig å henge bagen i skulderstroppen
- Klips til målebånd: Sikker og enkel adgang til målebånd



Beskrivelse	Pakkens innhold	Ordre antall	Artikkelnummer	EAN kode	NOBB Nr.	NRF Nr.
Elektrikerbag	1	1	48228112	045242509157	53448023	

Værktøysel

- Robust konstruksjon: Laget av 1680D ballistisk nylon.
- Dobble sømmer med stifter
- Polstret 4-punktssel: For optimal vektfordeling
- Polstret og pustende belte: For beste komfort
- Store oppbevaringsrom: 2 separate lommer, lomme til telefon og hammerholder
- Metallbeslag til seler: Gjør det mulig å bruke beltet med seler



Beskrivelse	Pakkens innhold	Ordre antall	Artikkelnummer	EAN kode	NOBB Nr.	NRF Nr.
Værktøysel	1	1	48228120	045242333974	48973706	9849169

Vattert verktøysele

- Justerbar stropp for å passe alle brukere
- Utviklet i 1680D ballistisk nylon



Beskrivelse	Pakkens innhold	Ordre antall	Artikkelnummer	EAN kode	NOBB Nr.	NRF Nr.
Vattert verktøysele	1	1	48228145	045242358212	51782946	9849595

Arbeidsbelte

NYHET

- Utviklet i metall og 1680D ballistisk nylon for lengste levetid
- Opp til 152 mm vattering for midjestørrelse opp til 143 cm



Beskrivelse	Pakkens innhold	Ordre antall	Artikkelnummer	EAN kode	NOBB Nr.	NRF Nr.
Arbeidsbelte	1	1	48228140	045242358168	51782954	9849596

Tilbehørsbøtte

NYHET

- Bøtten kan bestilles med Art nr 4931453956



Beskrivelse	Pakkens innhold	Ordre antall	Artikkelnummer	EAN kode	NOBB Nr.	NRF Nr.
Tilbehørsbøtte	5	1	4932459430*	4058546010911	51782992	9849599

*så lenge lageret rekker

PACKOUT[™]

MODULAR STORAGE SYSTEM



PACKOUT[™] trillekoffert

NYHET

- Del av PACKOUT[™] modulbasert oppbevaringssystem
- Konstruert med støtbestandig polymerer for holdbarhet på arbeidsplassen.
- 113 kg kapasitet
- Kraftig teleskopisk håndtak
- Store og kraftige 228 mm hjul
- IP65 klassifisert for bruk på enhver arbeidsplass
- Metallforsterkede hjørner
- Metallforsterket låsepunkt
- Integrrert tilbehørsbakke
- Egen plass til ONE-KEY[™] TICK[™] spingsenhet



Beskrivelse	Dimensjoner (mm)	Pakkens innhold	Ordre antall	Artikkelnummer	EAN kode	NOBB Nr.	NRF Nr.
PACKOUT [™] trillekoffert	560 x 410 x 480	1	1	4932464078	4058546220235	53448318	

PACKOUT™ koffert

NYHET

- Del av PACKOUT™ modulbasert oppbevaringssystem
- Konstruert med støtbestandig polymerer for holdbarhet på arbeidsplassen.
- IP65 klassifisert for bruk på enhver arbeidsplass
- Metallforsterkede hjørner
- Metallforsterket lås
- Bakker til oppbevaring av tilbehør
- Egen plass til ONE-KEY™ TICK™ spingsenhet
- Metallforsterket håndtak for enkelt transport (kun på den store kofferten)

Beskrivelse	Dimensjoner (mm)	Pakkens innhold	Ordre antall	Artikkelnummer	EAN kode	NOBB Nr.	NRF Nr.
① PACKOUT™ stor koffert	560 x 410 x 290	1	1	4932464079	4058546220242	53448322	
② PACKOUT™ koffert	560 x 410 x 170	1	1	4932464080	4058546220259	53448337	



PACKOUT™ tilbehørskoffert

NYHET

- Del av PACKOUT™ modulbasert oppbevaringssystem
- Konstruert med støtbestandig polymerer for holdbarhet på arbeidsplassen.
- Interiøret har 10 avtagbare og monterbare bakker som kan monteres på vanlige materialer for enkel tilgang.
- IP65 klassifisert for bruk på enhver arbeidsplass
- Bakkene holdes nede så innhold ikke faller ut under transport

Beskrivelse	Dimensjoner (mm)	Pakkens innhold	Ordre antall	Artikkelnummer	EAN kode	NOBB Nr.	NRF Nr.
PACKOUT™ tilbehørskoffert	500 x 380 x 120	1	1	4932464082	4058546220273	53448356	



PACKOUT™ kompakt tilbehørskoffert

NYHET

- Del av PACKOUT™ modulbasert oppbevaringssystem
- Konstruert med støtbestandig polymerer for holdbarhet på arbeidsplassen.
- Interiøret har 5 avtagbare og monterbare bakker som kan monteres på vanlige materialer for enkel tilgang.
- IP65 klassifisert for bruk på enhver arbeidsplass
- Bakkene holdes nede så innhold ikke faller ut under transport

Beskrivelse	Dimensjoner (mm)	Pakkens innhold	Ordre antall	Artikkelnummer	EAN kode	NOBB Nr.	NRF Nr.
PACKOUT™ kompakt tilbehørskoffert	250 x 380 x 120	1	1	4932464083	4058546220280	53448360	



Verktøybag

NYHET

- Del av PACKOUT™ modulbasert oppbevaringssystem
- 1680 ballistisk nylon
- Slagfast helstøpt bund
- Metallramme
- Grafitig gummiert håndtak

Beskrivelse	Dimensjoner (mm)	No. of pockets	Pakkens innhold	Ordre antall	Artikkelnummer	EAN kode	NOBB Nr.	NRF Nr.
25 cm verktøybag	250 x 280 x 320	28	1	1	4932464084	4058546220297	53448375	
40 cm verktøybag	250 x 400 x 320	31	1	1	4932464085	4058546220303	53448386	
50 cm verktøybag	250 x 500 x 320	32	1	1	4932464086	4058546220310	53448394	



Heavy Duty tilbehørsett

NYHET

- Kompatibelt med alle HD box kofferter
- Blanding av tilbehør til bor og skruoppgaver i beste Milwaukee® kvalitet
- Shockwave bits for bruk til de fleste krevende oppgaver
- Thunderweb HSS-G metallbor DIN 338 for boing i harde materialer. Bor med lang levetid og 135° spiss for presis start
- Betongbor med rund hals for bruk i betong og murverk
- Spiralbor for bruk i kryssfiner, OSB, og al slags heltre
- Spadebor (kun tilgjengelig i 100 stk sett 4932464146) for raske hull i store diametre

Beskrivelse	Pakkens innhold	Ordre antall	Artikkelnummer	EAN kode	NOBB Nr.	NRF Nr.
Heavy Duty tilbehørsett 50 deler						
Shockwave Impact Duty™ bits 34 x 25 mm lengde: 1 x PH1 / 1 x PH2 / 1 x PH3, 1 x PZ1 / 6 x PZ2 / 1 x PZ3, 6 x TX10 / 6 x TX15 / 2 x TX20 / 2 x TX25 / 2 x TX30 / 1 x TX 40, 1 x Hex 3 mm / 1 x Hex 4 mm / 1 x Hex 5 mm / 1 x Hex 6 mm, 1 x magnetisk bitsholder 60 mm lengde. THUNDERWEB HSS-G bor 7 stk: 2.0 mm / 2.5 mm / 3.0 mm / 3.5 mm / 4.0 mm / 5.0 mm / 6.0 mm. Betongbor 3 stk: Ø 5 mm / 6 mm / 8 mm. Trebor 5 stk: Ø 3 mm / 4 mm / 5 mm / 6 mm / 7 mm.	50	6	4932464144	4058546220891	53448882	
Heavy Duty tilbehørsett 100 deler						
Shockwave Impact Duty™ bits 77 x 25 mm lengde: 4 x PH1 / 7 x PH2 / 3 x PH3, 4 x PZ1 / 8 x PZ2 / 4 x PZ3, 10 x TX10 / 10 x TX15 / 8 x TX20 / 6 x TX25 / 6 x TX30 / 3 x TX 40, 1 x Hex 3 mm / 1 x Hex 4 mm / 1 x Hex 5 mm / 1 x Hex 6 mm, 1 x magnetisk bitsholder 60 mm lengde. THUNDERWEB HSS-G bor 13 stk: Ø 2.0 mm (2) / 2.5 mm (2) / 3.0 mm (2) / 3.5 mm (2) / 4.0 mm / 5.0 mm / 6.0 mm / 7.0 mm / 8.0mm. Betongbor 4 stk: Ø 5 mm / 6 mm (2) / 8 mm. Trebor 5 stk: Ø 3 mm / 4 mm / 5 mm / 6 mm / 7 mm.	100	6	4932464145	4058546220907	53448897	
Heavy Duty box for tilbehørsett	1	1	4932464147	4058546220921	53448901	

①



②



Transportkofferter

Beskrivelse		Metall / plast	Pakkens innhold	Ordre antall	Artikkelnummer	EAN kode	NOBB Nr.	NRF Nr.
Transportkofferter - Hammare.	K 900,K 950	Plastkassett	1	1	4931375502	4002395752881		
Transportkofferter - Sabelsager / SAWZALLS®.	SSE 1000 AVS,SSE 1000 SQ,SSE 1000 QX, SSPE 1000 QX,SSD 1100 X,SSPE 1300 QX, SSPE 1300 SQ,M18 FUEL™ SAWZALL, SSDE 1500 X,V18 SX,V28 SX	Plastkassett	1	1	48556510	045242148424		
Murnotfresere.	WCE 30,WCS 45, DME 30,DME 45	MFE 1500,MFE 1305, MF 1900	Metallkassett	1	1	4932383357	4002395357390	43837462

Heavy Duty box

■ Koffertene leveres med lokk og skuminnlegg

HD Box størrelse	Dimensjoner (mm)	Pakkens innhold	Ordre antall	Artikkelnummer	EAN kode	NOBB Nr.	NRF Nr.
1	475 x 358 x 132	1	1	4932453385	4002395146376	50612172	9836779
2	475 x 358 x 192	1	1	4932449767	4002395146383	50612183	9836781
3	475 x 358 x 230	1	1	4932453386	4002395143634	50612198	9836782
Tilbehør HD Box		1	1	4932451545	4002395146581	50714001	9837347
HD Box 1 Universal. Leveres med skuminnlegg		1	1	4932459751	4058546029234		
HD Box 1 Universal med FUEL logo. Leveres med skuminnlegg		1	1	4932459206	4002395287215		
Reserverlås (2 stk).		2	1	4932373252	4002395347247	30792105	
PACKOUT™ adapter til HD Box		1	1	4932464081	4058546220266		



Innlegg for HD Box

HD Box innlegg	Pakkens innhold	Ordre antall	Artikkelnummer	EAN kode	NOBB Nr.	NRF Nr.
1	1	1	4932440936	4002395147588	50612202	9836783
3	1	1	4932453379	4002395148202	50612221	9836785
8	1	1	4932453508	4002395146390	50612274	9836791
9	1	1	4932453507	4002395143603	50612285	9836792
10	1	1	4932453509	4002395143610	50612293	9836793
11	1	1	4932453510	4002395143627	50612304	9836794
12	1	1	4932453859	4002395275649	51114295	9837355
13	1	1	4932453855	4002395275656	51114306	9837356
14	1	1	4932453856	4002395275663	51114314	9837357
15	1	1	4932453857	4002395275670	51114325	9837358
16	1	1	4932453858	4002395275687	51114333	9837359
17	1	1	4932453860	4002395275694	51114344	9837361
HD Box tilbehørsinnlegg	1	1	4932451546	4002395146598	50714016	9837348



HD Box innlegg	HD Box størrelse	Passer følgende fullversjoner	Artikkelnummer	EAN kode
1	1	M18 CDD-202X, M18 CPD-202X, M18 CDD-502X, M18 CPD-502X, M18 CIW12-502X, M18 CID-202X, M18 CID-502X	4932440936	4002395147588
3	1	M18 FDD-202X, M18 FDD-502X, M18 FPD-202X, M18 FPD-502X, M18 ONEPD-502X, M18 ONEDD-502X	4932453379	4002395148202
8	1	M18 CHIWF12-502X, M18 CHIWF34-502X, M18 CHIWP12-502X	4932453508	4002395146390
9	1	M18 CAG115X-502X, M18 CAG125X-502X, M18 CAG125XPD-502X	4932453507	4002395143603
10	1	M18 CRAD-502X	4932453509	4002395143610
11	1	M18 FWF12-502X, M18 FID-502X, M18 ONEID-502X, M18 ONEWP-502X, M18 ONEWF-502X	4932453510	4002395143627
12	3	M18 CCS66-502X	4932453859	4002395275649
13	3	M18 CHX-502X	4932453855	4002395275656
14	3	M18 CHPX-502X	4932453856	4002395275663
15	3	M18 CSX-502X	4932453857	4002395275670
16	3	M18 CCS55-502X	4932453858	4002395275687
17	3	M18 CAG125XPDB-502X, M18 CAG115XPDB-502X	4932453860	4002395275694
HD Box tilbehørsinnlegg			4932451546	4002395146598



TITANIUM VERKTØY

Stiletto® Tools har siden 1849 vært synonymt med verktøy av høyeste kvalitet. Stiletto var den første til å introdusere hammer av Titan, og dagens produkter kombinerer den nyeste teknologien i materialer, design og balanse for å gi fagfolk ekstra kraft og høyere produktivitet.

Holdbarhet: Titanium er sterkere enn stål! Det beste forhold mellom styrke og vekt. Det er mer fleksibelt og mer motstandsdyktig mot brudd enn stål og kan tåle hardere støt uten å forvrenge formen på hammeren. Smidd av ett stykke - styrke rett fra hodet, gjennom til håndtaket for maksimal stabilitet.

Rustfri: Hammere brukes hovedsakelig utendørs – Titan er 100% rustfritt.

Mindre vekt: Titanium veier 45% mindre enn stål! Titan har det høyeste forholdet mellom styrke og vekt av alle metaller. Mindre vekt betyr at du kan svinge hammeren raskere og derfor mer kraft. Titaniumhammere klarer 30% flere spiker med samme innsats. En lett hammer kan svinges raskere enn en tung, dette resulterer i mindre kroppsbelastning og samtidig opprettholde driftseffektivitet.

Mindre smerter / Vibrasjon: Titan gir 10 ganger bedre demping av skadelig rekylvibrasjon sammenlignet med stål. Overdreven bruk av hammer kan forårsake langsiktige skader på armen!

Mer Produktiv: Slår i 30% fler spiker med samme innsats!

100% Titanium TiBone™ hammere

Sterkeste skaft: Helstøpt Titan. 200% sterkere enn tre!

Lengre levetid: Utskiftbare hoder så man slipper å skifte hele hammeren.

Drar ut spik lettere: Patentert 180° spikertrekker.

Magnetisk spikerstarter: Holder spikeren fast så man har en hånd å holde arbeidsemnet med

	vekt (g)	Utskiftbar slagflate	Slagflate	Lengde (mm)	Pakkens innhold	Ordre antall	Artikkelnummer	EAN kode	NOBB Nr.	NRF Nr.
① TB 15 MC + TBM-SR.	425	Ja	Tilgjengelig med både mønstret og flatt hode	457	1	1	4932352578	4002395372362	44086045	
② TBM 14 RMC + TBM-SR.	397	Ja	Tilgjengelig med både mønstret og flatt hode	388	1	1	4932352579	4002395372379	44086053	



Titanhammaere med trehåndtak

Tradisjonelt hickory trehåndtak: Buett økseformet håndtak for komfortabel bruk

Magnetisk spikerstarter: Holder spikeren fast så man kan holde en hånd på arbeidsemnet

Lav vekt: Lett hammer takket være trehåndtaket, men likevel utrolig kraftig

Beskrivelse	vekt (g)	Slagflate	Lengde (mm)	Pakkens innhold	Ordre antall	Artikkelnummer	EAN kode	NOBB Nr.	NRF Nr.
① Ti 14MC-H18	397	Mønstret	457	1	1	4932352583	4002395372416	44086072	
② Ti 14SC-H18	397	Glatt	457	1	1	4932352584	4002395372423	44086098	
③ Ti 14MC-H16	397	Mønstret	406	1	1	4932352585	4002395372430	44086064	
④ Ti 14SC-H16	397	Glatt	406	1	1	4932352586	4002395372447	44086083	



Reservedeler

Beskrivelse	Pakkens innhold	Ordre antall	Artikkelnummer	EAN kode	NOBB Nr.	NRF Nr.
① TBM-MR	Reservehode. Mønstret. Til TB15MC og TBM14RMC.	1	4931428165	4002395835003		
② TBM-SR	Reservehode. Glatt. Til TB15MC og TBM14RMC.	1	4931428166	4002395835010		
TBR-B	Reservebolt til TB15MC og TBM14RMC. 1 x bolt, 1 x brikke, 1 x nøkkel, 1 x limtube og 1 x instruksjonsbok	5	4931428167	4002395835027		
Håndtak H18"	18" Hickory håndtak til 14oz hode	1	4931428170	4002395835058		
Håndtak H16"	18" Hickory håndtak til 14oz hode	1	4931428171	4002395835065		



Hammer med bøyd klo

NYHET

- Presis balanse for beste komfort
- Kraftig grepskonstruksjon
- Håndtak med i-bjelke utforming som motstår store krefter
- Bøyd klo reduserer skaden på emnet
- Magnetisk spikerholder for sikker bruk

Beskrivelse	Pakkens innhold	Ordre antall	Artikkelnummer	EAN kode	NOBB Nr.	NRF Nr.
14" hammer med bøyd klo	1	1	4932464028	4058546219734	53448254	



Tilbehør Displayløsninger



Uansett plassen, vi har en løsning som passer...

Milwaukee® tilbyr et omfattende sortiment displayløsninger for å sikre optimal eksponering av tilbehøret i butikken. 90 cm rekker er en løsning som lett lar seg implementere i butikken og gjør administrasjonen av tilbehøret enkelt



Et bredt sortiment diskdisplayer tilbyr en fleksibel løsning som treffer kunden i kjøpsøyeblikket. Kan plasseres på disk eller hyller.



Nothing but **HEAVY DUTY.**[™]

Milwaukee Elektroverktøy

v/Techtronic Industries Nordic AS
Stamholmen 147, 4. · DK-2650 Hvidovre
Tlf. 800 124 93 · Faks 800124 92

Distribuert av: